



NIMBUS

HUMIDIFIER HU-500B

-
- | | |
|---------------------------|------------------------------|
| EN · Instruction manual | NL · Instructies |
| NO · Bruksanvisning | PL · Instrukcje |
| SE · Bruksanvisning | FR · Instructions |
| DK · Betjeningsvejledning | IT · Manuale di istruzioni |
| FI · Käyttöohje | ES · Manual de instrucciones |
| DE · Anleitung | |



READ ALL INSTRUCTIONS BEFORE USE

EN

LES ALLE ANVISNINGER FØR BRUK

NO

LÄS IGENOM ALLA INSTRUKTIONER INNAN PRODUKTEN ANVÄNDS

SE

LÆS ALLE VEJLEDNINGER INDEN BRUG

DK

LUE OHJEET HUOLELLISESTI ENNEN KÄYTTÖÄ

FI

LESEN SIE DIE ANLEITUNG VOR DEM GEBRAUCH GRÜNDLICH DURCH

DE

LEES VÓÓR GEBRUIK ALLE INSTRUCTIES

NL

PRZED UŻYCIEM ZAPOZNAĆ SIĘ ZE WSZYSTKIMI ZALECENIAM

PL

PRENEZ CONNAISSANCE DE TOUTES LES INSTRUCTIONS AVANT UTILISATION

FR

LEGGERE TUTTE LE ISTRUZIONI PRIMA DELL'USO

IT

LEA TODAS LAS INSTRUCCIONES ANTES DE USAR

ES

EN

CONTENTS

4	IMPORTANT SAFETY INSTRUCTIONS
9	PRODUCT OVERVIEW
10	BEFORE USE
11	USE
13	FUNCTIONS
13	CLEANING & MAINTENANCE
14	TROUBLESHOOTING
16	GUARANTEE
17	PRODUCT SPECIFICATIONS
17	SUPPORT AND SPARE PARTS
17	RECYCLABILITY

EN

IMPORTANT SAFETY INSTRUCTIONS

- Please follow all the safety precautions listed below for safety and to reduce the risk of injury or electrical shock.
- This humidifier can be used by children aged from 8 years and above and persons with reduced physical, sensory or mental capabilities or lack of experience and knowledge if they have been given supervision or instruction concerning use of the humidifier in a safe way and understand the hazards involved. Children shall not play with the humidifier. Cleaning and user maintenance shall not be made by children without supervision.
- Before using this humidifier ensures that the voltage of your electricity supply is the same as that indicated on the rating plate of the humidifier.
- Always place the humidifier on a hard, flat and level surface. Avoid exposure to direct sunlight and always keep it away from walls and heat sources such as stoves, radiators, etc. Warning: The humidifier may not work correctly if it is not placed on a level surface.
- Do not insert or remove the electric plug on the humidifier with wet hands.
- If the mains cable is damaged it must be replaced by the manufacturer, its service agent, or similarly qualified person in order to avoid a hazard.

- To reduce the risk of electric shock, do not remove screws. The humidifier does not contain any user-serviceable parts. Please leave all maintenance work to qualified personnel.
- Fill the tank with fresh, distilled or demineralized water. Do not drop any other liquid into water tank or base. Do not run the humidifier when there is no water in the tank or in the base.
- Do not shake the humidifier as this might cause water spill.
- Never touch the water or components while the humidifier is in operation.
- If there is an unusual smell when it is being used as described in this manual, switch the humidifier off, unplug it and have it examined by your dealer.
- Do not pour hot water into the tank, i.e. at a temperature in excess of 40°C.
- Do not immerse the humidifier or the mains cable or plug in water or other liquids.
- Never scrape the ultrasonic pad with a hard tool. The humidifier must be cleaned regularly. To do this, refer to the cleaning instructions in this manual.
- If you spill any liquid into the humidifier, it can cause serious damage. Switch it off immediately. Withdraw the plug and consult your dealer.

EN

- Disconnect the humidifier from the power supply when not in use and before cleaning.
- Ensure that the cable does not touch any hot surface and that it does not overhang a table edge.
- Never use this humidifier in a room where aerosol products (sprays) are used or in a room or where oxygen is being administered.
- Do not put items of clothing or towels on top of the humidifier. If the nozzle is obstructed, this may cause the humidifier to malfunction.
- When moving the humidifier, lift it by the base and not by the water tank.
- Do not use the humidifier if the air in the room is already sufficiently humid.
- The ideal relative humidity level for human comfort is in fact between 45% and 65%. Excess humidity shows up in the form of condensation on cold surfaces or cold walls in the room. To measure the room's humidity correctly, use a hygrometer available in most specialist shops and hypermarkets.
- This product is intended for indoor, non-industrial, non-commercial, household use only.
- Micro-organisms that may be present in the water or in the environment where the appliance is used

or stored, can grow in the water reservoir and be blown in the air causing very serious health risks when the water is not renewed and the tank is not cleaned properly every 3 days.

- Keep the appliance out of reach of children. Steam and boiling water may cause burns.
- Never leave water in the base or water tank when the appliance is not in use.
- Clean the water every three days.



- Be aware that high humidity levels may encourage the growth of biological organisms in the environment.
- Do not permit the area around the humidifier to become damp or wet. If dampness occurs, turn the output of the humidifier down. If the humidifier output volume cannot be turned down, use the humidifier intermittently. Do not allow absorbent materials, such as carpeting, curtains, drapes, or tablecloths, to become damp.
- Unplug the appliance during filling and cleaning.
- Empty and clean the humidifier before storage.

EN

Clean the humidifier before next use.

- Empty the tank and refill every third day. Before refilling, clean it with fresh tap water or cleaning agents if required by the manufacturer. Remove any scale, deposits, or film that has formed on the sides of the tank or on interior surfaces, and wipe all surfaces dry.

PRODUCT OVERVIEW

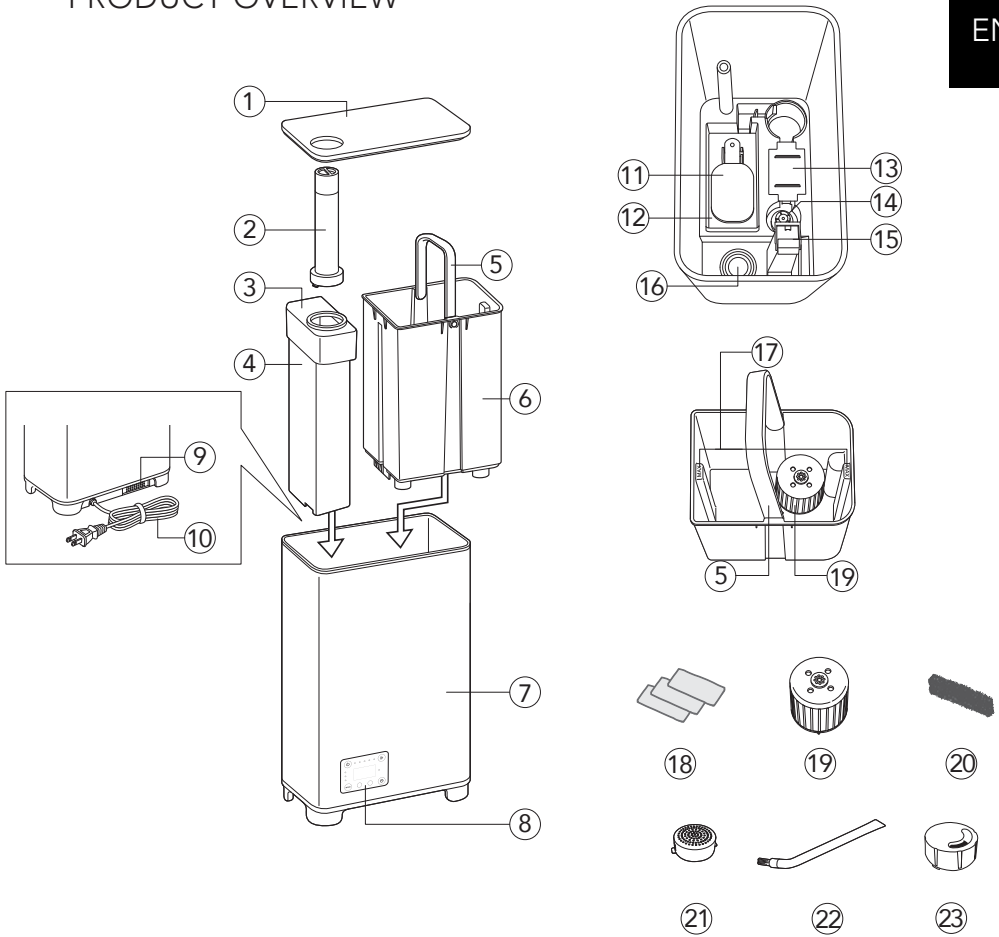

- 1. Lid
- 2. Mist outlet
- 3. Steam box
- 4. Steam box cover
- 5. Handle
- 6. Water tank
- 7. Base
- 8. Display
- 9. Aroma case
- 10. Power plug
- 11. Floater
- 12. Floater sink

- 13. PTC cover
- 14. Water level sensor
- 15. Air outlet
- 16. Ultrasonic pad
- 17. MAX water level indicator
- 18. Replacement aroma felt
- 19. Water softening cartridge
- 20. Inlet filter
- 21. Water filter
- 22. Cleaning brush
- 23. Short mist outlet

EN

BEFORE USE

- Install the filter in the water tank by placing it on the stop valve and pressing it firmly into place. After the filter is in place, take the water softening cartridge and lock it into place as shown.

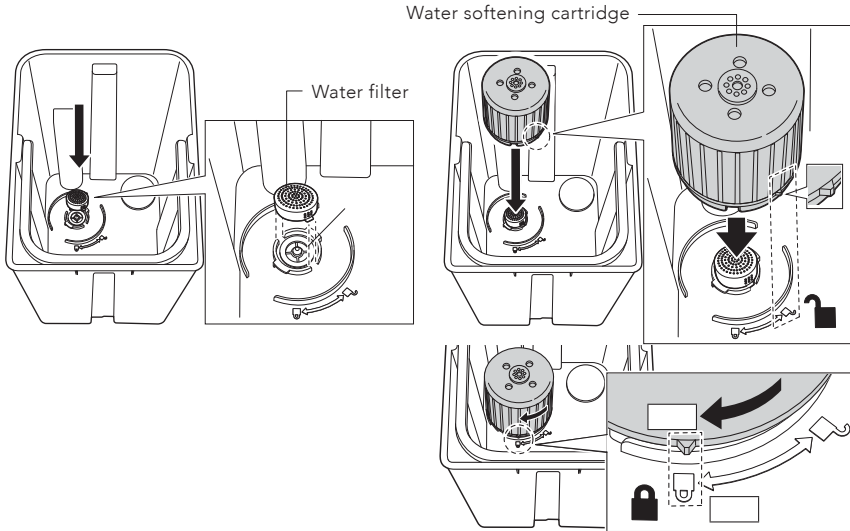

- Lift the water tank from the unit and remove the cardboard from the floater inside the humidifier.
- Place the humidifier on a flat surface. Ensure it is at least 2 meters away from the TV, radio, etc., as it may cause noise interference.
- Make sure the humidifier is placed 50 cm away from furniture.
- Place the humidifier in the room 30 minutes before starting it.
- Use clear water below 40°C.

USE

On/Off: Press the on/off button once to turn the unit on or off.

AROMA FUNCTION

1. Press the aroma box to access it.



2. Drip essential oil onto the felt inside the aroma box. Use 1-3 drops.

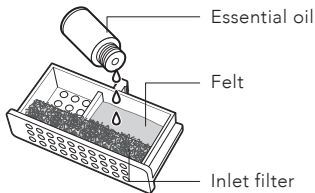

3. Put the aroma box back.

4. To stop the aroma function, or when storing the humidifier, remove the felt or replace it with a new one.

MIST OUTLET

The mist outlet can be rotated 360 degrees.

Remove the short mist outlet before attaching the tall mist outlet.

Note: When using the short mist outlet, the humidifier needs to be placed on a table or similar at least 70cm above the floor. This is to prevent mist gathering on the floor or other surfaces, which can cause water damage. Check the surfaces around the humidifier to make sure that there is no water accumulation.

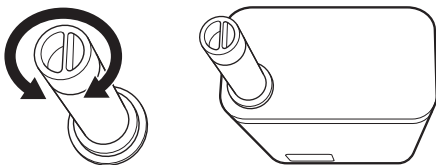

EN

FILLING WATER

When the 'fill water' light turns on, it means the water level is low and you need to add more water to the water tank.

Fill water directly into the water tank by using a bottle, carafe etc.
Do not exceed the MAX level, or;

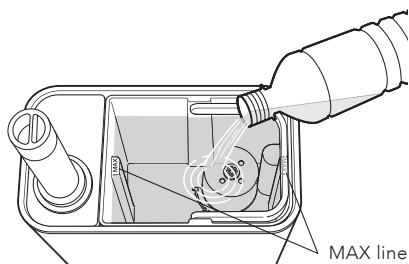

Remove the water tank and fill it with water directly from the tap.
Do not exceed the MAX level.

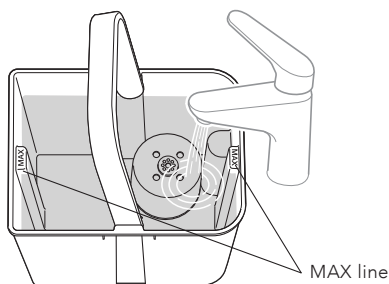

DISPLAY

To turn the display light on or off, press and hold the timer button.



SOUND

To turn the sound on or off, press and hold the Power button.



FUNCTIONS

Mode: Press MODE to switch between the three different modes.

Note: Wilfa recommends maintaining a room humidity level between 40-55% relative humidity. The intervals in the settings are slightly higher to compensate for the hygostat built into the appliance. To measure the correct humidity, we recommend using an additional hygrometer placed further from the humidifier.

- **Comfort:** The humidifier operates with a high mist output. It can maintain a comfortable humidity with 55-70% RH. This is a great setting to use during daytime.
- **Turbo:** The humidifier operates with a rapid mist output. Choose turbo-mode to get a quicker rise of the humidity and maintain a humidity between 50-60% RH.
- **Sleep:** The humidifier operates quietly with low mist output. It will maintain a relative humidity between 50-60 RH%. Choose sleep-mode during the evening and night-time.

Timer: Press the timer button and use the + and - buttons to set your desired working time from 1-6 hours. To cancel the timer function, set the timer to 0H.

Mist output: Press the mist button to adjust the mist output level.

CLEANING & MAINTENANCE

Empty and clean the humidifier before storage. Clean the humidifier before next use. Use cold water.

- Clean the ultrasonic pad, water tank and the base every third day.
- Change the water in the water tank often to keep it fresh.

CLEAN THE WATER FILTER AND WATER SOFTENING CARTRIDGE

Rinse the water filter and softening cartridge under warm, running water. Dry it before re-installing it into the water tank.

WATER TANK

Empty the water tank and refill it every third day. Before refilling, clean it with fresh tap water. Remove any scale, deposits, or film that has formed on the sides of the tank or on interior surfaces. Wipe all surfaces dry to ensure they are clean.

TROUBLESHOOTING

Problem	Solution
Humidifier is not turning on	Ensure the unit is plugged in correctly and press the power button once. If the problem persists, check the power outlet with another device to confirm it's working.
Low or no mist output	Check if the water tank is filled up to the MAX line. If the water level is fine, clean the water filter and softening cartridge, as mineral buildup can block mist production. Ensure the mist outlet is not clogged and is properly aligned.
Water leaking or mist gathering on surfaces	Ensure the humidifier is placed on a table or raised surface 70cm above the floor when using the short mist outlet to prevent water from gathering on the floor or surrounding surfaces. Regularly check that the water tank is not overfilled, and the lid is securely placed.
"Fill water" light stays on even when the tank is full	Check if the water tank is placed correctly. Make sure the floater and water level sensor are clean and functioning. If the issue persists, the water level sensor might be faulty and require service.
White dust or residue appears on furniture	This can happen if the water in the tank has high mineral content. Use distilled or boiled water in the humidifier to prevent mineral buildup and clean the water filter and softening cartridge regularly.



GUARANTEE

Wilfa issues a 5 year guarantee on this product from the day of purchase. The guarantee covers production failure or defects that arise during the guarantee period. Your purchase receipt works as proof towards retailer if claiming your guarantee.

The guarantee is valid only for products that are bought and used in private households. The guarantee is not valid if the product is used commercially. The guarantee is not valid if the product is misused, used by negligence, if not following instructions given by Wilfa, if modified or if unauthorized repairation is done. The guarantee is also not valid for normal wear of the product, misuse, lack of maintenance, use of wrong electrical voltage or:

- Overloading of product
- Parts which are normally worn down
- Parts you can expect being replaced regularly (e.g. filter, battery etc.)

Instruction manual is also available at our website; wilfa.com

PRODUCT SPECIFICATIONS

220-240V, 50-60Hz, 125W

The power consumption in standby mode is 0.64W.

Time to standby mode is less than 1 minute.

SUPPORT AND SPARE PARTS

For support please visit us at wilfa.com, and see our customer service/support page. Here you will find frequently asked questions, spare parts, tips and tricks and all our contact information.

RECYCLABILITY



This marking indicates that this product should not be disposed with other household wastes throughout the EU. To prevent possible harm to the environment or human health from uncontrolled waste disposal, recycle it responsibly to promote the sustainable reuse of material resources. To return your used device, please use the return and collection systems or contact the retailer where the product was purchased. They can take this product for environmentally safe recycling free of charge.

NO

INNHold

- 20 VIKTIGE SIKKERHETSANVISNINGER
- 25 PRODUKTOVERSIKT
- 26 FØR BRUK
- 27 BRUK
- 29 FUNKSJONER
- 29 RENGJØRING OG VEDLIKEHOLD
- 30 PROBLEMLØSNING
- 32 GARANTI
- 33 PRODUKTSPEKIFIKASJONER
- 33 SUPPORT OG RESERVEDELER
- 33 GJENVINNING

NO

VIKTIGE SIKKERHETSANVISNINGER

- Følg alle sikkerhetsanvisningene nedenfor for å redusere risikoen for personskade eller elektrisk støt.
- Denne luftfukteren kan brukes av barn fra 8 år og oppover, samt personer med nedsatte fysiske, sansemessige eller mentale evner, eller mangel på erfaring og kunnskap, hvis de er under tilsyn eller har fått anvisninger om sikker bruk av luftfukteren og er klar over farene forbundet med bruken. Ikke la barn leke med luftfukteren. Rengjøring og vedlikehold skal ikke utføres av barn uten tilsyn.
- Før du bruker denne luftfukteren må du sikre at spenningen i strømforsyningen er den samme som er angitt på luftfukterens typeskilt.
- Sett alltid luftfukteren på et fast, flatt og jevnt underlag. Unngå eksponering for direkte sollys, og hold den alltid borte fra vegger og varmekilder som komfyrer, radiatorer osv. Advarsel: Det kan hende luftfukteren ikke fungerer som den skal hvis den ikke står på et jevnt underlag.
- Ikke sett inn eller ta ut støpselet på luftfukteren med våte hender.
- Hvis strømledningen er ødelagt må den skiftes av produsenten, en servicetekniker eller lignende kvalifisert person for å unngå farlige situasjoner.

- For å redusere faren for elektrisk støt, må du ikke fjerne skruene. Luftfukteren inneholder ingen deler som kan repareres av brukeren. Overlat alt vedlikeholdsarbeid til kvalifisert personell.
- Fyll beholderen med friskt, destillert eller demineralisert vann. Ikke hell annen væske i vannbeholderen eller sokkelen. Ikke kjør luftfukteren uten vann i beholderen eller sokkelen.
- Ikke rist luftfukteren, da dette kan føre til vannsøl.
- Berør aldri vannet eller komponentene mens luftfukteren er i drift.
- Hvis det lukter unormalt når luftfukteren brukes som beskrevet i denne bruksanvisningen, må du slå den av, trekke ut støpselet og få luftfukteren undersøkt av forhandleren.
- Ikke hell varmt vann i beholderen, dvs. ved en temperatur over 40 °C.
- Luftfukteren, strømledningen eller støpselet må ikke senkes i vann eller annen væske.
- Skrap aldri ultralydputen med et hardt verktøy. Luftfukteren må rengjøres regelmessig. Les rengjøringsanvisningene i denne bruksanvisningen for mer informasjon.

NO

- Hvis du søler væske i luftfukteren, kan det føre til alvorlig skade. Slå den av umiddelbart. Trekk ut støpselet og kontakt forhandleren.
- Koble luftfukteren fra strømforsyningen når den ikke er i bruk og før rengjøring.
- Pass på at strømledningen ikke kommer i kontakt med varme overflater, og at den ikke henger over bordkanter.
- Bruk aldri denne luftfukteren i et rom hvor det brukes aerosolprodukter (spray) eller i et rom hvor det administreres oksygen.
- Ikke legg klær eller håndklær oppå luftfukteren. Hvis dysen er tett, kan det føre til funksjonsfeil på luftfukteren.
- Når du flytter luftfukteren, må du løfte den i sokkelen og ikke i vannbeholderen.
- Ikke bruk luftfukteren hvis luften i rommet allerede er tilstrekkelig fuktig.
- Det ideelle relative fuktighetsnivået for menneskelig komfort er mellom 45 % og 65 %. Overflødig fuktighet vises i form av kondens på kalde overflater eller kalde vegger i rommet. Bruk et hygrometer som er tilgjengelig i de fleste spesialbutikker og varehus for å måle rommets fuktighet på riktig måte.

- Produktet er beregnet for innendørs bruk i private husholdninger. Det er ikke beregnet for bruk i industri eller annen næring.
- Oppbevar luftfukteren utilgjengelig for barn. Damp og kokende vann kan forårsake brannskader.
- La det aldri være vann i sokkelen eller vannbeholderen når luftfukteren ikke er i bruk.
- Skift ut vannet hver tredje dag.



- Vær oppmerksom på at høy luftfuktighet kan stimulere vekst av biologiske organismer i miljøet.
- Ikke la området rundt luftfukteren bli fuktig eller vått. Hvis det oppstår fuktighet, reduser luftfukterens utgangseffekt. Hvis luftfukterens utgangseffekt ikke kan reduseres, må du bruke luftfukteren i intervaller. Ikke la absorberende materialer som tepper, gardiner, draperier eller duker bli fuktige.
- Trekk ut støpselet til apparatet under fylling og rengjøring.
- Tøm og rengjør luftfukteren før oppbevaring. Rengjør luftfukteren før neste bruk.
- Advarsel: Mikroorganismer som kan befinne seg

NO

i vannet eller i miljøet der apparatet brukes eller oppbevares, kan vokse i vanntanken og blåses ut i luften og dermed forårsake alvorlig helsefare når vannet ikke fornyes og tanken ikke rengjøres skikkelig hver tredje dag.

- Tøm beholderen og fyll på hver tredje dag. Før etterfylling må den rengjøres med rent vann fra springen eller rengjøringsmidler hvis produsenten krever det. Fjern kalk, avleiringer eller film som har dannet seg på utsiden eller innsiden av beholderen, og tørk av alle overflater.

PRODUKTOVERSIKT

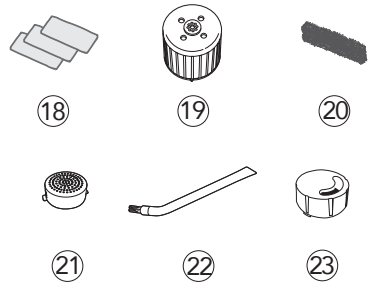
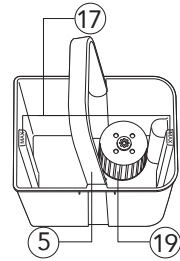
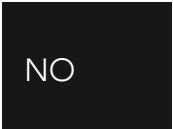
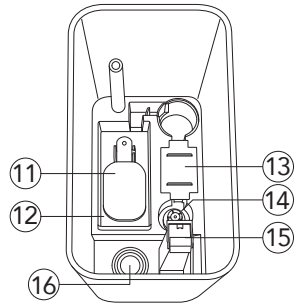
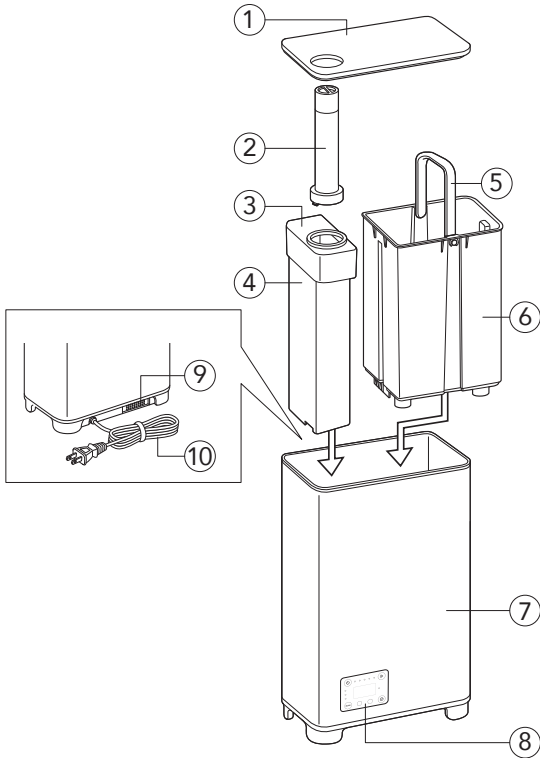

- 1. Lokk
- 2. Damputtak
- 3. Dampboks
- 4. Deksel til dampboks
- 5. Håndtak
- 6. Vannbeholder
- 7. Sokkel
- 8. Display
- 9. Aromaboks
- 10. Støpsel
- 11. Flottør
- 12. Flottørbeholder

- 13. PTC-dekk
- 14. Vannivåsensor
- 15. Luftutløp
- 16. Ultralydpute
- 17. Indikator for MAKS vannivå
- 18. Ekstra aromafilt
- 19. Kalkpatron
- 20. Inntaksfilter
- 21. Vannfilter
- 22. Rensebørste
- 23. Kort damputtak

FØR BRUK

NO

- Monter filteret i vannbeholderen ved å sette det på stoppventilen og trykke det godt på plass. Når filteret er på plass, tar du kalkpatronen og låser den på plass som vist.

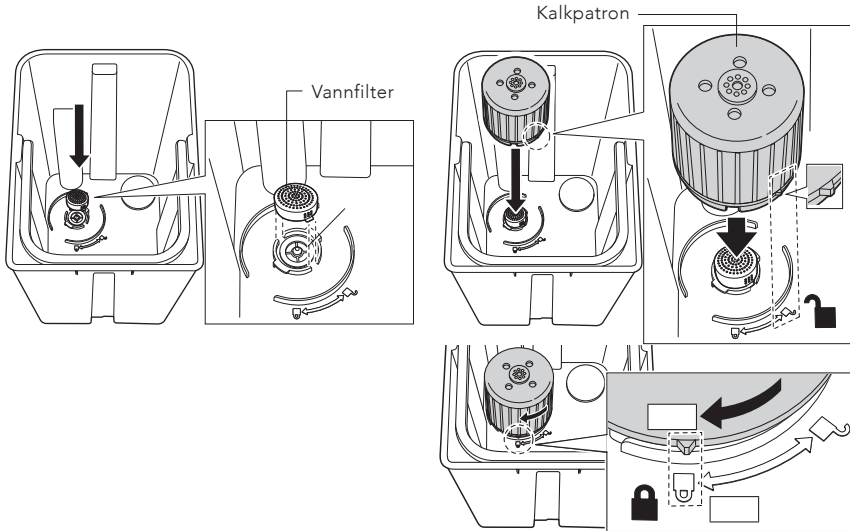

- Løft ut vanntanken fra enheten og fjern pappen fra flottøren inne i luftfukteren.
- Sett luftfukteren på et flatt underlag. Sørg for at den er minst to meter unna TV, radio osv., da den kan skape forstyrrelser.
- Sørg for at luftfukteren plasseres 50 cm fra møbler.
- La luftfukteren stå i rommet 30 minutter før du starter den.
- Bruk rent vann med temperatur under 40 °C.

BRUK

På/av: Trykk på av/på-knappen én gang for å slå enheten av eller på.

AROMAFUNKSJON

1. Trykk på aromaboksen for å åpne den.



2. Drypp eterisk olje på filten inni aromaboksen. Bruk 1–3 dråper.

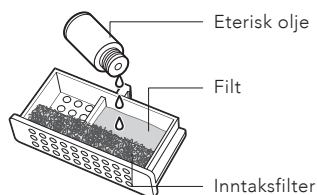

3. Sett aromaboksen tilbake.

4. For å stoppe aromafunksjonen eller ved oppbevaring av luftfukteren, fjerner du filten eller erstatter den med ny filt.

DAMPUTTAK

Damputtaket kan roteres 360 grader.

Fjern det korte damputtaket før du setter på det høye damputtaket.

Merk: Ved bruk av det korte damputtaket må luftfukteren plasseres på et bord eller lignende minst 70 cm over gulvet. Dette er for å hindre at damp legger seg på gulvet eller andre overflater, noe som kan forårsake vannskader. Kontroller at det ikke samler seg vann på overflatene rundt luftfukteren.

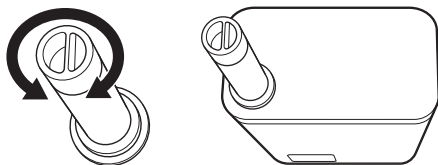

NO

FYLLE VANN

Når «Fyll vann»-lampen tennes, betyr det at vannivået er lavt og at du må fylle på mer vann i vannbeholderen.

NO

Fyll vann rett i vannbeholderen ved hjelp av en flaske, karaffel e.l. Ikke overskrid maks-nivået, eller

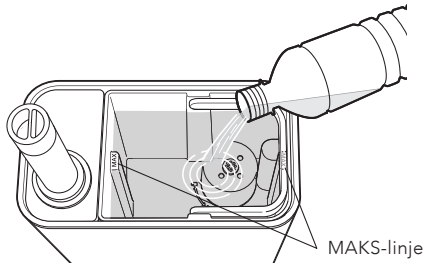

fjern vanntanken og fyll den med vann rett fra kranen. Ikke overskrid maks-nivået.

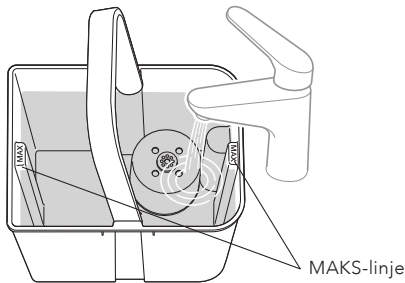

DISPLAY

Trykk og hold inne timer-knappen for å slå lyset i displayet på eller av.



LYD

Trykk og hold inne av/på-knappen for å slå lyden på eller av.



FUNKSJONER

Modus: Trykk på MODE for å bytte mellom de tre ulike modusene.

Merk: Wilfa anbefaler å opprettholde et luftfuktighetsnivå i rommet på mellom 40–55 % relativ luftfuktighet. Innstillingsintervallene er litt høyere for å kompensere for den innebygde hygrostaten i apparatet. For å måle riktig luftfuktighet anbefaler vi å bruke et ekstra hygrometer som er plassert lenger fra luftfukteren.

- **Komfort:** Luftfukteren kjører med høy dampeffekt. Den kan opprettholde en behagelig luftfuktighet på 55–70 % RF. Dette er en god innstilling å bruke på dagtid.
- **Turbo:** Luftfukteren kjører med rask dampeffekt. Velg turbomodus for å få en raskere økning i fuktigheten og opprettholde en luftfuktighet på mellom 50–60 % RH.
- **Hvilemodus:** Luftfukteren er stillegående med lav dampeffekt. Den vil opprettholde en relativ luftfuktighet på mellom 50–60 % RH. Velg hvilemodus om kvelden og natten.

Timer: Trykk på timer-knappen og bruk + og – -knappene til å stille inn ønsket arbeidstid fra 1–6 timer. Hvis du vil avbryte timer-funksjonen, setter du tidsuret til 0H.

Damputtak: Trykk på dampknappen for å justere nivået av damp.

RENGJØRING OG VEDLIKEHOLD

Tøm og rengjør luftfukteren før oppbevaring. Rengjør luftfukteren før neste bruk. Bruk kaldt vann.

- Rengjør ultralydputen, vannbeholderen og sokkelen hver tredje dag.
- Bytt vann i vannbeholderen ofte for å holde det friskt.

RENGJØR VANNFILTERET OG KALKPATRONEN

Skyll vannfilteret og kalkpatronen under varmt, rennende vann. Tørk dem før du setter dem tilbake i vannbeholderen.

VANNBEHOLDER

Tøm vannbeholderen og fyll den igjen hver tredje dag. Rengjør den med rent vann fra springen før påfylling. Fjern kalk, avleiringer eller film som har dannet seg på utsiden eller innsiden av beholderen. Tørk av alle overflater for å sikre at de er rene.

NO

PROBLEMLØSNING

NO

Problem	Løsning
Luftfukteren slår seg ikke på	Kontroller at enheten er riktig tilkoblet, og trykk én gang på av/på-knappen. Hvis problemet vedvarer, kontrollerer du stikkontakten ved å koble til en annen enhet for å se om den fungerer.
Lav eller ingen dampeffekt	Kontroller at vannbeholderen er fylt opp til MAKS-linjen. Hvis vannivået er riktig, rengjør du vannfilteret og kalkpatronen, da mineralavleiringer kan blokkere produksjonen av damp. Kontroller at damputtaket ikke er tilstoppet og at det er riktig justert.
Vannlekkasje eller damp som legger seg på overflater	Sørg for at luftfukteren plasseres på et bord eller en hevet overflate 70 cm over gulvet når du bruker det korte damputtaket. Dette er for å hindre at det samler seg vann på gulvet eller omkringliggende overflater. Kontroller regelmessig at vannbeholderen ikke er overfylt, og at lokket er godt festet.
«Fyll vann»-lampen lyser selv om beholderen er full	Kontroller at vannbeholderen er riktig plassert. Kontroller at flottøren og vannivåsensoren er rene og fungerer som de skal. Hvis problemet vedvarer, kan vannivåsensoren være defekt og kreve service.
Hvitt støv eller rester vises på møbler	Dette kan skje hvis vannet i beholderen har høyt mineralinnhold. Bruk destillert eller kokt vann i luftfukteren for å unngå mineralavleiringer, og rengjør vannfilteret og kalkpatronen regelmessig.

NO

NO



GARANTI

Wilfa gir 5 års garanti på dette produktet fra kjøpsdato. Garantien dekker produksjonsfeil eller mangler som oppstår i garantiperioden. Kjøpskvitteringen fungerer som bevis overfor forhandleren hvis du krever garanti.

Garantien gjelder kun for produkter som er kjøpt og brukt i privathusholdning. Garantien ugyldiggjøres hvis produktet brukes kommersielt. Garantien er ikke gyldig hvis produktet misbrukes, ved uaktsom bruk eller hvis du ikke følger instruksjonene fra Wilfa, eller ved uautoriserte modifikasjoner og reparasjoner. Garantien dekker heller ikke normal bruksslitasje på produktet, misbruk, mangel på vedlikehold, bruk av feil elektrisk spenning eller:

- Overbelastning av produktet
- Vanlige slitedeler
- Deler som må skiftes ut regelmessig (f.eks. filter, batteri osv.)

Bruksanvisningen er også tilgjengelig på nettstedet vårt: wilfa.no

PRODUKTSPEKIFIKASJONER

220-240V, 50-60Hz, 125W

Strømforbruket i standby-modus er 0,64W.

Tiden til standby-modus er mindre enn 1 minutt.

NO

SUPPORT OG RESERVEDELER

For support, besøk oss på **wilfa.no**, og se vår kundeservice/supportside. Her finner du vanlige spørsmål, reservedeler, tips og triks, samt all kontaktinformasjon.

GJENVINNING



Dette merket betyr at produktet ikke må deponeres med vanlig husholdningsavfall i EØS-området. For å unngå skade på miljø og mennesker, er det viktig at dette produktet gjenvinnes. Lever produktet til en miljøstasjon eller ta kontakt med butikken der du kjøpte det. De kan ta seg av produktet for gjenvinning helt kostnadsfritt.

SE

SE

INNEHÅLL

36	VIKTIGA SÄKERHETSANVISNINGAR
41	PRODUKTÖVERSIKT
42	FÖRE ANVÄNDNING
43	ANVÄNDNING
45	FUNKTIONER
45	RENGÖRING OCH UNDERHÅLL
46	FELSÖKNING
48	GARANTI
49	PRODUKTSPECIFIKATIONER
49	SUPPORT OCH RESERVDELAR
49	ÅTERVINNINGSBARHET

VIKTIGA SÄKERHETSANVISNINGAR

SE

- Följ alla säkerhetsföreskrifter nedan för säker användning och för att minska risken för personskador och elstötar.
- Denna luftfuktare kan användas av barn från 8 års ålder eller äldre och av personer med nedsatt fysisk, sensorisk eller mental förmåga, samt personer med bristande erfarenhet och kunskap, om de övervakas eller instrueras beträffande en säker användning av luftfuktaren och förstår de risker som är förknippade med användningen. Låt aldrig barn leka med apparaten. Rengöring och underhåll får inte utföras av barn utan uppsikt.
- Säkerställ att nätspänningen i eluttaget stämmer överens med märkspänningen på luftfuktaren.
- Placera alltid luftfuktaren på en hård, plan och jämn yta. Undvik exponering för direkt solljus och håll den alltid borta från väggar och värmekällor som t.ex. spisar, element osv. Varning: Luftfuktaren riskerar att inte fungera korrekt om den inte placeras på en plan yta.
- Stickkontakten får aldrig sättas in i eller dras ut ur eluttaget med fuktiga händer.
- Om nätkabeln är skadad måste den av säkerhetsskäl bytas ut av tillverkaren, dennes servicerepresentant eller motsvarande.

- För att minska risken för elstötar ska du inte ta bort skruvarna. Luftfuktaren innehåller inga delar som kan repareras av användaren. Allt underhållsarbete ska utföras av kvalificerad person.
- Fyll vattenbehållaren med färskt, destillerat eller avmineraliserat vatten. Häll inte någon annan vätska i vattenbehållaren eller basen. Använd aldrig luftfuktaren utan vatten i behållaren eller basen.
- Skaka inte luftfuktaren eftersom det kan orsaka vattenspill.
- Vidrör aldrig vattnet eller komponenterna när luftfuktaren är i drift.
- Om luftfuktaren avger en ovanlig lukt vid användning, ska du i enlighet med instruktionerna i den här bruksanvisningen stänga av luftfuktaren, dra ut stickkontakten. Lämna sedan in luftfuktaren till din återförsäljare för kontroll.
- Häll inte vatten vars temperatur överstiger 40 °C i vattenbehållaren.
- Sänk inte ned luftfuktaren, nätkabeln eller stickkontakten i vatten eller andra vätskor.
- Skrapa aldrig ultraljudsplattan med hårda redskap. Luftfuktaren måste rengöras regelbundet. Följ anvisningarna för detta i den här instruktionsboken.

SE

SE

- Spill av vätska inuti luftfuktaren kan orsaka allvarliga skador. Stäng av den omedelbart. Dra ut stickkontakten ur eluttaget och kontakta din återförsäljare.
- Dra ut luftfuktarens stickkontakt ur eluttaget när luftfuktaren inte används samt före rengöring.
- Säkerställ att nätkabeln inte vidrör någon het yta och att den inte hänger ner över en bordskant.
- Använd aldrig luftfuktaren i rum där aerosolprodukter (sprejer) används eller i rum där syrgas administreras.
- Lägg inte kläder eller handdukar ovanpå luftfuktaren. Om munstycket är igensatt kan det leda till att luftfuktaren inte fungerar som den ska.
- När du flyttar luftfuktaren ska du lyfta den i basen, inte vattenbehållaren.
- Använd inte luftfuktaren om luften i rummet redan är tillräckligt fuktig.
- Den idealiska relativa luftfuktigheten för mänsklig komfort ligger på mellan 45 % och 65 %. För hög luftfuktighet visar sig i form av kondens på kalla ytor eller kalla väggar i rummet. Använd en fuktmätare som finns i de flesta specialbutiker och stormarknader för att mäta luftfuktigheten i rummet på rätt sätt.

- Produkten är endast avsedd att användas inomhus och för hemmabruk. Den är inte avsedd för masstillverkning eller kommersiell användning.
- Förvara apparaten utom räckhåll för barn. Ånga och kokande vatten kan orsaka brännskador.

Lämna aldrig kvar vatten i basen eller vattenbehållaren när apparaten inte används.

- Töm vattenbehållaren och rengör den var tredje dag.



- Tänk på att för hög luftfuktighet kan bidra till tillväxt av biologiska organismer i den omgivande miljön.
- Se till att inte området runt luftfuktaren inte blir fuktigt eller vått. Om fukt uppstår ska luftfuktarens effekt sänkas. Om luftfuktarens effekt inte kan minskas, använd luftfuktaren i perioder. Låt inte absorberande material som mattor, gardiner, draperier eller dukar bli fuktiga.
- Dra ut stickkontakten ur eluttaget vid påfyllning och rengöring och apparaten.
- Töm och rengör luftfuktaren före förvaring. Rengör luftfuktaren före nästa användning.

SE

SE

- Varning: Tillväxt av mikroorganismer som kan finnas i vattnet eller nära där apparaten används eller förvaras kan ske i vattenbehållaren och sedan blåsas ut i luften vilket utgör en allvarlig hälsorisk. Därför måste vattnet bytas och behållaren rengöras ordentligt var tredje dag för att undvika detta.
- Töm vattenbehållaren och fyll på var tredje dag. Rengör den med rent vatten eller avkalkningsmedel. Avlägsna avlagringar som har bildats på vattenbehållarens sidor eller på insidan och torka alla ytor så att de blir helt torra.

PRODUKTÖVERSIKT

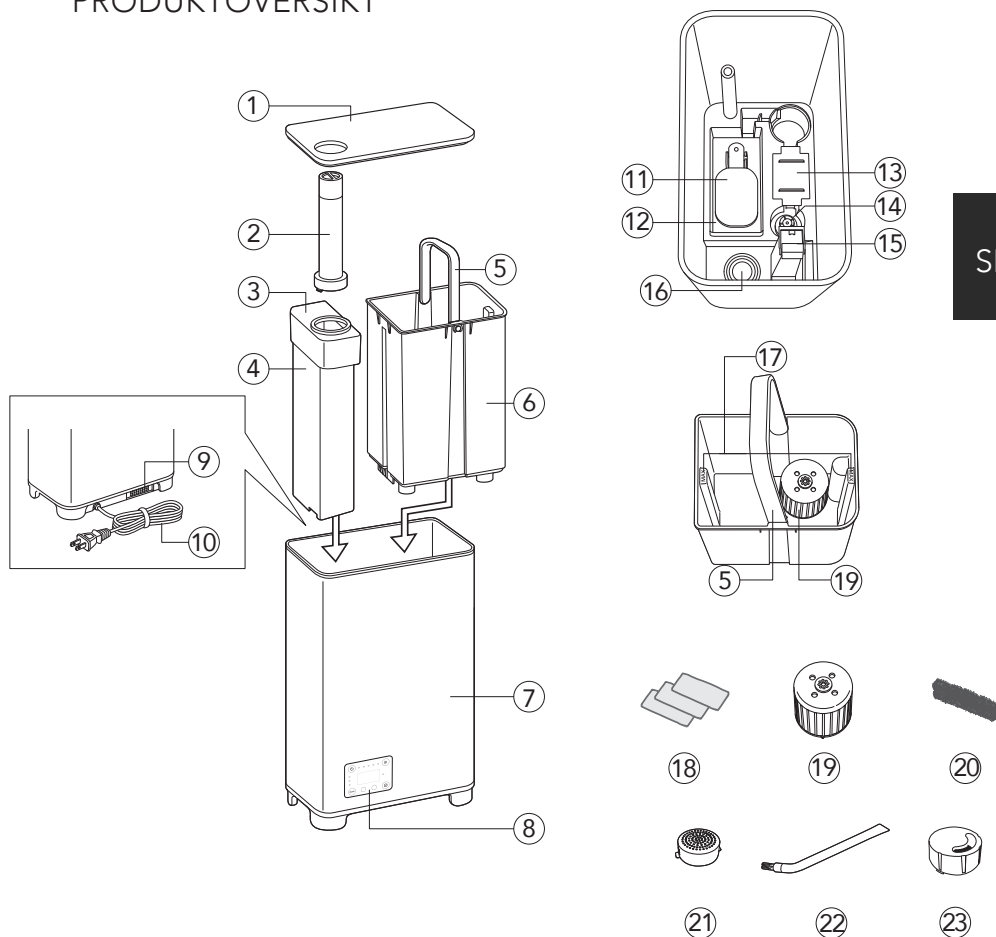

1. Lock
2. Fuktutlopp
3. Ångbehållare
4. Ångbehållarens lock
5. Handtag
6. Vattenbehållare
7. Bas
8. Display
9. Doftlåda
10. Stickkontakt
11. Flottör
12. Flottörtråg

13. PTC-skydd
14. Vattennivåsensor
15. Luftutsläpp
16. Ultraljudsplatta
17. MAX-markering för vattennivå
18. Extra doftdyna
19. Vattenavhärdningspatron
20. Inloppsfilter
21. Vattenfilter
22. Rengöringsborste
23. Kort fuktutlopp

FÖRE ANVÄNDNING

- Montera filtret i vattenbehållaren genom att placera det på avstängningsventilen och tryck fast det ordentligt. När filtret sitter på plats tar du vattenavhärningspatronen och spärrar den på plats såsom bilden visar.

SE

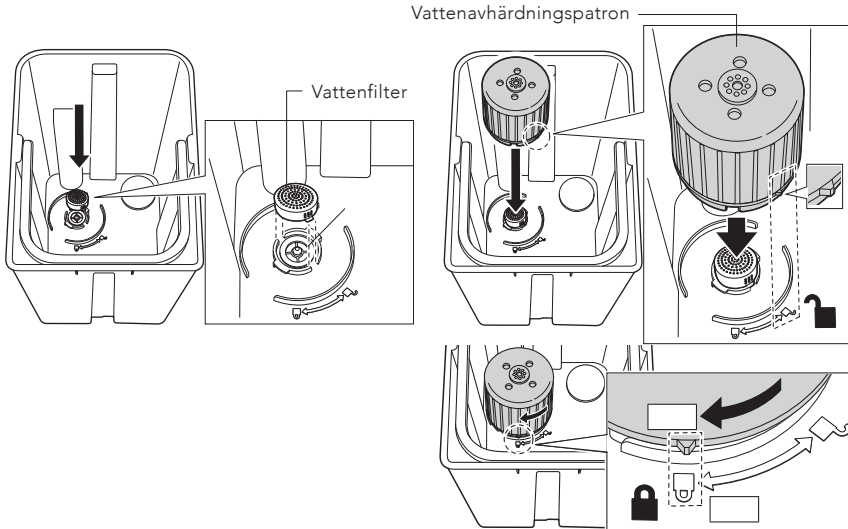

- Lyft ut vattenbehållare från enheten och ta bort papper från flottören inuti luftfuktaren.
- Placera luftfuktaren på en plan yta. Se till att den står på minst 2 meters avstånd från tv, radio osv. eftersom den kan orsaka störningar i ljudet.
- Se till att luftfuktaren på minst 50 cm avstånd från möbler.
- Ställ luftfuktaren i rummet 30 minuter innan den ska startas.
- Använd rent vatten vars temperatur understiger 40 °C.

ANVÄNDNING

På/Av: Tryck på strömbrytaren för att sätta på/stänga av apparaten.

DOFTFUNKTION

1. Tryck på doftlådan för att öppna den.



SE

2. Droppa eterisk olja på filt dynan i doftlådan. Använd 1–3 droppar.

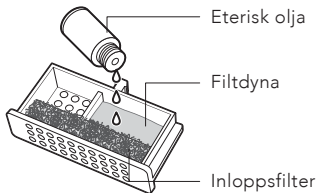

3. Sätt tillbaka doftlådan.

4. För att avbryta doftfunktionen eller vid förvaring av luftfuktaren tar du ut filt dynan eller byter ut den mot en ny.

FUKTUTLOPP

Fuktutloppet kan roteras 360 grader.

Ta bort det korta fuktutloppet innan du fäster det höga fuktutloppet.

Obs! Vid användning av det korta fuktutloppet måste luftfuktaren vara placerad på ett bord eller liknande minst 70 cm över golvet. Detta för att förhindra ansamling av fukt på golvet eller andra ytor, eftersom det kan orsaka vattenskador. Kontrollera ytorna runt luftfuktaren för att säkerställa att ingen ansamling av fukt eller vatten förekommer.

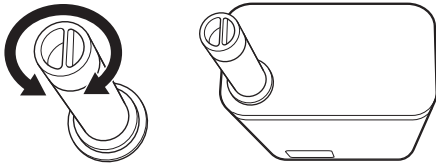

PÅFYLLNING AV VATTEN

När indikatorn för "fyll på vatten" tänds betyder det att vattennivån är låg och att du behöver fylla på mer vatten i vattenbehållaren.

Fyll på vatten direkt i vattenbehållaren med hjälp av en flaska, karaff eller liknande. Fyll inte på vatten över MAX-markeringen.

SE

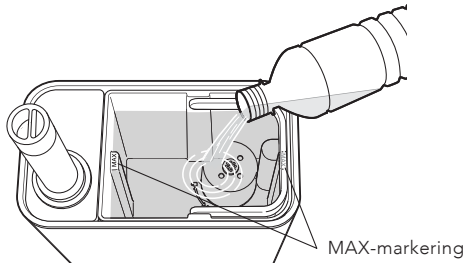

Alternativt kan du lyfta ur vattenbehållaren och fylla den med vatten direkt från kranen. Fyll inte på vatten över MAX-markeringen.

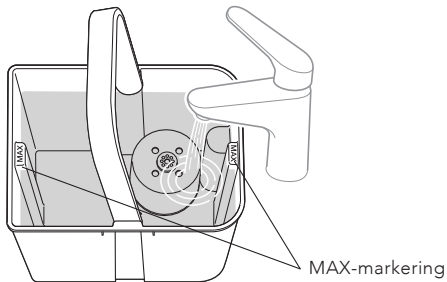

DISPLAY

För att slå på eller av displaybelysningen, håll inne timerknappen. 

LJUD

För att slå på eller av ljudet, håll inne strömknappen. 

FUNKTIONER

Läge: Tryck på MODE (läge) för att växla mellan luftfuktarens tre olika lägen.

Obs! Wilfa rekommenderar att den relativa luftfuktigheten i rummet ligger på 40–55 %. Inställningarnas intervall är en aning högre för att kompensera för den inbyggda hygrostaten i apparaten. För att mäta korrekt luftfuktighet rekommenderar vi att du placerar en extra hygrometer längre bort från luftfuktaren.

- **Comfort:** Fuktutsläppet från luftfuktaren är högt. Den bibehåller en behaglig luftfuktighet på 55–70 % RH. Detta är en bra inställning att använda under dagtid.
- **Turbo:** Fuktutsläppet från luftfuktaren är snabbt. Välj Turbo-läge för öka luftfuktigheten snabbare och bibehålla en luftfuktighet mellan 50–60 % RH.
- **Sleep:** Fuktutsläppet från luftfuktaren är lågt och driften tystgående. En relativ luftfuktighet på mellan 50–60 % RH bibehålls. Välj Sleep-läge på kvällen och natten.

Timer: Tryck på Timer-knappen och använd knapparna + och – för att ställa in önskad drifttid på 1–6 timmar. Du kan avbryta timerfunktionen genom att ställa in den på 0H.

Fuktutlopp: Tryck på knappen för fuktutsläpp för att justera fuktutsläppet.

RENGÖRING OCH UNDERHÅLL

Töm och rengör luftfuktaren före förvaring. Rengör luftfuktaren före nästa användning. Använd kallt vatten.

- Rengör ultraljudsplattan, vattenbehållaren och basen var tredje dag.
- Byt vatten i vattenbehållaren ofta för att hålla det fräscht.

RENGÖRA VATTENFILTRET OCH VATTENAVHÄRDNINGSPATRONEN

Skölj vattenfiltret och avhärdningspatronen under varmt, rinnande vatten. Torka av innan du sätter tillbaka i vattenbehållaren.

VATTENBEHÅLLARE

Töm vattenbehållaren och fyll på den var tredje dag. Rengör vattenbehållaren med rent kranvatten före påfyllning. Avlägsna alla avlagringar som bildats på in- eller utsidan av vattenbehållaren och torka alla ytor så att de blir helt torra. Torka av alla ytor för att säkerställa att de är rena.

SE

FELSÖKNING

SE

Problem	Lösning
Luftfuktaren går inte att sätta på	Kontrollera att dess stickkontakt har satts in i eluttaget korrekt och på strömbrytaren en gång. Om problemet kvarstår, kontrollera eluttaget med en annan enhet för att bekräfta att det fungerar.
Lågt eller inget ångutsläpp	Kontrollera om vattennivån i vattenbehållaren når upp till MAX-markeringen. Om vattennivån är bra, rengör vattenfiltret och mjukgöringspatronen, eftersom kalkavlagringar kan blockera ångproduktionen. Kontrollera att fuktutloppet inte är igensatt och att det är korrekt justerat.
Vattenläckage eller fuktansamling på omgivande ytor	Se till att luftfuktaren placeras på ett bord eller en upphöjd yta 70 cm över golvet när du använder det korta fuktutloppet för att förhindra ansamling av vatten på golvet eller omgivande ytor. Kontrollera regelbundet att vattentanken inte är överfylld och att locket sitter ordentligt på plats.
Indikatorn för "fyll på vatten" slocknar inte fastän vattenbehållaren är full	Kontrollera att vattenbehållaren är korrekt placerad. Kontrollera att flottören och vattennivåsensorn är rena och fungerar. Om problemet kvarstår kan vattensensorn vara defekt och behöva service.
Vitt damm eller rester syns på inredningen i rummet	Detta kan hända om vattnet i behållaren har högt kalkinnehåll. Använd destillerat eller kokt vatten i luftfuktaren för att förhindra kalkavlagringar och rengör vattenfiltret och avhärdningspatronen regelbundet.

SE



SE

GARANTI

Wilfa lämnar 5 års garanti på denna produkt från inköpsdagen. Garantin täcker produktionsfel eller fel som uppstår under garantitiden. Ditt inköpskvitto fungerar som bevis gentemot återförsäljaren om du åberopar garanti.

Garantin gäller endast produkter som köps och används för privat bruk, för normala hushållsändamål. Garantin gäller inte om produkten används för kommersiella ändamål. Garantin gäller inte om produkten används felaktigt eller oaktsamt, om du underlåter att följa Wilfas anvisningar, om produkten har modifierats eller om reparation har utförts av en icke auktoriserad person/verkstad. Garantin omfattar vidare inte fel som uppstår till följd av normalt slitage, felaktig användning, bristande underhåll eller felaktig elektrisk spänning eller:

- Överbelastning av produkten
- Delar som normalt slits
- Delar som du kan förvänta dig ska bytas ut regelbundet (t.ex. filter, batteri osv.)

Bruksanvisningen finns även på vår hemsida wilfa.com

PRODUKTSPECIFIKATIONER

220-240V, 50-60Hz, 125W

Strömförbrukningen i standbyläge är 0,64W.

Tiden till standbyläge är mindre än 1 minut.

SUPPORT OCH RESERVDELAR

För support besök oss på **wilfa.se** och se vår kundservice-/support sida. Här hittar du svar på vanliga frågor, reservdelar, tips och tricks och all vår kontaktinformation.

SE

ÅTERVINNINGSBARHET



Denna märkning anger att produkten inte får kastas med vanligt hushållsavfall inom EU. För att förhindra skador på miljö och människor ska produkten lämnas in och återvinnas i enlighet med gällande miljöbestämmelser. Den uttjänta produkten kan lämnas på angivna återvinningsanläggningar eller lämnas till din lokala återförsäljare. Där kan du lämna produkten för miljövänlig återvinning gratis.

DK

INDHOLD

52	VIGTIGE SIKKERHEDSANVISNINGER
57	PRODUKTOVERSIGT
58	FØR BRUG
59	BRUG
61	FUNKTIONER
61	RENGØRING OG VEDLIGEHOLDELSE
62	FEJLFINDING
64	GARANTI
65	PRODUKTSPECIFIKATIONER
65	SUPPORT OG RESERVEDELE
65	GENANVENDELIGHED

DK

VIGTIGE SIKKERHEDSANVISNINGER

- Følg venligst alle sikkerhedsforanstaltninger herunder af hensyn til sikkerheden og for at reducere risikoen for personskade og stød.
- Luftfugteren må benyttes af børn fra 8 år og personer med begrænsede fysiske, sensoriske eller mentale evner eller mangel på erfaring og viden, hvis de er under opsyn eller har fået vejledning i brug af luftfugteren på en sikker måde og forstår den risiko, der er forbundet hermed. Børn må ikke lege med luftfugteren. Rengøring og vedligeholdelse må ikke foretages af børn uden opsyn.
- Inden du tager denne luftfugter i brug, skal du sikre dig, at spændingen i din elforsyning er den samme, som angivet på luftfugterens mærkeplade.
- Placer altid luftfugteren på et hårdt, jævnt og vandret underlag. Undgå at udsætte den for direkte sollys, og placer den altid med afstand til vægge og varmekilder som ovne, radiatorer osv. Advarsel: Luftfugteren fungerer måske ikke korrekt, hvis den ikke placeres på et vandret underlag.
- Undgå at sætte stikket i eller tage det ud af luftfugteren med våde hænder.
- Hvis ledningen er beskadiget, skal den udskiftes af producenten, en fagmand eller en lignende

kvalificeret person for at undgå farlige situationer.

- For at reducere risikoen for elektrisk stød må du ikke fjerne skruer. Luftfugteren indeholder ingen dele, der kan serviceres af brugeren. Overlad venligst vedligeholdelsesarbejde til kvalificeret personale.
- Fyld beholderen med rent, destilleret eller demineraliseret vand. Undgå at der kommer anden væske i vandbeholderen eller basen. Luftfugteren må ikke køre, hvis der ikke er vand i vandbeholderen eller basen.
- Ryst ikke luftfugteren, da det kan forårsage vandspild.
- Rør aldrig ved vand eller komponenter, mens luftfugteren kører.
- Hvis der kommer en usædvanlig lugt under brug, som beskrevet i denne vejledning, bør du slukke for luftfugteren, tage stikket ud og få den undersøgt hos forhandleren.
- Hæld ikke varmt vand i beholderen, dvs. med en temperatur på over 40 °C.
- Nedsænk ikke luftfugter, ledning eller stik i vand eller andre væsker.

DK

DK

- Skrab aldrig den ultrasoniske pude med hårdt værktøj. Luftfugteren skal rengøres regelmæssigt. Se rengøringsvejledningen i denne vejledning for hjælp.
- Hvis du spilder væske i luftfugteren, kan det medføre alvorlige skader. Sluk straks for apparatet. Tag stikket ud, og kontakt forhandleren.
- Tag stikket ud af luftfugteren, når den ikke er i brug og inden rengøring.
- Ledningen må ikke komme i berøring med varme flader, og undgå at den hænger ud over bordkanten.
- Brug aldrig luftfugteren i et rum, hvor der bruges spraydåser, eller hvor der håndteres ilt.
- Læg ikke tøj eller håndklæder ovenpå luftfugteren. Hvis dysen er blokeret, kan det medføre fejlfunktion.
- Når du flytter luftfugteren, skal du løfte den i kabinettet og ikke i vandbeholderen.
- Brug ikke luftfugteren, hvis luften i rummet allerede indeholder tilstrækkelig fugt.
- Den ideelle relative luftfugtighed i et behageligt indeklima ligger faktisk mellem 45 % og 65 %. Højere luftfugtighed viser sig i form af kondens

på kolde overflader eller kolde vægge i rummet. Brug et hygrometer, som kan fås i de fleste specialbutikker og hypermarkeder, til at måle rummets luftfugtighed korrekt.

- Dette produkt er kun beregnet til indendørs, ikke-industrielt, ikke-kommerciel husholdningsbrug.
- Opbevar apparatet utilgængeligt for børn. Damp og kogende vand kan medføre forbrændinger.
- Efterlad aldrig vand i basen eller vandbeholderen, når apparatet ikke er i brug.
- Rengør omformeren og vandbeholderen hver 3. dag.



- Vær opmærksom på, at høje fugtighedsniveauer kan fremme væksten af biologiske organismer i miljøet.
- Området omkring luftfugteren må ikke blive fugtigt eller vådt. Hvis der opstår fugt, skal du skrue ned for luftfugteren. Hvis luftfugterens udledning ikke kan reduceres, kan du nøjes med at bruge luftfugteren periodisk. Undgå, at absorberende materialer som tæpper, gardiner, forhæng eller duge bliver våde.

DK

DK

- Tag stikket ud af apparatet, mens du fylder det og rengør det.
- Tøm og rengør luftfugteren, inden den sættes væk. Rengør luftfugteren inden den tages i brug igen.
- Advarsel: Mikroorganismer, der kan være til stede i vandet eller omgivelserne, hvor apparatet bliver brugt eller opbevaret, kan vokse i vandreservoiret og blive blæst ud i luften og medføre alvorlig sundhedsrisiko, hvis vandet ikke bliver fornyet, og vandbeholderen ikke rengøres grundigt hver 3. dag.
- Tøm beholderen, og genopfyld den hver 3. dag. Inden du fylder den op, skal du rengøre den med frisk vand fra hanen eller rengøringsmiddel, hvis det anbefales af producenten. Fjern kalk, aflejringer eller film, der er dannet på siderne af beholderen eller indvendige overflader og tør alle overflader.

PRODUKTOVERSIGT

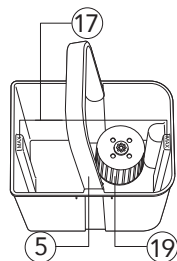
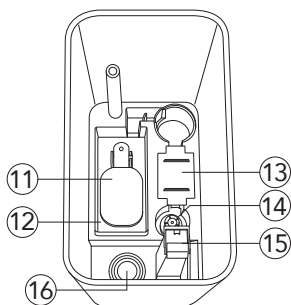
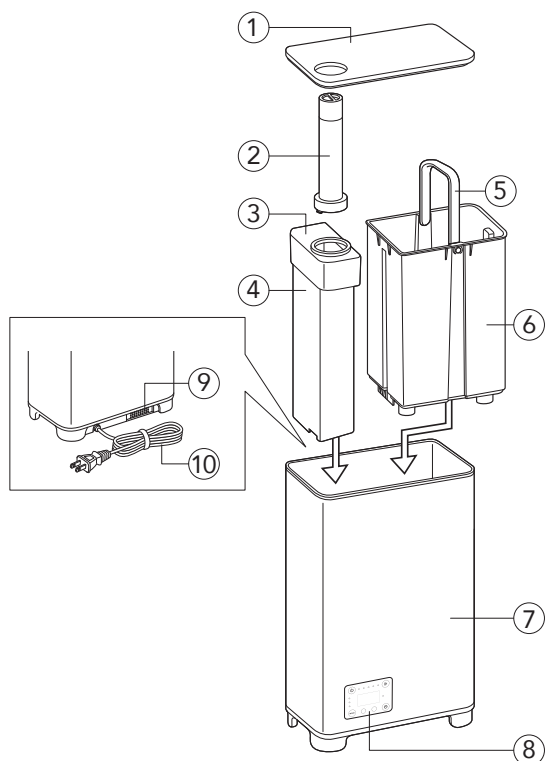

DK

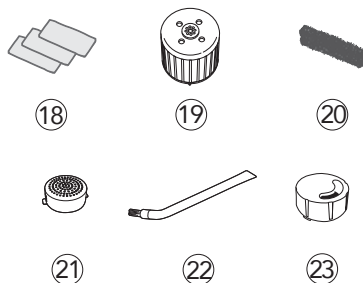

- | | | | |
|-----|---------------------|-----|---------------------------------|
| 1. | Låg | 13. | PTC-dæksel |
| 2. | Disudgang | 14. | Vandniveausensor |
| 3. | Dampbeholder | 15. | Luftudtag |
| 4. | Dampbeholder dæksel | 16. | Ultrasonisk pude |
| 5. | Håndtag | 17. | Indikator for maks. vandstand |
| 6. | Vandbeholder | 18. | Ekstra aromafilt |
| 7. | Base | 19. | Patron til blødgøring af vandet |
| 8. | Display | 20. | Indsugningsfilter |
| 9. | Aromaboks | 21. | Vandfilter |
| 10. | Strømskik | 22. | Rensbørste |
| 11. | Flyder | 23. | Kort disudgang |
| 12. | Flydervægt | | |

FØR BRUG

- Monter filteret i vandbeholderen ved at placere det på stopventilen og presse det fast på plads. Når filteret er på plads, skal du tage patronen til blødgøring af vandet og låse den på plads som vist.

DK

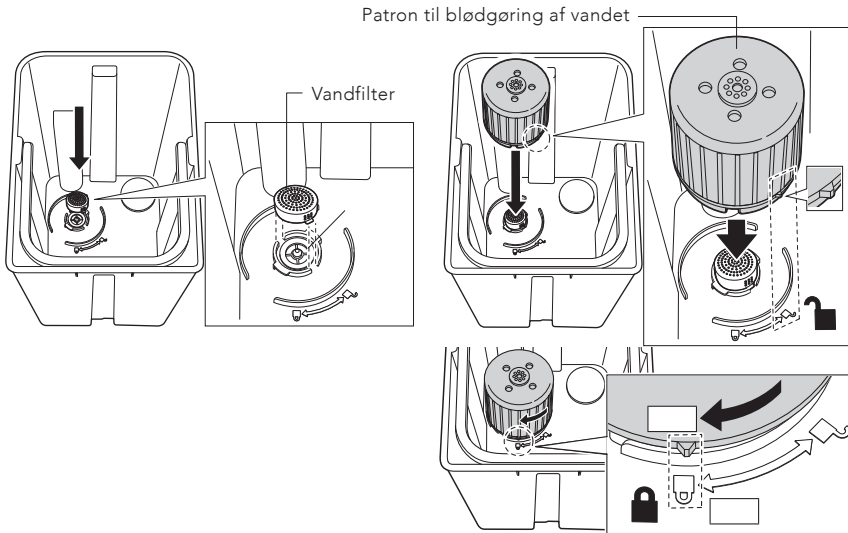

- Løft vandbeholderen ud af enheden, og fjern styrofoamet fra flyderen inde i luftfugteren.
- Placer luftfugteren på et jævnt underlag. Den skal placeres mindst 2 meter væk fra tv, radio osv., da den kan forårsage støj.
- Luftfugteren skal placeres 50 cm fra møbler.
- Lad luftfugteren stå i et rum i 30 minutter, inden du tænder for den.
- Brug rent vand, der er under 40 °C.

BRUG

ON/OFF: Tryk på on/off-knappen for at tænde eller slukke for enheden.

AROMAFUNKTION

1. Tryk på aromaboksen for at få adgang til den.



2. Dryp æterisk olie på filteren inde i aromaboksen. Brug 1-3 dråber.

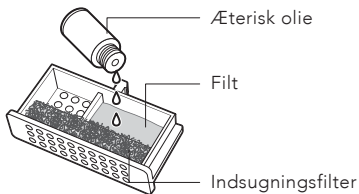

3. Sæt aromaboksen tilbage.

4. Hvis du vil afbryde aromafunktionen eller sætte luftfugteren væk, skal du fjerne filteren eller udskifte den.

DISUDGANG

Disudgangen kan drejes 360 grader.

Fjern det korte disutgang, før det høje disutgang monteres.

Bemærk: Ved brug af den korte disudgang skal luftfugteren placeres på et bord eller lignende mindst 70 cm over gulvet. Det forhindrer, at der samler sig dis på gulvet eller andre overflader, hvilket kan forårsage vandskader. Kontrollér overfladerne omkring luftfugteren for at sikre, at der ikke er ophobet vand.

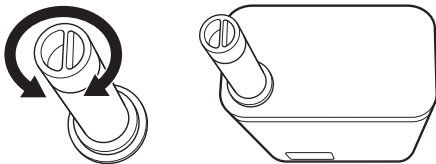

DK

PÅFYLDNING AF VAND

Når lampen 'tilsæt vand' tænder, betyder det, at vandstanden er lav, og at du skal fylde mere vand i vandbeholderen.

Fyld vand direkte i vandbeholderen ved hjælp af en flaske, karaffel eller lignende. Undgå at overstige maks-niveauet, eller

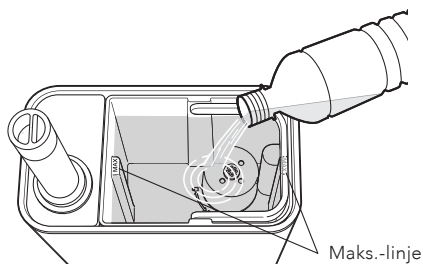

DK

Tag vandbeholderen af, og fyld den direkte med vand fra vandhanen. Undgå at overstige maks.-linjen.

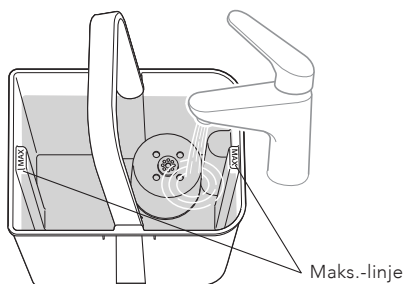

DISPLAY

Tryk på timerknappen, og hold den inde for at tænde eller slukke for lyset i displayet. 

LYD

Tryk på Power-knappen og hold den inde for at tænde eller slukke for lyden. 

FUNKTIONER

Mode: Tryk på MODE for at skifte mellem de tre forskellige indstillinger.

Bemærk: Wilfa anbefaler, at luftfugtigheden i rummet holdes mellem 40-55 % relativ luftfugtighed. Intervallerne i indstillingerne er lidt højere for at kompensere for den indbyggede hygrostat i apparatet. Hvis du ønsker at måle den korrekte luftfugtighed, anbefaler vi at bruge et ekstra hygrometer, der er placeret længere væk fra luftfugteren.

- **Komfort:** Luftfugteren arbejder med et højt disudløb. Den kan opretholde en behagelig luftfugtighed på 55-70 % RH. Det er en god indstilling at bruge i dagtimerne.
- **Turbo:** Luftfugteren arbejder med et hurtigt disudløb. Vælg turboindstilling for at opnå en hurtigere stigning i luftfugtigheden og opretholde en luftfugtighed mellem 50-60 % RH.
- **Dvale:** Luftfugteren arbejder stille med lavt disudløb. Den opretholder en relativ luftfugtighed på 50-60 % RH. Vælg dvaleindstilling om aftenen og om natten.

Timer: Tryk på timerknappen, og brug + og - til at indstille den ønskede arbejdstid fra 1-6 timer. Hvis du vil annullere timerfunktionen, skal du indstille timeren til 0H.

Disudgang: Tryk på disudgang-knappen for at justere niveauet af disudgang.

RENGØRING OG VEDLIGEHOLDELSE

Tøm og rengør luftfugteren, inden den sættes væk. Rengør luftfugteren inden den tages i brug igen. Brug koldt vand.

- Rengør den ultrasoniske pude, vandbeholderen og basen hver tredje dag.
- Skift vandet i vandbeholderen for at holde det frisk.

RENGØR VANDFILTERET OG PATRONEN TIL BLØDGØRING AF VANDET

Skyl vandfilteret og patronen til blødgøring af vandet under rindende varmt, rindende vand. Tør den, før du sætter den i vandbeholderen igen.

VANDBEHOLDER

Tøm vandbeholderen, og genopfyld den hver 3. dag. Inden genopfyldning skal den rengøres med frisk vand fra hanen. Fjern evt. kalk, aflejringer eller film, der er dannet på siderne af beholderen eller indvendige overflader. Tør alle overflader af for at sikre, at de er rene.

 DK

FEJLFINDING

Problem	Løsning
Der er ikke tændt for luftfugteren	Kontrollér, at enheden er tilsluttet korrekt, og tryk på power-knappen én gang. Hvis problemet fortsætter, skal du kontrollere stikkontakten med en anden enhed for at bekræfte, at den fungerer.
Lavt eller intet disudløb	Kontrollér, om vandbeholderen er fyldt op til maks.-linjen. Hvis vandniveauet er fint, skal vandfilteret og patronen til blødgøring af vandet rengøres, da mineralaflejringer kan blokere for produktionen af dis. Kontrollér, at dampudløbet ikke er tilstoppet og er justeret korrekt.
Vandlækage eller ophobning af dis på overflader	Kontrollér, at luftfugteren er placeret på et bord eller en hævet overflade 70 cm over gulvet, når du bruger den korte disudgang, for at forhindre, at der samler sig vand på gulvet eller de omkringliggende overflader. Kontrollér regelmæssigt, at vandbeholderen ikke er overfyldt, og at låget sidder fast.
Lampen 'Påfyld vand' forbliver tændt, selvom beholdere er fuld	Kontrollér, om vandbeholderen er placeret korrekt. Kontrollér, at flyder og vandniveausensoren er rene og funktionsdygtige. Hvis problemet fortsætter, kan vandniveausensoren være defekt og kræve service.
Der viser sig hvidt støv eller rester på møbler	Dette kan ske, hvis vandet i tanken har et højt mineralindhold. Brug destilleret eller kogt vand i luftfugteren for at forhindre mineralaflejringer, og rengør vandfilteret og patronen til blødgøring af vandet regelmæssigt.

DK

DK



DK

GARANTI

Wilfa yder 5 års garanti på dette produkt fra købsdagen. Garantien dækker produktionsfejl eller mangler, der opstår i garantiperioden. Din kvittering fungerer som dokumentation over for forhandleren, hvis du ønsker at benytte din garanti.

Garantien gælder kun for produkter, der er købt til og bruges i private husstande. Garantien gælder ikke, hvis produktet bruges kommercielt. Garantien gælder ikke, hvis produktet er misbrugt, forsømt, vejledningen fra Wilfa ikke er fulgt, produktet er ændret, eller der er foretaget uautoriseret reparation. Garantien gælder heller ikke for normalt slid på produktet, misbrug, manglende vedligeholdelse, brug af forkert spænding eller:

- Overbelastning af produktet
- Dele, der normalt bliver slidt
- Dele, der kan forventes udskiftet regelmæssigt (f.eks. filter, batteri osv.)

Brugervejledningen er også tilgængelig på vores hjemmeside; wilfa.com

PRODUKTSPECIFIKATIONER

220-240V, 50-60Hz, 125W

Strømforbruget i standbytilstand er 0,64W.

Tiden til standbytilstand er mindre end 1 minut.

SUPPORT OG RESERVEDELE

Hvis du har brug for support, kan du finde vores kundeservice/supportside på **Wilfa.com**. Her finder du ofte stillede spørgsmål, reservedele, tips og tricks og alle vores kontaktoplysninger.

GENANVENDELIGHED



Dette mærkat angiver, at produktet ikke må bortskaffes sammen med andet husholdningsaffald nogen steder i EU. For at undgå potential skade på miljøet eller menneskers sundhed pga. ukontrolleret bortskaffelse af affald, skal produktet genanvendes på korrekt vis for at fremme bæredygtig genanvendelse af materielle ressourcer. Brug retur- og indsamlingssystemerne til genanvendelse af den brugte enhed, eller kontakt den forhandler, hvor du købte produktet. De kan tage dette produkt til en miljøvenlig genanvendelse uden beregning.

DK

FI

SISÄLTÖ

68	TURVALLISUUSOHJEET
73	TUOTTEEN KUVAUS
74	ENNEN KÄYTTÖÄ
75	KÄYTTÖ
77	TOIMINNOT
77	PUHDISTAMINEN JA KUNNOSSAPITO
78	VIANMÄÄRITYS
80	TAKUU
81	TUOTETIEDOT
81	TUKI JA VARAOSAT
81	KIERRÄTYS

TURVALLISUUSOHJEET

- Noudata alla lueteltuja turvallisuusohjeita henkilövahinkojen ja sähköiskujen riskin pienentämiseksi.
- Kahdeksan vuotta täyttäneet lapset sekä fyysisesti, henkisesti, aisteiltaan tai tietämykseltään rajoittuneet tai kokemattomat henkilöt voivat käyttää ilmankostutinta, jos heitä valvotaan tai jos heitä on neuvottu käyttämään laitetta turvallisesti ja he ymmärtävät käyttämiseen liittyvät vaarat. Lapset eivät saa leikkiä ilmankostuttimella. Lapset eivät saa puhdistaa tai huoltaa laitetta ilman valvontaa.
- Varmista, että virtalähteen jännite vastaa arvokilvessä ilmoitettua jännitettä.
- Aseta ilmankostutin aina kovalle, tasaiselle ja suoralle pinnalle. Vältä suoraa auringonvaloa ja pidä se aina poissa seinien ja lämmönlähteiden (esim. liedet, lämpöpatterit) jne. lähetyviltä. Varoitus: Ilmankostutin ei välttämättä toimi oikein, jos sitä ei aseteta tasaiselle alustalle.
- Älä kytke tai irrota ilmankostuttimen pistoketta märin käsin.
- Jos virtajohto on vahingoittunut, se on vaaran välttämiseksi vaihdattava valmistajalla, valmistajan valtuuttamassa huoltokorjaamossa tai

valtuutetulla ammattilaisella.

- Sähköiskuvaaran välttämiseksi ruuveja ei saa irrottaa. Ilmankostuttimessa ei ole käyttäjän huollettavissa olevia osia. Jätä huoltotoimenpiteet valtuutetulle huoltohenkilölle.
- Täytäsäiliöraikkaalla, tislattulla tai demineralisoidulla vedellä. Älä päästä mitään muuta nestettä vesisäiliöön tai jalustaan. Älä käytä ilmankostutinta, jos säiliössä tai jalustassa ei ole vettä.
- Älä ravista kostutinta, sillä silloin vesi voi roiskua.
- Älä koske veteen tai osiin, kun ilmankostutin on toiminnassa.
- Jos tässä käyttöohjeessa kuvatun käytön aikana esiintyy epätavallista hajua, kytke ilmankostutin pois päältä, irrota se virtalähteestä ja tarkistuta se jälleenmyyjällä.
- Älä kaada säiliöön kuumaa vettä, jonka lämpötila on esimerkiksi yli 40 °C.
- Älä upota ilmankostutinta, virtajohtoa tai pistoketta veteen tai muihin nesteisiin.
- Älä koskaan naarmuta ultraäänityynyä kovalla työkalulla. Ilmankostutin on puhdistettava säännöllisesti. Katso lisätietoja tämän oppaan puhdistusohjeista.

FI

- Jos ilmankostuttimeen roiskuu nestettä, se voi aiheuttaa vakavia vaurioita. Sammuta laite välittömästi. Irrota pistoke pistorasiasta ja ota yhteys jälleenmyyjään.
- Irrota ilmankostutinin virtalähteestä, kun sitä ei käytetä ja ennen puhdistusta.
- Varmista, ettei johto kosketa kuumia pintoja tai roiku pöydän reunan yli.
- Älä koskaan käytä ilmankostutinta tilassa, jossa käytetään aerosolituotteita (suihkeita) tai jossa annetaan happea.
- Älä laita vaatteita tai pyyhkeitä ilmankostuttimen päälle. Jos suutin on tukossa, se voi aiheuttaa toimintahäiriön ilmankostuttimeen.
- Kun siirrät ilmankostutinta, nosta sitä jalustasta/rungosta, älä vesisäiliöstä.
- Älä käytä ilmankostutinta, jos huoneilma on jo riittävän kostea.
- Ihanteellinen suhteellinen kosteustaso on 45–65 %. Liiallinen kosteus tiivistyy kylmiin pintoihin tai seiniin huoneessa. Jotta huoneen kosteus voidaan mitata oikein, käytä kosteusmittaria, joita on saatavilla useimmista erikoisliikkeistä ja hypermarketeista.
- Tämä laite on tarkoitettu ainoastaan kotikäyttöön

sisätiloissa. Sitä ei ole tarkoitettu teolliseen tai kaupalliseen käyttöön.

- Pidä laite poissa lasten ulottuvilta. Höyry ja kiehuva vesi voivat aiheuttaa palovammoja.
- Älä koskaan jätä vettä jalustaan tai vesisäiliöön, kun laite ei ole käytössä.
- Puhdista laitteessa oleva vesi vähintään kolmen päivän välein.



- Huomaa, että suuri ilmankosteus voi edistää biologisten organismien kasvua ympäristössä.
- Älä anna ilmankostuttimen ympärillä olevan alueen kostua tai kastua. Jos liikaa kosteutta esiintyy, pienennä ilmankostuttimen tehoa. Jos kostuttimen lähtötehoa ei voi pienentää, käytä kostutinta jaksottaisesti. Älä päästä mattojen, verhojen, liinojen tai pöytäliinojen kaltaisia imukykyisiä materiaaleja kostumaan.
- Irrota laite pistorasiasta täytön ja puhdistuksen ajaksi.
- Tyhjennä ja puhdista ilmankostutin ennen varastointia. Puhdista ilmankostutin ennen seuraavaa käyttökertaa.

- Varoitus: Vesisäiliöön voi muodostua mikro-organismeja, joita voi olla laitteen käyttö- tai säilytysympäristön vedessä tai ympäristössä, ja ne voivat levitä ilman mukana aiheuttaen vakavia terveysvaaroja, jos vettä ei vaihdeta ja säiliötä puhdisteta kunnolla vähintään kolmen päivän välein.
- Tyhjennä ja täytä säiliö vähintään joka kolmas päivä. Puhdista säiliö ennen uudelleentäyttämistä puhtaalla hanavedellä tai puhdistusaineilla, jos valmistaja niin vaatii. Poista mahdolliset kalkkikertymät tai kalvot säiliön sivuilta tai sisäpinnoilta ja pyyhi kaikki pinnat kuiviksi.

FI

TUOTTEEN KUVAUS

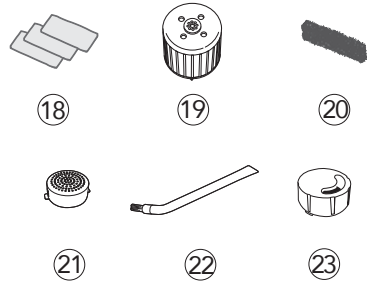
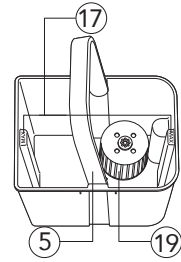
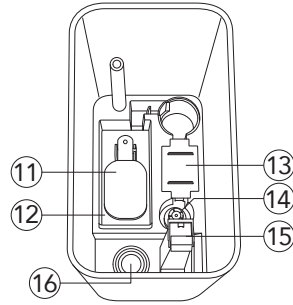
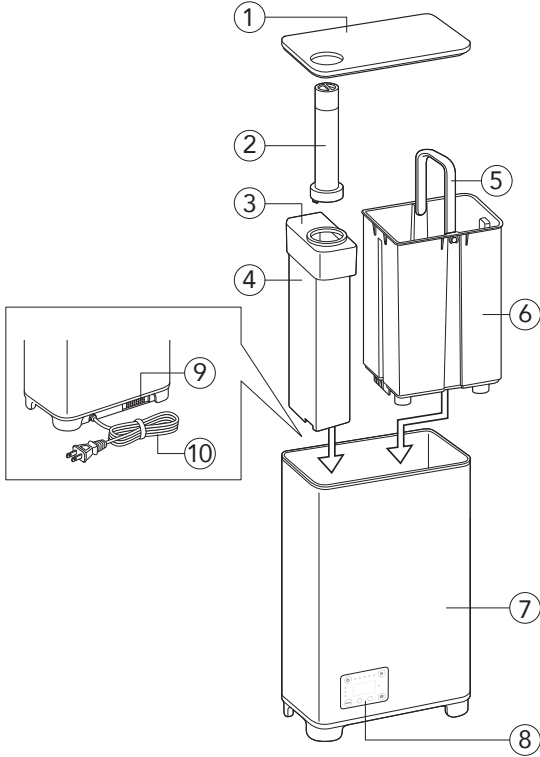

1. Kansi
2. Höyrynpistoaukko
3. Höyrykammio
4. Höyrykammion kansi
5. Kahva
6. Vesisäiliö
7. Jalusta
8. Näyttö
9. Hajustelokero
10. Virtapistoke
11. Uimuri
12. Uimuriallas

13. PTC-kansi
14. Veden tason tunnistin
15. Ilmanpistoaukko
16. Ultraäänityyny
17. Suurimman sallitun vesimäärän ilmaisin MAX
18. Vaihtoajustetyyny
19. Vedenpehennyspatruuna
20. Tulosuodatin
21. Vesisuodatin
22. Puhdistusharja
23. Lyhyt höyrynpistoaukko

ENNEN KÄYTTÖÄ

- Asenna suodatin vesisäiliöön asettamalla se sulkuventtiiliin ja painamalla se tukevasti paikalleen. Kun suodatin on paikallaan, ota vedenpehmennyspatruuna ja lukitse se paikalleen kuvan osoittamalla tavalla.

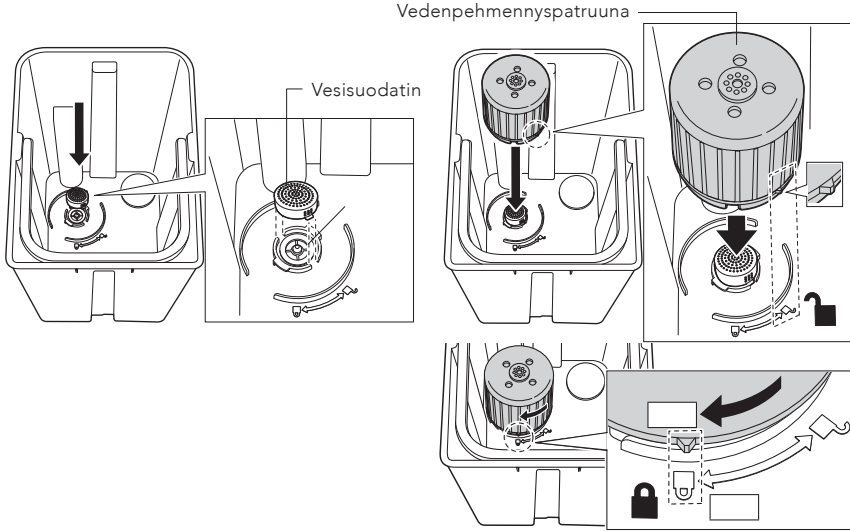

FI

- Nosta vesisäiliö laitteesta ja poista pahvi kostuttimen sisällä olevasta kellukkeesta.
- Aseta ilmankostutin tasaiselle alustalle. Varmista, että se on vähintään 2 metrin päässä televisiosta, radiosta tai muista vastaavista laitteista., sillä se voi aiheuttaa häiriöitä.
- Varmista, että ilmankostutin on 50 cm päässä kalusteista.
- Aseta ilmankostutin huoneeseen 30 minuutiksi ennen sen käynnistämistä.
- Käytä puhdasta vettä, jonka lämpötila on korkeintaan 40 °C.

KÄYTTÖ

Päälle/pois: Käynnistä/sammuta laite painamalla virtapainiketta.

HAJUSTETOIMINTO

1. Avaa hajustelokero painamalla sitä.



2. Tiputa eteristä öljyä hajustelokeron sisällä olevalle tyynylle. Käytä 1–3 tippaa.

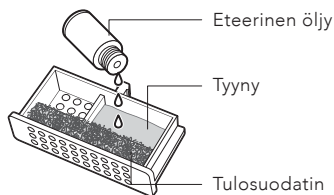

3. Aseta hajustelokero takaisin paikalleen.

4. Kun haluat lopettaa hajustetoiminnon käytön tai siirtää ilmankostuttimen säilytykseen, puhdista tyyny tai vaihda se uuteen.

HÖYRYNPOISTOAUKKO

Höyrynpistoaukkoa voi kääntää 360 astetta.

Irrota lyhyt sumun poistoaukko ennen kuin kiinnität korkean sumun poistoaukon.

Huom.: Kun käytetään lyhyttä höyrynpistoaukkoa, ilmankostutin on sijoitettava pöydälle tai vastaavalle vähintään 70 cm lattiatason yläpuolelle. Näin voidaan estää höyryn kertyminen lattialle tai muille pinnoille sekä siten mahdolliset vesivahingot. Tarkista ilmankostuttimen ympärillä olevat pinnat varmistaaksesi, ettei niihin ole kertynyt vettä.

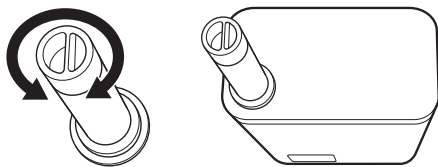

FI

VEDEN LISÄÄMINEN

Kun "Lisää vettä" -valo syttyy, vettä on vähän ja vesisäiliöön on lisättävä vettä.

Lisää vettä suoraan vesisäiliöön pullolla, kannulla tai vastaavalla. Älä ylitä MAX-merkintää. Vaihtoehtoisesti voit

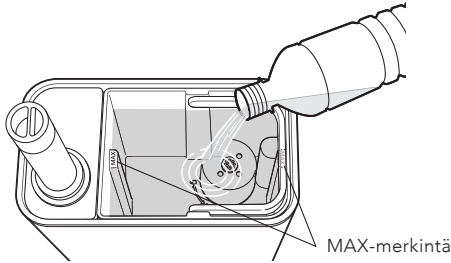

FI

irrottaa vesisäiliön ja täyttää sen vedellä suoraan hanasta. Älä ylitä MAX-merkintää.

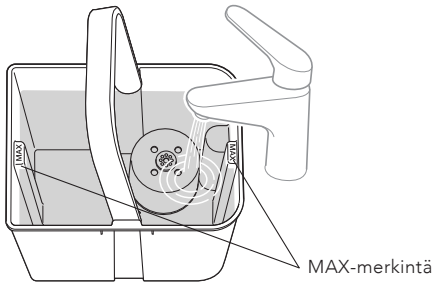

NÄYTTÖ

Voit syyttää tai sammuttaa näytön valon pitämällä ajastinpainiketta painettuna. 

ÄÄNET

Kytke äänet päälle tai pois pitämällä virtapainiketta painettuna. 

TOIMINNOT

MODE-tilapainike: Painamalla MODE-tilapainiketta voit vaihtaa kolmen eri tilan välillä.

Huom.: Wilfa suosittelee, että huoneen suhteellinen kosteus pidetään välillä 40–55 %. Asetusvälit ovat hieman suuremmat laitteen sisäänrakennetun hygrostaatin kompensoimiseksi. Oikean ilmankosteuden mittaamiseksi suosittelemme käyttämään ylimääräistä kosteusmittaria, joka on sijoitettu kauemmas ilmankostuttimesta.

- **Comfort-mukavuustila:** Ilmankostutin toimii suurella höyryntuotolla. Se pystyy ylläpitämään miellyttävää 55–70 %:n suhteellista ilmankosteutta. Tämä on erinomainen asetus päiväsaikaan.
- **Turbotila:** Kostutin toimii nopealla höyryntuotolla. Valitse turbotila, jotta ilmankosteus lisääntyy nopeammin ja suhteellinen kosteus pysyy välillä 50–60 %.
- **Sleep-lepotila:** Ilmankostutin toimii hiljaisesti ja tuottaa vain vähän höyryä. Se pitää suhteellisen kosteuden välillä 50–60 %. Valitse Sleep-lepotila illalla ja yöllä.

Timer-ajastintila: Paina ajastinpainiketta ja aseta haluamasi käyttöaika 1–6 tuntia plus- ja miinuspainikkeilla. Voit peruuttaa ajastintoiminnon asettamalla ajastimen arvoksi 0H.

Höyryntuotto: Säädä höyryntuottotasoa painamalla höyrypainiketta.

PUHDISTAMINEN JA KUNNOSSAPITO

Tyhjennä ja puhdista ilmankostutin ennen varastointia. Puhdista ilmankostutin ennen seuraavaa käyttökertaa. Käytä kylmää vettä.

- Puhdista ultraäänityyny, vesisäiliö ja jalusta kolmen päivän välein.
- Vaihda vesisäiliön vesi usein, jotta se pysyy puhtaana.

PUHDISTA VESISUODATIN JA VEDENPEHMENNYS PATRUUNA
Huuhtelee vesisuodatin ja vedenpehmennyspatruuna lämpimällä juoksevalla vedellä. Kuivaa se ennen sen asentamista takaisin vesisäiliöön.

VESISÄILIÖ

Tyhjennä ja täytä säiliö vähintään joka kolmas päivä. Puhdista säiliö ennen uudelleentäyttämistä puhtaalla hanavedellä. Poista mahdolliset kalkkikertymät tai kalvot säiliön sivuilta tai sisäpinnoilta. Pyyhi kaikki pinnat kuiviksi ja varmista, että ne ovat puhtaita.

VIANMÄÄRITYS

Ongelma	Ratkaisut
Ilmankostutin ei ole käynnisty.	Varmista, että laite on kytketty oikein virransyöttöön, ja paina virtapainiketta kerran. Jos ongelma jatkuu, tarkista toisella laitteella, toimiiko pistorasia.
Vähän tai ei lainkaan höyryä	Tarkista, onko vesisäiliö täytetty MAX-merkintään asti. Jos vettä on sopiva määrä, puhdista vedensuodatin ja vedenpehmennyspatruuna, sillä mineraalikertymät voivat estää höyrymuodostuksen. Varmista, että höyrypoistoaukko ei ole tukossa ja että se on kohdistettu oikein.
Vettä vuotaa tai kosteutta kerääntyy pinnoille	Varmista, että ilmankostutin on asetettu pöydälle tai korotetulle pinnalle 70 cm lattiatason yläpuolelle, kun käytät lyhyttä höyrypoistoaukkoa, jotta vettä ei kerääntynyt lattialle tai ympäröiville pinnoille. Tarkista säännöllisesti, ettei vesisäiliö ei ole liian täynnä ja että kansi on kunnolla kiinni.
"Lisää vettä" -valo palaa, vaikka säiliö on täynnä	Tarkista, että vesisäiliö on asetettu oikein. Varmista, että uimuri ja vedentasoanturi ovat puhtaita ja toimivia. Jos ongelma jatkuu, vedentasoanturi voi olla viallinen ja vaatia huoltoa.
Kalusteissa näkyy valkoista pölyä tai jäämiä	Näin voi tapahtua, jos säiliöön lisätty vesi on erittäin mineraalipitoista. Käytä ilmankostuttimessa tislattua tai keitettyä vettä mineraalikertymien ehkäisemiseksi ja puhdista vedensuodatin sekä vedenpehmennyspatruuna säännöllisesti.

FI

FI



TAKUU

Wilfa myöntää tälle tuotteelle viiden vuoden takuun ostopäivästä lukien. Takuu kattaa valmistusvirheet tai takuuaikana ilmenevät viat. Ostokuitti toimii todisteena jälleenmyyjälle takuuvaatimusten esittämisen yhteydessä.

FI

Takuu koskee ainoastaan yksityiskäyttöön ostettuja ja yksityiskäytössä olleita tuotteita. Takuu ei ole voimassa, jos tuotetta on käytetty kaupallisesti. Takuu ei ole voimassa, jos tuotetta on käytetty väärin, huolimattomasti tai Wilfan antamien ohjeiden vastaisesti tai jos tuotetta on muutettu tai korjattu valtuuttamattomalla tavalla. Takuu ei koske myöskään tuotteen normaalia kulumista, väärinkäyttöä, huollon puutetta, väärän sähköjännitteen käyttöä tai väärää säilytystapaa käytettäessä eikä:

- Tuotteen ylikuormittamista
- Normaalisti kulumia osia
- Osia, joiden vaihtaminen säännöllisesti on odotettua (esim. suodatin, paristo jne.)

Käyttöohje on saatavana myös verkkosivustoltamme wilfa.fi

TUOTETIEDOT

220-240V, 50-60Hz, 125W

Virrankulutus valmiustilassa on 0,64 W.

Aika valmiustilaan on alle 1 minuutti.

TUKI JA VARAOSAT

Tukiasioissa vieraile osoitteessa **wilfa.fi** ja tutustu asiakaspalvelu- ja tukisivuumme. Sieltä löydät usein kysytyt kysymykset, varaosat, vinkit ja neuvot sekä kaikki yhteystietomme.

KIERRÄTYS



Tämä merkki osoittaa, että laitetta ei saa hävittää missään EU:n alueella talousjätteen mukana. Laite tulee kierrättää vastuullisesti ja kestävä kehityksen periaatteiden mukaisesti, jottei ympäristölle ja ihmisten terveydelle aiheudu haittaa. Kierrätä käytetty laite viemällä se keräyspisteeseen tai palauttamalla se tuotteen jälleenmyyjälle. Tällöin se käsitellään ympäristön kannalta turvallisesti.

FI

DE

DE

INHALTSVERZEICHNIS

84	WICHTIGE SICHERHEITSHINWEISE
90	PRODUKTÜBERSICHT
91	VOR DER VERWENDUNG
92	GEBRAUCH
94	FUNKTIONEN
94	REINIGUNG UND WARTUNG
95	PROBLEMBEHEBUNG
96	GARANTIE
97	TECHNISCHE DATEN
97	SUPPORT UND ERSATZTEILE
97	RECYCLINGFÄHIGKEIT

WICHTIGE SICHERHEITSHINWEISE

- Bitte befolgen Sie alle unten aufgeführten Sicherheitsvorkehrungen, um die Gefahr von Verletzungen oder Stromschlägen zu verringern.
- Dieser Luftbefeuchter kann von Kindern ab 8 Jahren und Personen mit verminderten körperlichen, sensorischen oder geistigen Fähigkeiten bzw. ohne ausreichende Erfahrung und Wissen verwendet werden, wenn sie beaufsichtigt werden, eine Einweisung zur sicheren Nutzung des Geräts erhalten haben und die damit verbundenen Gefahren verstanden haben. Der Luftbefeuchter ist kein Spielzeug für Kinder. Die Reinigung und Wartung darf von Kindern nicht ohne Beaufsichtigung ausgeführt werden.

DE

Prüfen Sie vor Gebrauch des Luftbefeuchters, dass die auf dem Typenschild angegebene elektrische Spannung der Netzversorgung Ihres Haushalts entspricht.

- Stellen Sie den Luftbefeuchter immer auf eine feste, ebene und flache Fläche. Vermeiden Sie direkte Sonneneinstrahlung und halten Sie das Gerät stets von Wänden und Wärmequellen wie Öfen, Heizkörpern usw. fern. Warnung: Der Luftbefeuchter funktioniert möglicherweise nicht richtig, wenn er nicht auf einer ebenen Fläche steht.

- Stecken Sie den Netzstecker des Luftbefeuchters nicht mit nassen Händen ein oder aus.
- Wenn das Stromkabel beschädigt ist, muss es vom Hersteller, seiner Servicestelle oder ähnlich qualifizierten Personen ersetzt werden, um eine Gefährdung auszuschließen.
- Um die Gefahr von elektrischen Schlägen zu verringern, dürfen die Schrauben nicht entfernt werden. Der Luftbefeuchter enthält keine vom Benutzer zu wartenden Teile. Alle Wartungsarbeiten bitte qualifiziertem Personal überlassen.
- Füllen Sie den Behälter mit frischem, destilliertem oder entmineralisiertem Wasser. Bitte geben Sie keine andere Flüssigkeit in den Wasserbehälter oder die Basis. Nehmen Sie den Luftbefeuchter nicht in Betrieb, wenn sich kein Wasser im Behälter oder der Basis befindet.
- Schütteln Sie den Luftbefeuchter nicht, da sonst Wasser verschüttet werden kann.
- Berühren Sie niemals das Wasser oder Komponenten, während der Luftbefeuchter in Betrieb ist.
- Wenn es bei der in dieser Anleitung beschriebenen Verwendung zu ungewöhnlichen Gerüchen kommt, schalten Sie den Luftbefeuchter aus, ziehen Sie

DE

den Stecker heraus und lassen Sie ihn von Ihrem Händler untersuchen.

- Gießen Sie kein heißes Wasser in den Behälter, d. h. mit einer Temperatur von über 40 °C.
- Tauchen Sie den Luftbefeuchter oder das Netzkabel nicht in Wasser oder andere Flüssigkeiten.
- Kratzen Sie das Ultraschallkissen niemals mit einem harten Werkzeug ab. Der Luftbefeuchter muss regelmäßig gereinigt werden. Beachten Sie dazu die Reinigungsanweisungen in dieser Bedienungsanleitung.
- Wenn Flüssigkeit in den Luftbefeuchter gelangt, kann dies schwere Schäden verursachen. Schalten Sie das Gerät sofort aus. Ziehen Sie den Netzstecker und wenden Sie sich an Ihren Händler.
- Trennen Sie den Luftbefeuchter von der Stromversorgung, wenn er nicht in Gebrauch ist und vor der Reinigung.
- Achten Sie darauf, dass das Netzkabel keine heißen Oberflächen berührt und nicht über eine Tischkante hängt.
- Verwenden Sie diesen Luftbefeuchter niemals in Räumen, in denen Aerosolprodukte (Sprays) verwendet werden oder Sauerstoff verabreicht

DE

wird.

- Legen Sie keine Kleidungsstücke oder Handtücher auf den Luftbefeuchter. Wenn die Düse verstopft ist, kann dies zu Fehlfunktionen des Luftbefeuchters führen.
- Wenn Sie den Luftbefeuchter bewegen, heben Sie ihn an der Basis und nicht am Wasserbehälter an.
- Verwenden Sie den Luftbefeuchter nicht, wenn die Luft im Raum bereits ausreichend feucht ist.
- Die ideale relative Luftfeuchtigkeit für den menschlichen Komfort liegt zwischen 45 % und 65%. Überschüssige Feuchtigkeit erscheint in Form von Kondensation auf kalten Oberflächen oder kalten Wänden im Raum. Um die Luftfeuchtigkeit des Raumes korrekt zu messen, verwenden Sie ein Hygrometer, das in den meisten Fachgeschäften und Verbrauchermärkten erhältlich ist.
- Dieses Gerät ist nur für die Verwendung in Innenräumen und die nicht-industrielle, nicht-gewerbliche Verwendung im Haushalt gedacht.
- Halten Sie das Gerät von Kindern fern. Dampf und kochendes Wasser können Verbrennungen verursachen.
- Lassen Sie niemals Wasser im Behälter oder in der

DE

Basis, wenn das Gerät nicht in Gebrauch ist.

- Reinigen Sie das Wasser alle drei Tage.



- Denken Sie daran, dass ein hoher Feuchtigkeitsgrad das Wachstum von biologischen Organismen in der Umgebung fördern kann.
- Der Bereich um den Luftbefeuchter darf nicht feucht oder nass werden. Wenn Feuchtigkeit auftritt, schalten Sie den Ausstoß des Luftbefeuchters herunter. Wenn sich die Ausstoßmenge des Luftbefeuchters nicht weiter herunterschalten lässt, verwenden Sie das Gerät mit Unterbrechungen. Lassen Sie keine saugfähigen Materialien, wie z. B. Teppiche, Vorhänge, Gardinen oder Tischtücher, feucht werden.
- Ziehen Sie den Netzstecker zum Befüllen und Reinigen des Geräts heraus.
- Entleeren und reinigen Sie den Luftbefeuchter vor der Lagerung. Reinigen Sie den Luftbefeuchter vor der nächsten Verwendung.
- Warnung: Mikroorganismen, die im Wasser oder in der Umgebung, in der das Gerät verwendet oder gelagert wird, vorhanden sein können,

DE

können im Wasserbehälter gedeihen und in die Luft geblasen werden. Das kann zu sehr ernsten Gesundheitsrisiken führen, wenn das Wasser nicht erneuert und der Behälter nicht alle drei Tage ordnungsgemäß gereinigt wird.

- Leeren Sie alle drei Tage den Behälter aus und füllen Sie ihn neu auf. Reinigen Sie das Gerät vor dem Nachfüllen mit frischem Leitungswasser oder Reinigungsmitteln, falls dies vom Hersteller gefordert wird. Beseitigen Sie Kalkablagerungen, Ablagerungen oder Filme, die sich an den Seiten des Behälters oder an den Innenflächen gebildet haben, und wischen Sie alle Oberflächen trocken.

DE

PRODUKTÜBERSICHT

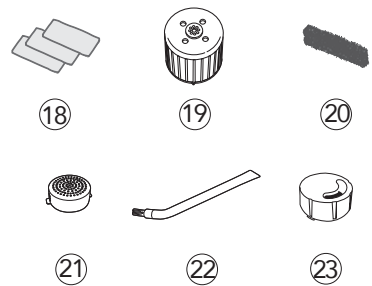
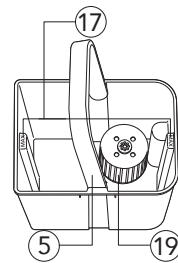
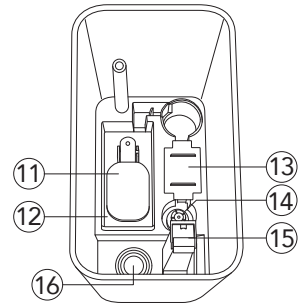
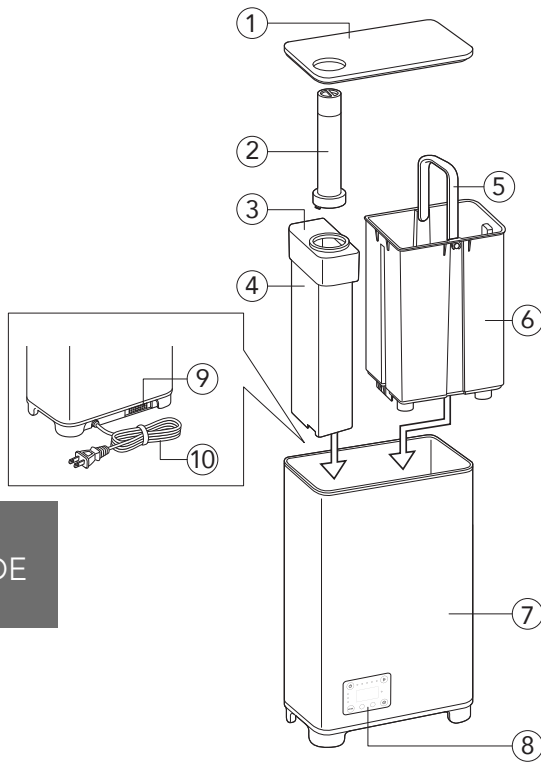

DE

- | | | | |
|-----|-------------------|-----|---------------------------|
| 1. | Deckel | 13. | PTC-Abdeckung |
| 2. | Nebelauslass | 14. | Wasserstandssensor |
| 3. | Dampfkasten | 15. | Luftauslass |
| 4. | Dampfkastendeckel | 16. | Ultraschallkissen |
| 5. | Griff | 17. | Wasserstandsanzeige (MAX) |
| 6. | Wasserbehälter | 18. | Ersatz-Aromafilz |
| 7. | Basis | 19. | Enthärterkartusche |
| 8. | Display | 20. | Einlassfilter |
| 9. | Aromafach | 21. | Wasserfilter |
| 10. | Netzstecker | 22. | Reinigungsbürste |
| 11. | Schwimmer | 23. | Kurzer Nebelauslass |
| 12. | Schwimmerwanne | | |

VOR DER VERWENDUNG

- Setzen Sie den Filter in den Wasserbehälter ein, indem Sie ihn auf das Sperrventil setzen und fest andrücken. Nachdem der Filter eingesetzt ist, nehmen Sie die Enthärterkartusche und verriegeln sie wie abgebildet.

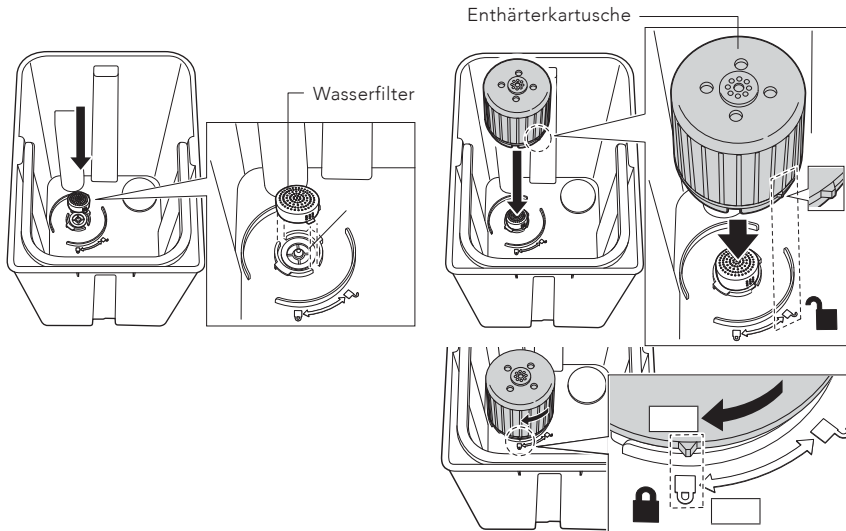

DE

- Heben Sie den Wassertank aus dem Gerät und entfernen Sie den Karton vom Schwimmer im Inneren des Luftbefeuchters.
- Stellen Sie den Luftbefeuchter auf eine ebene Fläche. Achten Sie darauf, dass er mindestens 2 Meter von Fernseh- und Rundfunkgeräten usw. entfernt ist, da es zu Störungen kommen kann.
- Stellen Sie sicher, dass der Luftbefeuchter im Abstand von mindestens 50 cm zu Möbeln aufgestellt wird.
- Stellen Sie den Luftbefeuchter 30 Minuten in den Raum, bevor Sie ihn einschalten.
- Verwenden Sie klares Wasser, das nicht wärmer als 40 °C ist.

GEBRAUCH

Ein/Aus: Drücken Sie die Ein/Aus-Taste, um das Gerät ein- oder auszuschalten.

AROMAFUNKTION

1. Drücken Sie auf das Aromafach, um darauf zuzugreifen.



2. Tropfen Sie ätherisches Öl auf das Filz im Aromafach. 1–3 Tropfen reichen aus.

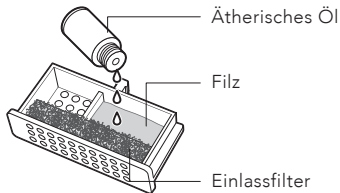

DE

3. Setzen Sie das Aromafach wieder ein.

4. Um die Aromafunktion zu beenden oder zum Lagern des Luftbefeuchters nehmen Sie das Filz heraus oder ersetzen Sie es durch ein neues.

NEBELAUSLASS

Der Nebelauslass kann um 360 Grad gedreht werden.

Entfernen Sie den kurzen Nebelauslass, bevor Sie den langen Nebelauslass anbringen.

Hinweis: Bei Verwendung des kurzen Nebelauslasses muss der Luftbefeuchter mindestens 70 cm über dem Boden auf einem Tisch oder Ähnlichem aufgestellt werden. Dadurch wird verhindert, dass sich Nebel auf dem Boden oder anderen Oberflächen ansammelt, was einen Wasserschaden verursachen kann. Kontrollieren Sie die Flächen um den Luftbefeuchter herum, um sicherzustellen, dass sich kein Wasser angesammelt hat.

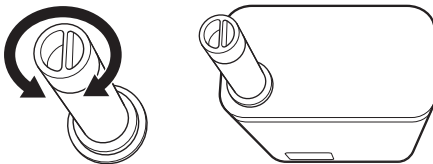

WASSER EINFÜLLEN

Wenn die Leuchte „Fill water“ (Wasser einfüllen) aufleuchtet, bedeutet dies, dass der Wasserstand niedrig ist und Sie mehr Wasser in den Wasserbehälter füllen müssen.

Füllen Sie Wasser mit Hilfe einer Flasche, Karaffe o. Ä. direkt in den Wasserbehälter. Überschreiten Sie nicht die MAX-Markierung oder:

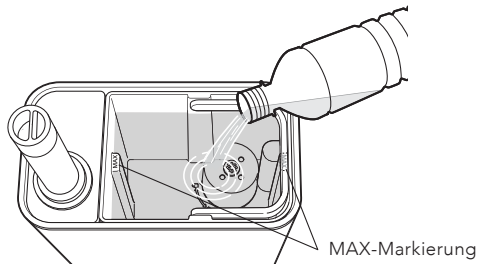

Nehmen Sie den Wasserbehälter ab und füllen Sie ihn direkt mit Wasser aus dem Wasserhahn. Überschreiten Sie nicht die MAX-Markierung.

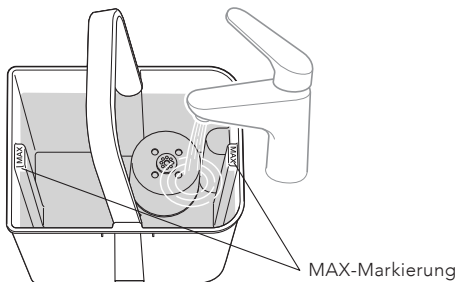

DE

DISPLAY

Um die Displaybeleuchtung ein- oder auszuschalten, halten Sie die Timer-Taste gedrückt.

TON

Um den Ton ein- oder auszuschalten, halten Sie die Ein-/Aus-Taste gedrückt.

FUNKTIONEN

Mode: Drücken Sie auf MODE, um zwischen den drei verschiedenen Modi zu wechseln.

Hinweis: Wilfa empfiehlt, die relative Luftfeuchtigkeit im Raum auf 40 bis 55 % zu halten. Die Intervalle in den Einstellungen sind etwas höher, um den im Gerät eingebauten Hygrostat auszugleichen. Um die Luftfeuchtigkeit korrekt zu messen, empfehlen wir die Verwendung eines zusätzlichen Hygrometers, das weiter vom Luftbefeuchter entfernt ist.

- **Komfort:** Der Luftbefeuchter arbeitet mit hoher Nebelleistung. Er kann eine angenehme Luftfeuchtigkeit von 55 bis 70 % rF aufrechterhalten. Dies ist eine sehr gute Einstellung für den Tag.
- **Turbo:** Der Luftbefeuchter arbeitet mit einer schnellen Nebelleistung. Wählen Sie den Turbomodus, um einen schnelleren Anstieg der Luftfeuchtigkeit zu erzielen und eine Luftfeuchtigkeit zwischen 50 und 60 % rF aufrechtzuerhalten.
- **Sleep (Ruhemodus):** Der Luftbefeuchter arbeitet leise mit geringer Nebelleistung. Er hält eine relative Luftfeuchtigkeit zwischen 50 und 60 % rF aufrecht. Wählen Sie den Ruhemodus für den Abend und die Nacht.

DE

Timer: Drücken Sie die Timer-Taste und stellen Sie mit den Tasten + und - die gewünschte Betriebszeit von 1 bis 6 Stunden ein. Um die Timer-Funktion abzubrechen, stellen Sie den Timer auf 0 Stunden.

Nebelleistung: Drücken Sie die Nebel-Taste, um die Nebelleistung einzustellen.

REINIGUNG UND WARTUNG

Entleeren und reinigen Sie den Luftbefeuchter vor der Lagerung. Reinigen Sie den Luftbefeuchter vor der nächsten Verwendung. Verwenden Sie kaltes Wasser.

- Reinigen Sie das Ultraschallkissen, den Wasserbehälter und die Basis alle drei Tage.
- Wechseln Sie das Wasser im Wasserbehälter häufiger, um es frisch zu halten.

REINIGUNG VON WASSERFILTER UND ENTHÄRTERKARTUSCHE

Spülen Sie den Wasserfilter und die Enthärterkartusche unter warmem, fließendem Wasser ab. Trocknen Sie ihn ab, bevor Sie ihn wieder in den Wasserbehälter einsetzen.

WASSERBEHÄLTER

Leeren Sie alle drei Tage den Behälter und füllen Sie ihn neu auf. Säubern Sie den Behälter vor dem Nachfüllen mit sauberem Leitungswasser. Beseitigen Sie Kalkablagerungen, Ablagerungen oder Filme, die sich an den Seiten des Behälters oder an den Innenflächen gebildet haben. Wischen Sie alle Oberflächen trocken, um sicherzustellen, dass sie sauber sind.

PROBLEMBEHEBUNG

Problem	Lösung
Luftbefeuchter ist nicht eingeschaltet	Prüfen Sie, dass das Gerät richtig eingesteckt ist, und drücken Sie die Ein-/Aus-Taste einmal. Wenn das Problem weiterhin besteht, überprüfen Sie die Steckdose mit einem anderen Gerät, um sicherzustellen, dass sie funktioniert.
Geringe oder keine Nebelleistung	Prüfen Sie, ob der Wasserbehälter bis zur MAX-Markierung gefüllt ist. Wenn der Wasserstand in Ordnung ist, reinigen Sie den Wasserfilter und die Enthärterkartusche, da Mineralienablagerungen die Nebelproduktion blockieren können. Stellen Sie sicher, dass der Nebelauslass nicht verstopft und korrekt ausgerichtet ist.
Wasseraustritt oder Nebelansammlung auf Oberflächen	Stellen Sie sicher, dass der Luftbefeuchter auf einem Tisch oder einer erhöhten Fläche 70 cm über dem Boden steht, wenn Sie den kurzen Nebelauslass verwenden, um zu verhindern, dass sich Wasser auf dem Boden oder umgebenden Flächen ansammelt. Kontrollieren Sie regelmäßig, dass der Wasserbehälter nicht überfüllt ist und der Deckel fest sitzt.
Die Leuchte „Fill water“ leuchtet auch bei vollem Behälter	Prüfen Sie, ob der Wasserbehälter richtig eingesetzt ist. Stellen Sie sicher, dass der Schwimmer und der Wasserstandssensor sauber und funktionsfähig sind. Wenn das Problem weiterhin besteht, ist der Wasserstandssensor möglicherweise defekt und muss repariert werden.
Weißer Staub oder Rückstände auf Möbeln	Dies kann passieren, wenn das Wasser im Behälter einen hohen Mineralgehalt hat. Verwenden Sie destilliertes oder abgekochtes Wasser im Luftbefeuchter, um Mineralienablagerungen zu vermeiden, und reinigen Sie den Wasserfilter und die Enthärterkartusche regelmäßig.

DE



GARANTIE

Wilfa gewährt auf dieses Produkt eine fünfjährige Garantie ab dem Tag des Kaufs. Die Garantie deckt Produktionsausfälle oder Defekte ab, die während der Garantiezeit auftreten. Ihr Kaufbeleg dient als Nachweis gegenüber dem Händler, wenn Sie Ihre Garantie in Anspruch nehmen.

DE

Die Garantie gilt nur für Produkte, die für Privathaushalte gekauft und dort verwendet werden. Die Garantie gilt nicht, wenn das Produkt gewerblich verwendet wird. Die Garantie gilt nicht bei unsachgemäßer oder fahrlässiger Verwendung, Nichtbefolgung der Anleitungen von Wilfa oder falls das Gerät modifiziert oder eine nicht-autorisierte Reparatur daran vorgenommen wurde. Die Garantie gilt auch nicht für normalen Verschleiß und Abnutzung des Produkts, fehlerhafte Verwendung, mangelhafte Pflege, Verwendung einer falschen elektrischen Spannung oder:

- Überlastung des Produkts
- Teile, die normal abgenutzt sind
- Teile, bei denen ein regelmäßiger Austausch zu erwarten ist (z. B. Filter, Akku usw.)

Die Bedienungsanleitung finden Sie auch auf unserer Website wilfa.com

TECHNISCHE DATEN

220-240V, 50-60Hz, 125W

Der Stromverbrauch im Standby-Modus beträgt 0,64 W.

Die Zeit bis zum Wechsel in den Standby-Modus beträgt weniger als 1 Minute.

SUPPORT UND ERSATZTEILE

Support erhalten Sie auf **wilfa.de** und auf unserer Kundenservice-/Supportseite. Dort finden Sie Antworten auf häufig gestellte Fragen, Ersatzteile, Tipps und Tricks sowie alle unsere Kontaktdaten.

RECYCLINGFÄHIGKEIT



Diese Kennzeichnung weist darauf hin, dass das Produkt in der EU nicht über den Hausmüll entsorgt werden darf. Um mögliche Schäden für die Umwelt oder die menschliche Gesundheit durch unkontrollierte Abfallentsorgung zu vermeiden, recyceln Sie das Gerät verantwortungsvoll. Sie fördern so die nachhaltige Wiederverwendung von Materialressourcen. Um Ihr Altgerät zurückzugeben, nutzen Sie bitte eines der Rückgabe- und Sammelsysteme oder wenden Sie sich an den Händler, bei dem das Produkt gekauft wurde. Dort kann das Produkt kostenlos für ein umweltfreundliches Recycling zurückgenommen werden.

DE