



HAZE

HUMIDIFIER HU-400BCA

-
- | | |
|---------------------------|------------------------------|
| EN · Instruction manual | NL · Instructies |
| NO · Bruksanvisning | PL · Instrukcje |
| SE · Bruksanvisning | FR · Instructions |
| DK · Betjeningsvejledning | IT · Manuale di istruzioni |
| FI · Käyttöohje | ES · Manual de instrucciones |
| DE · Anleitung | |



READ ALL INSTRUCTIONS BEFORE USE

EN

LES ALLE ANVISNINGER FØR BRUK

NO

LÄS IGENOM ALLA INSTRUKTIONER INNAN PRODUKTEN ANVÄNDS

SE

LÆS ALLE VEJLEDNINGER INDEN BRUG

DK

LUE OHJEET HUOLELLISESTI ENNEN KÄYTTÖÄ

FI

LESEN SIE DIE ANLEITUNG VOR DEM GEBRAUCH GRÜNDLICH DURCH

DE

LEES VÓÓR GEBRUIK ALLE INSTRUCTIES

NL

PRZED UŻYCIEM ZAPOZNAĆ SIĘ ZE WSZYSTKIMI ZALECENIAMI

PL

PRENEZ CONNAISSANCE DE TOUTES LES INSTRUCTIONS AVANT UTILISATION

FR

LEGGERE TUTTE LE ISTRUZIONI PRIMA DELL'USO

IT

LEA TODAS LAS INSTRUCCIONES ANTES DE USAR

ES

EN

CONTENTS

4	IMPORTANT SAFETY INSTRUCTIONS
9	PRODUCT OVERVIEW
10	BEFORE USE
11	USE
13	MAINTENANCE
14	TROUBLESHOOTING
18	GUARANTEE
19	PRODUCT SPECIFICATIONS
19	SUPPORT AND SPARE PARTS
19	RECYCLABILITY

IMPORTANT SAFETY INSTRUCTIONS

- Please follow all the safety precautions listed below for safety and to reduce the risk of injury or electrical shock.
- This humidifier can be used by children aged from 8 years and above and persons with reduced physical, sensory or mental capabilities or lack of experience and knowledge if they have been given supervision or instruction concerning use of the humidifier in a safe way and understand the hazards involved. Children shall not play with the humidifier. Cleaning and user maintenance shall not be made by children without supervision.
- Before using this humidifier ensure that the voltage of your electricity supply is the same as that indicated on the rating plate of the humidifier.
- Always place the humidifier on a hard, flat and level surface. Avoid exposure to direct sunlight and always keep it away from walls and heat sources such as stoves, radiators, etc. **Warning:** The humidifier may not work correctly if it is not placed on a level surface.
- Do not insert or remove the electric plug on the humidifier with wet hands.
- If the mains cable is damaged it must be replaced by the manufacturer, its service agent, or similarly qualified person in order to avoid a hazard.
- To reduce the risk of electric shock, do not remove screws. The humidifier does not contain any user-

serviceable parts. Please leave all maintenance work to qualified personnel.

- Fill the tank with fresh, distilled or demineralized water. Do not drop any other liquid into water tank or water basin. Do not run the humidifier when there is no water in the tank or the water basin.
- Never touch the water or components while the humidifier is in operation.
- If there is an unusual smell when it is being used as described in this manual, switch the humidifier off, unplug it and have it examined by your dealer.
- Do not pour hot water into the tank, i.e. at a temperature in excess of 40°C.
- Do not immerse the humidifier or the mains cable or plug in water or other liquids.
- Never scrape the transducer with a hard tool. The humidifier must be cleaned regularly. To do this, refer to the cleaning instructions in this manual.
- If you spill any liquid into the humidifier, it can cause serious damage. Switch it off at the mains immediately. Withdraw the mains plug and consult your dealer.
- Disconnect the humidifier from the power supply when not in use and before cleaning.
- Ensure that the mains cable does not touch any hot surface and that it does not overhang a table edge.
- Never use this humidifier in a room where aerosol

products (sprays) are used or in a room or where oxygen is being administered.

- Do not put items of clothing or towels on top of the humidifier. If the nozzle is obstructed, this may cause the humidifier to malfunction.
- When moving the humidifier, lift it by the base and not by the water tank.
- Do not use the humidifier if the air in the room is already sufficiently humid.
- The ideal relative humidity level for human comfort is in fact between 40% and 55%. Excess humidity shows up in the form of condensation on cold surfaces or cold walls in the room. To measure the room's humidity correctly, use a hygrometer available in most specialist shops and hypermarkets.
- This product is intended for indoor, non-industrial, non-commercial, household use only.
- Micro-organisms that may be present in the water or in the environment where the appliance is used or stored, can grow in the water reservoir and be blown in the air causing very serious health risks when the water is not renewed and the tank is not cleaned properly every 3 days.
- Keep the appliance out of reach of children. Steam and boiling water may cause burns.
- Never leave water in the reservoir when the appliance is not in use.

- Clean the water every three days.



- Be aware that high humidity levels may encourage the growth of biological organisms in the environment.
- Do not permit the area around the humidifier to become damp or wet. If dampness occurs, turn the output of the humidifier down. If the humidifier output volume cannot be turned down, use the humidifier intermittently. Do not allow absorbent materials, such as carpeting, curtains, drapes, or tablecloths, to become damp.
- Unplug the appliance during filling and cleaning.
- Empty and clean the humidifier before storage. Clean the humidifier before next use.
- Warning: Micro-organisms that may be present in the water or in the environment where the appliance is used or stored, can grow in the water reservoir and be blown in the air causing very serious health risks when the water is not renewed and the tank is not cleaned properly every 3 days.
- Empty the tank and refill every third day. Before refilling, clean it with fresh tap water or cleaning agents if required by the manufacturer. Remove any scale, deposits, or film that has formed on the sides of the tank or on interior surfaces, and wipe all

surfaces dry.

PLACEMENT

- Place the product on firm, flat surface.
- The humidifier should be placed on flat horizontal surface and keep it steady.
- Do not place the product near or close to any heat sources.
- The humidifier should be far away from any heat sources, such as stoves or fire places. Do not expose the product to direct sunlight.
- Do not place the product near or close to furniture or electric appliances.
- The mist outlet from the humidifier should not be directed towards furniture and the electronic appliances, to avoid damage.
- Particles in water, such as calcium, can be part of the vapour and be deposited on objects in the vicinity.
- It is recommended that the unit be placed on a table or other surface at least 70 cm above the floor level, to ensure that the vapour will be optimally distributed throughout the room.
- Air draft and temperature changes can impact the distribution of the vapor. To avoid water damage it's recommended to always check for moist accumulations on the floor or other nearby surfaces.

PRODUCT OVERVIEW

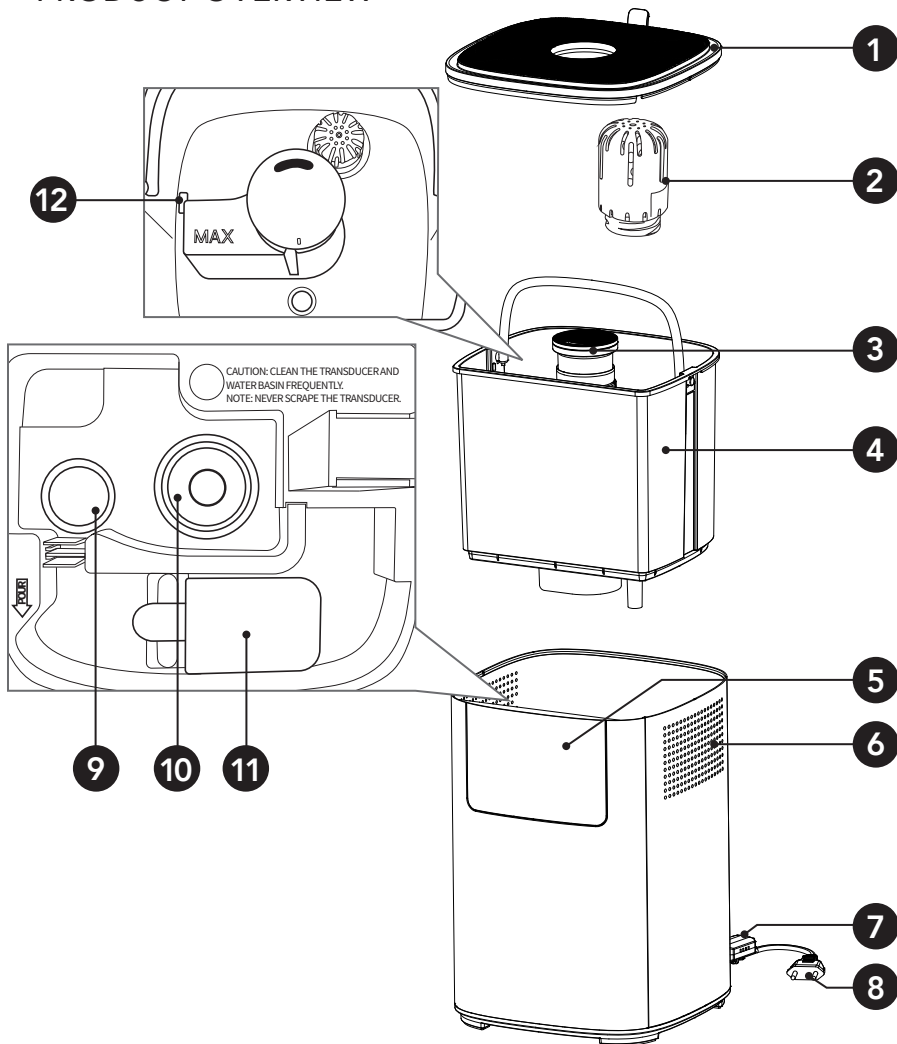

- | | | | |
|----|----------------|-----|-----------------|
| 1. | Top cover | 7. | Humidity sensor |
| 2. | Ceramic filter | 8. | Power cord |
| 3. | Nozzle | 9. | PCB heater |
| 4. | Water tank | 10. | Transducer |
| 5. | Control panel | 11. | Float |
| 6. | Base | 12. | Water sensor |

EN

OVERVIEW – DISPLAY



ION - Ion function is active. Helps reduce bacteria and airborne particles.



AUTO - Auto mode is active.



HEATING - Heating function is active. Improves mist output and distribution.



SPEED LEVELS - Shows the current speed setting.



WATER SHORTAGE - Lights up when the water tank is empty. Refill the tank.



TEMPERATURE/HUMIDITY - Shows current room temperature and humidity.



WIFI - Indicates connection to wifi



TIMER - Shows remaining time when the timer is set.

OVERVIEW – CONTROL PANEL



ON/OFF



HUMID[*]



TIMER



HEAT/IONS



BEFORE USE

- Place the humidifier in the room at least 30 minutes before first use.
- Use clean water with a temperature below 40°C.
- Check the water basin to ensure it is clean and free of debris.
- Place the humidifier on a flat surface.

CERAMIC FILTER

- The ceramic filter can soften the hard water and eliminate strange smell in the water.

AROMA BOX

1. Push out aroma box from the base.
 2. Add a few drops of essential oil onto the sponge.
 3. Insert the aroma box back into the humidifier. The aroma function remains while the humidifier is running.
 4. To stop the aroma function or when storing the humidifier, remove the sponge, rinse it with clean water, and allow it to dry.
- Only apply essential oil. Do not add any liquids other than clean water into the water tank or basin.

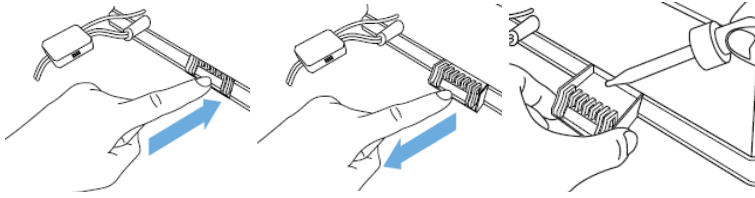

USE

- Remove the top cover, fill water into the water tank, and put the top cover back on.
- Check if the rated voltage meets the input voltage, and plug into the socket.
- The display will light up and the unit beeps one time. After 1 second, the display will turn off, and the ON/OFF button will turn red, meaning the humidifier is in standby mode.

Auto mode

Touch the ON/OFF button, the display will light up, and the unit will start in AUTO mode. The display shows the auto symbol  and the current humidity and temperature.

- The humidifier will automatically change the speed to reach the humidity based on the current temperature as seen below.

Note: When the set humidity is reached, the humidifier does not stop, but continues to operate at low speed. If auto mode is used for extended periods, the humidity level may become excessively high. To prevent this, we recommend using the constant humidity function or the timer.

Temperature of the air, degrees Celsius	≤19	20	21	22	23	24	25	26	27	28	29	30	31	32	33	34	35	36	≥37
---	-----	----	----	----	----	----	----	----	----	----	----	----	----	----	----	----	----	----	-----

Humidity (%)	65	60	58	57	55	53	50	48	45	43	40	38	36	35	34	32	31	30	25
--------------	----	----	----	----	----	----	----	----	----	----	----	----	----	----	----	----	----	----	----

Constant humidity

Touch the HUMIDITY button , and you can select the humidity from 30%RH to 75%RH.

- Each touch increases the target by 5%. When 75% is reached, touch the button again to display “-” and return to auto mode.
- After setting the preferred humidity, the humidifier will keep the memory and confirm by flashing for 3 seconds. When the display shows current humidity, it means that the setting is saved, “%” will flash on the display.
 - When setting humidity is 1%RH~9%RH higher than current humidity, mist output speed will run by the lowest (the first) speed.
 - When setting humidity is 10%RH~15%RH higher than current humidity, mist output speed will run by the middle (the third) speed.

- When setting humidity is 15%RH higher than current humidity, mist output speed will run by the highest (the fifth) speed.
- When the current humidity is higher than the set humidity, humidifier will turn into sleep state. Once current humidity is 3%RH lower than set humidity, humidifier will go back to the previous working mode.
- Mist output speed is adjustable under constant humidity function.



Night mode

- Press and hold the humidity button for 2 seconds to shut down the water tank indicator light and display. Only the red On/off button will display.
- Press any button to wake up the light and display.

Timer

- The timer has 12 timer settings (1-12 hours). Touch the TIMER button and the display will show the timer setting from 1-12 in sequence.
- Once you have found your preferred time setting, wait for 3 seconds, the time will stop flashing and the timer is set. The timer shows the rest of the operating time every minute.
- Press and hold the button for 2 seconds to cancel the operation.

Heat/Ions

- Touch the heat/ions button  once to start the heating function. The display shows the heating symbol . Note that it will take 10-15 minutes before you will feel a difference in the temperature.
- Touch the button again to start the ion function. The ion symbol  will show on the display.
- Touch the button again to turn heating off.
- Touch again to turn the Ion function off.

Mist output speed

- Touch the bar  to enter manual mode.
- Slide to select your preferred mist output speed. Sliding from MIN to MAX will increase the speed, sliding from MAX to MIN will decrease the speed. The display shows the selected speed from 1-5.

Auto shut down

- If there is not enough water in the water tank to keep the humidifier going, the humidifier will automatically stop working and stay at standby mode. The water shortage symbol  will show on the display. Refill the water tank and press the on/off button to turn the humidifier on again. If there is too much water in the basin, the display shows EF, and it will automatically stop working. Pour out some of the excess water and put the water tank back, switch it on and it will work as normal.

MAINTENANCE AND CLEANING

In case the water is hard (The water contains too much calcium and magnesium) it can cause a white powder residue and leave heavy scale buildup on the surface of water basin, PCB heater, transducer, and inner surface of the water tank.

- Empty and refill the water tank every three days.
- Clean the water tank and basin every three days.
- Before storing the humidifier, pour out all remaining water from the tank and the basin, clean and dry all components thoroughly. Clean the humidifier again before next use after storage.

HOW TO CLEAN THE TRANSDUCER AND HEATER

- Clean with clean water and citric acid if there is scale on it.
- Brush off the scale from the surface.
- Rinse with clean water.

HOW TO CLEAN THE WATER TANK

- Remove the water tank from the humidifier.
- If scale deposits are present, you can use citric acid:
 - Apply a small amount of citric acid directly to the affected areas.
 - Allow the solution to work for 2-5 minutes.
 - Scrub the deposits with a soft brush.
- Rinse the water tank thoroughly with clean water.

HOW TO CLEAN THE BASIN

- Clean the water basin with clean water and a soft cloth.
- Use citric acid if there is scale in it.

HOW TO CLEAN THE CERAMIC FILTER

- Clean the ceramic filter after using 1000L water. Depending on the water quality. If the ceramic filter is dirty it needs to be cleaned more frequently.
- Make a mild water and vinegar solution with 15ml vinegar (1 tablespoon) and 600ml water.
- Place the ceramic filter in the solution for 1 hour, and rinse.
- Put the filter under the sun for 4-6 hours to dry, or dry overnight on the countertop.

TROUBLESHOOTING

Problem	Possible reasons	Solutions
Power icon is not lit when switched on.	Humidifier is not plugged in.	Plug the humidifier into a powered electrical socket.
	Power cord is damaged.	Immediately discontinue use and contact Customer Support.
	Humidifier is defective or malfunctioning.	Press the power button to turn it on.
Power icon is lit when switched on, but no mist comes out.	Humidifier is not turned on.	Press the power button to turn it on.
	The target humidity is reached.	Increase the target humidity or change mode.
Water shortage indicator is on.	No water in the tank.	Refill the water tank and wait at least 1 minute.
	Water level is low.	
	The water level required has not yet reached the vaporization compartment.	Wait at least 1 minute.
	The water tank is not correctly placed.	Check the positioning of the water tank.
	The humidifier is not placed on a flat surface	Check the positioning of the humidifier.
Humidifier produces an unusual smell	Humidifier is new.	Remove lid and take out the water tank. Leave it for 12 hours.
	Dirty water or water sitting too long.	Clean the water tank, fill with clean water.
	Residual smell from diffusing aroma oil on the aroma cotton.	Remove the aroma cotton, rinse it with clean water and allow it to dry.
Humidifier makes a loud or unusual sound.	Resonant in water tank when water is too low.	Fill water into water tank.
	Humidifier is placed on a unstable surface.	Move the humidifier to a stable flat surface.
	The water tank is not correctly placed.	Turn off and unplug the humidifier, then place the water tank correctly into the humidifier.
	Humidifier is malfunctioning.	Immediately discontinue use and contact customer support.

The humidification capacity is too low.	There is natural or artificial air replacement in the room which interfere the increase of %RH.	Check if doors and windows are closed. Check if there is no air conditioning working in the room.
	The air inlet grids, and nozzle could be blocked.	Remove any blocking items from the grids and the nozzle.
	Too much scale in the water basin.	Clean transducer.
	The humidity selected rate is too low.	Increase mist output speed. Increase humidity setting rate.
	Water is too dirty, or water is kept too long in the tank.	Clean water tank, change to fresh clear water.
The ambient humidity is too high.	Humidifier is working in constant or auto mode.	Change the mode.
	The humidity target is too high.	Select a lower %RH target.
	Room is not well-ventilated.	Open a window to ensure proper air flow for your humidifier or move the humidifier to a more well-ventilated room.
	Excess water tank has spilled while filling the water tank or replacing the water tank back onto the base.	Wipe off excess water from the top and bottom of the base before reinstalling the water tank.
There is condensation in the room.	The room temperature is too low.	Heat the room up.
The mist suddenly stops coming out.	Programmed timer period has run out.	Turn humidifier on.
	The water shortage indicator is on.	Refill water tank.
	The target humidity level is reached.	Turn the humidifier off, or select a higher humidity level.
Incorrect humidity level is being displayed.	Room is larger than the effective range of the humidifier.	Move the humidifier to a room which is with suitable room size.
	Moisture has built up inside of the humidity sensor.	Turn off the humidifier and allow the humidity sensor to completely air dry before resuming use.
	The nozzle is facing the direction of the humidity sensor.	Turn the nozzle so that it is facing away from the humidity sensor.
	Humidity sensor is broken or defective.	Contact Customer Support.

Control panel does not work.	Hands are too wet when operating control panel.	Keep hands dry while operating the control panel.
	Humidifier has malfunctioned.	Contact Customer Support.
White dust appears around the humidifier.	Water has a high mineral content.	Use distilled water with the humidifier. If distilled water is not available, use purified or filtered water.
	Humidifier was not properly cleaned after last use.	Clean humidifier.
Mist is coming out from the base.	Water tank is not positioned correctly.	Turn off and unplug the humidifier, then align the water tank cover with its respective opening in the inner chamber.
Mist fog coming out from around nozzle.	There are apertures between the nozzle and water tank.	Reposition the cover and check if the nozzle is well plugged in the cover.
The warm mist function does not produce warm mist.	The humidifier is in warm-up phase.	Wait a few minutes till the end of the phase.
	The mist is too fine to feel the warmth.	Increase the speed level.
	The room temperature is too cold, and the mist may cool down too quickly.	Increase the speed level and heat the room up.
Display show error code EF.	Too much water in water basin.	Remove water tank and empty water from the base. Check and clean particles in water outlet of water tank that led to leakage. If no leaks, replace into base.
Display show error code E0.	The water detector PCB and the power PCB disconnect.	Contact Customer Support.
	Water detector PCB is defective.	Contact Customer Support.
Display show error code E2	The unit does not set the water level correctly.	Reset water level by following these steps: (Needs to be completed within 1 minute) Power on, press the button two times, long press the button the third time. The display will show "PL". Press the power button again. When the display turns off completely, unplug the power supply. Add water to the water tank and plug in the power supply to complete the reset. If this does not resolve the issue, clean the transducer, the basin and the water tank.

Display show error code E1.

Water detector PCB factory setting failed

Follow the steps to reset: Reset process must be completed within 1 minute after humidifier is plugged in (step 2).

- Remove the water tank, empty water in the base.
- Plug the humidifier in.
- Press POWER ICON 2 times, then PRESS AND HOLD POWER ICON for 2 seconds. Display will show PL and then PA.
- Press POWER ICON 1 time.
- Unplug the humidifier. Reset is finished.
- Set up humidifier and plug in to run the humidifier for use.

If RESET does not resolve E1 Code, contact Customer Support.

Water detector PCB is defective. Contact Customer Support.

The following is not considered faulty operation:

- If your water is very hard (containing abnormally high levels of minerals) the humidifier may produce white dust. This is not a malfunction. The solution would be to clean the ceramic filter more often or use softer water.
- If you stand very close to the humidifier, you will hear the gurgling sound of water. This is normal.
- The humidifier operates very quietly but it is not completely silent. Noise levels less than 35dB(A) is considered normal.



GUARANTEE

Wilfa issues a 5 year guarantee on this product from the day of purchase is done. The guarantee covers production failure or defects that arise during the guarantee period. Your purchase receipt works as proof towards retailer if claiming your guarantee.

The guarantee is valid only for products that are bought and used in private households. The guarantee is not valid if the product is used commercially. The guarantee is not valid if the product is misused, used by negligence, if not following instructions given by Wilfa, if modified or if unauthorized repairation is done. The guarantee is also not valid for normal wear of the product, misuse, lack of maintenance, use of wrong electrical voltage or:

- Not descaled according to instruction manual
- Overloading of product
- Parts which are normally worn down
- Parts you can expect being replaced regularly (e.g. filter, battery etc.)

PRODUCT SPECIFICATIONS

220 V~240 V~50/60 Hz
110W
4L
450ml/h

After connection to the power supply, the unit enters standby mode in less than 1 minute. The power consumption in standby mode is 0.7W.

The time for the unit to enter networked standby mode is less than 1 minute. The power consumption in networked standby mode is 1.8W.

SUPPORT AND SPARE PARTS

For support please visit us at wilfa.com, and see our customer service/ support page. Here you will find frequently asked questions, spare parts, tips and tricks and all our contact information.

RECYCLABILITY



This marking indicates that this product should not be disposed with other household wastes throughout the EU. To prevent possible harm to the environment or human health from uncontrolled waste disposal, recycle it responsibly to promote the sustainable reuse of material resources. To return your used device, please use the return and collection systems or contact the retailer where the product was purchased. They can take this product for environmentally safe recycling free of charge.

NO

INNHold

22	VIKTIGE SIKKERHETSANVISNINGER
27	PRODUKTOVERSIKT
28	FØR BRUK
29	BRUK
31	VEDLIKEHOLD
32	FEILSØKING
36	GARANTI
37	PRODUKTSPEKIFIKASJONER
37	SUPPORT OG RESERVEDELER
37	GJENVINNING

VIKTIGE SIKKERHETSANVISNINGER

NO

- Følg alle sikkerhetsanvisningene nedenfor for å redusere risikoen for personskade eller elektrisk støt.
- Denne luftfukteren kan brukes av barn fra 8 år og oppover, samt personer med nedsatte fysiske, sansemessige eller mentale evner, eller mangel på erfaring og kunnskap, hvis de er under tilsyn eller har fått anvisninger om sikker bruk av luftfukteren og er klar over farene forbundet med bruken. Ikke la barn leke med luftfukteren. Rengjøring og vedlikehold skal ikke utføres av barn uten tilsyn.
- Før du bruker denne luftfukteren må du sikre at spenningen i strømforsyningen er den samme som er angitt på luftfukterens typeskilt.
- Sett alltid luftfukteren på et fast, flatt og jevnt underlag. Unngå eksponering for direkte sollys, og hold den alltid borte fra vegger og varmekilder som komfyrer, radiatorer osv. Advarsel: Det kan hende luftfukteren ikke fungerer som den skal hvis den ikke står på et jevnt underlag.
- Ikke sett inn eller ta ut støpselet på luftfukteren med våte hender.
- Hvis strømledningen er ødelagt må den skiftes av produsenten, en servicetekniker eller lignende kvalifisert person for å unngå farlige situasjoner.
- For å redusere faren for elektrisk støt, må du ikke fjerne skruene. Luftfukteren inneholder ingen deler som kan repareres av brukeren. Overlat alt

vedlikeholdsarbeid til kvalifisert personell.

- Fyll tanken med friskt, destillert eller demineralisert vann. Ikke hell annen væske i vanntanken eller vannkummen. Ikke kjør luftfukteren uten vann i tanken eller vannkummen.
- Ikke rist luftfukteren, da det kan føre til at vann renner over i bunnen av luftfukteren.
- Berør aldri vannet eller komponentene mens luftfukteren er i drift.
- Hvis det lukter unormalt når luftfukteren brukes som beskrevet i denne bruksanvisningen, må du slå den av, trekke ut støpselet og få luftfukteren undersøkt av forhandleren.
- Ikke hell varmt vann i tanken, dvs. temperaturer over 40 °C.
- Luftfukteren, strømledningen eller støpselet må ikke senkes i vann eller annen væske.
- Skrap aldri vannforstøveren med et hardt verktøy. Luftfukteren må rengjøres regelmessig. Les rengjøringsanvisningene i denne bruksanvisningen for mer informasjon.
- Hvis du søler væske i luftfukteren, kan det føre til alvorlig skade. Slå av strømmen umiddelbart. Trekk ut støpselet og kontakt forhandleren.
- Koble luftfukteren fra strømforsyningen når den ikke er i bruk og før rengjøring.
- Pass på at strømledningen ikke kommer i kontakt

NO

NO

med varme overflater, og at den ikke henger over bordkanter.

- Bruk aldri denne luftfukteren i et rom hvor det brukes aerosolprodukter (spray) eller i et rom hvor det administreres oksygen.
- Ikke legg klær eller håndklær oppå luftfukteren. Hvis dysen er tett, kan det føre til funksjonsfeil på luftfukteren.
- Når du flytter luftfukteren, må du løfte den i sokkelen og ikke i vannbeholderen.
- Ikke bruk luftfukteren hvis luften i rommet allerede er tilstrekkelig fuktig.
- Det ideelle relative fuktighetsnivået for menneskelig komfort er mellom 45 % og 65 %. Overflødig fuktighet vises i form av kondens på kalde overflater eller kalde vegger i rommet. Bruk et hygrometer som er tilgjengelig i de fleste spesialbutikker og varehus for å måle rommets fuktighet på riktig måte.
- Produktet er kun beregnet for innendørs husholdningsbruk. Ikke industriell eller kommersiell bruk.
- Mikroorganismer som kan befinne seg i vannet eller i miljøet der apparatet brukes eller oppbevares, kan vokse i vannbeholderen og blåses ut i luften og dermed forårsake alvorlig helsefare når vannet ikke fornyes og beholderen ikke rengjøres skikkelig

hver tredje dag.

- Oppbevar luftfukteren utilgjengelig for barn. Damp og kokende vann kan forårsake brannskader.
- La det aldri være vann i tanken når luftfukteren ikke er i bruk.

NO

• Skift ut vannet hver tredje dag.



- Vær oppmerksom på at høy luftfuktighet kan stimulere vekst av biologiske organismer i omgivelsene.
- Ikke la området rundt luftfukteren bli fuktig eller vått. Hvis det oppstår fuktighet, reduser luftfukterens utgangseffekt. Hvis luftfukterens utgangseffekt ikke kan reduseres, må du bruke luftfukteren i intervaller. Ikke la absorberende materialer som tepper, gardiner, draperier eller duker bli fuktige.
- Trekk ut støpselet til apparatet under fylling og rengjøring.
- Tøm og rengjør luftfukteren før oppbevaring. Rengjør luftfukteren før neste bruk.

NO

PLASSERING

- Sett produktet på et jevnt og flatt underlag.
- Luftfukteren skal plasseres horisontalt og stabilt underlag.
- Produktet skal ikke plasseres på eller i nærheten av varmekilder.
- Luftfukteren skal plasseres i god avstand fra varmekilder, slik som ovner eller ildsteder. Produktet skal ikke utsettes for direkte sollys.
- Produktet skal ikke plasseres på eller i nærheten av møbler eller elektriske apparater.
- Tåkedampputtaket på luftfukteren skal ikke rettes direkte mot møbler eller elektroniske apparater for å unngå skade.
- Vannpartikler som kalsium kan utgjøre en del av dampen og kan derfor danne et belegg på gjenstander i nærheten.
- Vi anbefaler at enheten plasseres på et bord eller andre overflater minst 70 cm over gulvnivå slik at dampen fordeles optimalt i rommet.
- Trekk og temperaturendringer kan ha innvirkning på spredningen av dampen. For å unngå vannskader er det anbefalt å alltid sjekke for oppsamlinger av fukt på gulvet og på andre flater i nærheten.

PRODUKTOVERSIKT

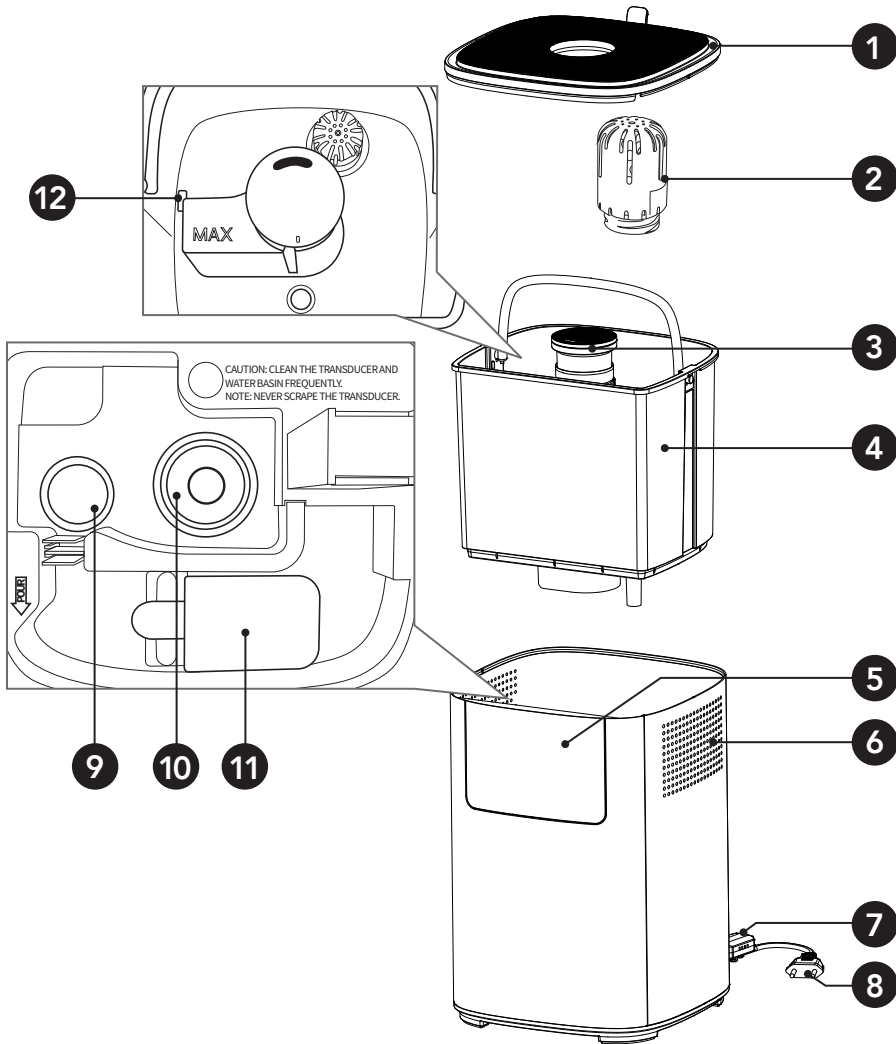

1. Toppdeksel
2. Keramisk filter
3. Dyse
4. Vanntank
5. Betjeningspanel
6. Sokkel

7. Sensor
8. Strømledning
9. PCB Varmer
10. Transduser
11. Flottør
12. Vannsensor

NO

OVERSIKT - DISPLAY



ION/PLASMA - Indikerer at ionfunksjonen er på. Bruk den funksjonen for å redusere bakterier og partikler i luften.



AUTO - Viser at autofunksjon er på.



VARME - Indikerer at varmefunksjonen er på. Bruk varmefunksjonen for høyere kapasitet og bedre spredning av damp.



HASTIGHETSNIVÅ - Viser nåværende hastighet.



VANNMANGEL - Ikonet lyser når vanntanken er tom. Fyll på vanntanken.



TEMPERATUR/FUKTIGHET - Viser gjeldende temperatur og fuktighet.



WIFI - Indikerer at luftfukteren er koblet til wifi.



TIMER - Viser gjenstående tid dersom timer er aktivert..

OVERSIKT - KONTROLLPANEL



ON/OFF



HUMID[*]



TIMER



HEAT/IONS



FØR BRUK

- Sett luftfukteren i rommet 30 minutter før du starter den.
- Bruk rent vann med temperatur under 40 °C.
- Kontroller vannkummen og sørg for at den er klar.
- Sett luftfukteren på et flatt underlag.

KERAMISK FILTER

- Det keramiske filteret kan myke opp hardt vann og fjerne lukt på vannet.

AROMABOKS

1. Press ut aromaboksen fra sokkelen.
 2. Bruk eteriske oljer og drypp den på svampen.
 3. Sett aromaboksen tilbake i luftfukteren, aromafunksjonen vil fortsatt være på når luftfukteren kjører.
 4. For å stoppe aromafunksjonen eller ved oppbevaring av luftfukteren, rengjør du svampen i aromaboksen.
- Du må kun bruke eteriske oljer til å dryppe på svampen. Hell kun rent vann i vanntanken eller vannkummen.

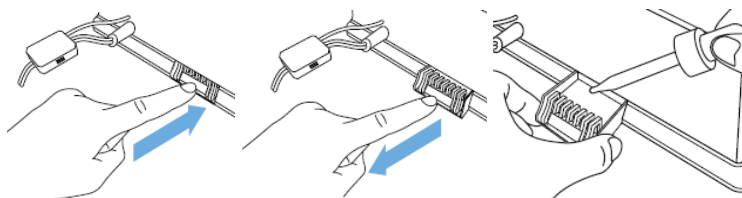

NO

BRUK

- Ta av toppdekelet, fyll vann i vanntanken og sett på toppdekelet igjen. Du kan også ta ut vanntanken og fyller vann direkte i tanken, og deretter sette vanntanken tilbake på plass..
- Kontroller om den nominelle spenningen oppfyller inngangsspenningen og sett støpselet i stikkkontakten. Displayet vil lyse opp og piper én gang. 1 sekund senere slås displayet av, og «On/Off»-knappen lyser rødt, noe som betyr at luftfukteren er i standbymodus.
- **Auto funksjon:** Trykk på «On/Off»-knappen, displayet lyser opp, og luftfukteren vil kjøre i AUTO-modus. Displayet viser Autosymbolet  og gjeldende luftfuktighet. 10 sekunder senere viser displayet gjeldende temperatur, og endrer deretter til fuktighet. Gjeldende temperatur og fuktighet endres hvert minutt.
 - Luftfukteren vil bestemme driftsfuktigheten basert på gjeldende temperatur, som beskrevet nedenfor.

Merk: Når den innstilte luftfuktigheten er nådd, stopper ikke luftfukteren, men fortsetter å gå på lav hastighet. Hvis auto-modus brukes over lengre perioder, kan luftfuktigheten bli for høy. For å unngå dette anbefaler vi å bruke funksjonen for konstant luftfuktighet eller timeren.

Temperatur i luften, °C	≤19	20	21	22	23	24	25	26	27	28	29	30	31	32	33	34	35	36	≥37
Fuktighet (%)	65	60	58	57	55	53	50	48	45	43	40	38	36	35	34	32	31	30	25

- **Konstant fuktighet:** trykk på HUMIDITY-knappen , og du kan velge fuktighet fra 30 % RF til 75 %. Trykk på knappen én gang, og den vil øke med 5 % RF hver gang. Når den når 75 %, trykker du igjen og displayet viser «-», og luftfukteren returnerer til AUTO-modus.

Etter at ønsket fuktighet er innstilt, vil luftfukteren huske innstillingen og bekrefte ved å blinke i 3 sekunder. Når displayet viser gjeldende fuktighet, betyr det at innstillingen er fullført, og «%» blinker på displayet.

- Når fuktighetsinnstillingen er 1 % RF~9 % RF høyere enn gjeldende fuktighet, vil dampens utgangshastighet kjøres med laveste (første) hastighet.
- Når fuktighetsinnstillingen er 10 % RF~15 % RF høyere enn gjeldende fuktighet, vil dampens utgangshastighet kjøres med middels (tredje) hastighet.
- Når fuktighetsinnstillingen er 15 % RF høyere enn gjeldende fuktighet, vil dampens utgangshastighet kjøres med høyeste (femte) hastighet.

NO

- Hvis den gjeldende fuktigheten er høyere enn den innstilte fuktigheten, går luftfukteren over i hvilemodus. Når den gjeldende fuktigheten er 3 % RF lavere enn den innstilte fuktigheten, vil luftfukteren starte på nytt i forrige driftsmodus til det oppstår vannmangel.
- Dampens utgangshastighet kan justeres via konstant fuktighetsfunksjon.



Nattmodus:

- Trykk og hold inne fuktighetsknappen i 2 sekunder for å slå av indikatorlampen og displayet på vanntanken indikatorlampen og displayet. Kun den røde på/av-knappen vil vises.
- Trykk på en hvilken som helst knapp for å slå på lyset og displayet.

Timer:

- Timeren har 12 tidsinnstillinger (1–12 timer). Trykk på TIMER-knappen, så viser displayet tidsinnstillingene fra 1 til 12 i rekkefølge.
- Når du har funnet ønsket tidsinnstilling, venter du i 3 sekunder, så slutter tiden å blinke og timeren er innstilt. Timeren viser gjenværende driftstid hvert minutt.
- Trykk og hold knappen inne i 2 sekunder for å avbryte operasjonen.

Varme/Plasma funksjon:

- Trykk én gang på HEAT/IONS-knappen  for å starte oppvarmingsfunksjonen. Displayet viser oppvarmingssymbolet  Varm damp kommer ut etter 10–15 minutter.
- Trykk på knappen igjen for å starte plasmafunksjonen. Plasmasymbolet  vises på displayet.
- Trykk på knappen igjen for å slå av oppvarmingsfunksjonen. Trykk på knappen igjen for å slå av plasmafunksjonen.

Dampens utgangshastighet:

- Trykk på  for manuell modus.
- Skyv fra MIN til MAX for å velge ønsket utgangshastighet for damp. Skyv fra venstre mot høyre for å øke hastigheten, og skyv fra MAX til MIN for å redusere hastigheten. Displayet viser valgt hastighet fra 1–5 .

Automatisk av-funksjon:

- Hvis det ikke er nok vann i vanntanken til å holde luftfukteren i gang, vil luftfukteren automatisk stoppe og gå i standbymodus. Vannmangelsymbolet  vises på displayet. Fyll vanntanken og trykk på On/Off-knappen for å slå på luftfukteren igjen. Hvis det er for mye vann i kummen, vises «EF» på displayet, og luftfukteren stopper automatisk. Hell ut overflødig vann og sett vanntanken tilbake på sokkelen, slå på luftfukteren og den vil fungere som normalt igjen.

VEDLIKEHOLD

Hvis vannet er hardt, noe som betyr at vannet inneholder for mye kalsium og magnesium, kan det forårsake et «hvitt pulver»-problem som etterlater kalkavleiringer på overflaten av vannkummen, transduser og i vanntanken. Kalk på transduseren vil føre til at luftfukteren ikke fungerer som den skal.

- Tøm og fyll på vanntanken hver tredje dag.
- Rengjør vanntanken og kummen hver tredje dag.
- Før du setter luftfukteren på lager, må du tømme ut alt gjenværende vann fra tanken og beholderen, og rengjøre og tørke alle delene grundig. Rengjør luftfukteren igjen før neste bruk etter oppbevaring.

NO

SLIK RENGJØR DU TRANSDUSEREN

- Rengjør med rent vann og sitronsyre hvis det er kalk i den.
- Børst av kalken fra overflaten.
- Skyll transduseren med rent vann.

SLIK RENGJØR DU VANNKUMMEN

- Rengjør vannkummen med en myk klut, eller bruk sitronsyre hvis det er kalkavleiringer i den.
- Hvis kalken dekker PCB varmeplaten, drypp litt sitronsyre på den og la det sitte i 2–5 minutter, og rengjør deretter med en børste.
- Skyll vannkummen med rent vann.

SLIK RENGJØR DU FILTERET

- Rengjør det keramiske filteret etter et totalforbruk på 1000 liter vann. Avhengig av vannkvaliteten. Hvis filteret er skittent, må det rengjøres oftere.
- Lag en mild vann og eddiks-løsning med 15ml eddik (1 spiseskje) og 600ml vann. Legg filteret i løsningen i en time, og deretter skyll i rent vann.
- La filteret tørke i solen i 4–6 timer, eller lufttørke over natten.

FEILSØKING

NO

Problem	Mulige årsaker	Løsninger
Strømlampen er av når den er slått på.	Luftfukteren er ikke tilkoblet.	Koble luftfukteren til et strømnett.
	Strømledningen er skadet.	Avbryt bruken umiddelbart og ta kontakt med kundeservice.
	Luftfukteren er defekt eller fungerer ikke som den skal.	Trykk på On/Off-knappen for å slå den på.
Strømlampen er på når den er slått på, men det kommer ikke ut damp.	Luftfukteren er ikke slått på.	Trykk på On/Off-knappen for å slå den på.
	Fuktighetsnivået er nådd.	Øk fuktighetsnivået eller bytt modus.
Vannmangel-indikatoren lyser.	Ikke vann i vanntanken.	Fyll opp vanntanken og vent i minst 1 minutt.
	Vannivået er lavt.	
	Anbefalt vannivå har ennå ikke nådd fordampningskammeret.	Vent i minst 1 minutt.
	Vanntanken er ikke riktig plassert.	Kontroller om tanken er riktig plassert på sokkelen.
Luftfukteren står ikke på et flatt underlag	Luftfukteren står ikke på et flatt underlag	Kontroller om tanken er riktig plassert.
	Luftfukteren er ny.	Ta ut vanntanken, åpne dekselet og la den stå slik i 12 timer.
	Skittent vann eller vann som har ligget for lenge i beholderen.	Rengjør vannbeholderen, fyll den med rent vann.
Restlukt fra aromaolje på aromabomullen.	Restlukt fra aromaolje på aromabomullen.	Fjern aromabomullen, skyll den under rent vann og la den tørke.
	Resonans i vanntanken når vannivået er for lavt.	Fyll vann i vanntanken.
Luftfukteren lager en høy eller uvanlig lyd.	Luftfukteren står på et ustabil underlag.	Plasser luftfukteren på et stabilt og flatt underlag.
	Vanntanken er ikke riktig plassert.	Slå av og trekk ut støpselet til luftfukteren, og sett lokket på vanntanken på linje med åpningen i det innvendige kammeret.
	Luftfukteren fungerer ikke som den skal.	Avbryt bruken umiddelbart og ta kontakt med kundeservice.

Fuktighetskapasiteten er for lav.	Det er naturlig eller kunstig luftutskifting i rommet som forstyrrer økningen av % RF.	Kontroller om dører og vinduer er lukket. Kontroller at et eventuelt klimaanlegg i rommet ikke kjører.
	Luftinntaksgitrene og dysen kan være blokkert.	Fjern eventuelle blokkeringer fra gitrene og dysen.
	For mye kalk i vannkummen.	Rengjør sensoren.
	Valgt fuktighetshastighet er for lav.	Øk dampens utgangshastighet. Øk fuktighetsinnstillingen.
	Vannet er skittent eller har ligget for lenge i tanken.	Rengjør vanntanken, fyll på friskt og rent vann.
Luftfuktigheten er for høy.	Luftfukteren kjører i Konstant fuktighet.	Bytt modus.
	Fuktighetsnivået er for høy.	Velg et lavere %RF-nivå.
	Rommet er dårlig ventilert.	Åpne et vindu for å sikre god luftstrøm for luftfukteren, eller flytt luftfukteren til et rom med bedre ventilasjon.
	En overfylt vanntank har sølt vann når du fylte opp vanntanken eller satt den tilbake på plass.	Tørk av overflødig vann på toppen og bunnen av sokkelen før du setter vanntanken på plass igjen.
Det er kondens i rommet.	Romtemperaturen er for lav.	Varm opp rommet.
	Dampen slutter plutselig å komme ut.	Slå på luftfukteren. Fyll vanntanken.
Feil fuktighetsnivå vises.	Fuktighetsnivået er nådd.	Slå av luftfukteren eller velg et høyere fuktighetsnivå.
	Rommet er større enn luftfukterens rekkevidde.	Flytt luftfukteren til et rom med egnet romstørrelse.
	Det har samlet seg fuktighet i sensoren.	Slå av luftfukteren og la fuktighetssensoren lufttørke helt før den tas i bruk igjen.
	Dysen vender mot sensoren på ledningen.	Vri dysen slik at den vender bort fra sensoren.
Betjeningspanelet fungerer ikke.	Fuktighetssensoren er ødelagt eller defekt.	Ta kontakt med kundeservice
	Hendene er våte når du bruker betjeningspanelet.	Hendene må være tørre når du bruker betjeningspanelet.
	Luftfukteren fungerer ikke som den skal.	Ta kontakt med kundeservice.

NO

NO

Det ligger hvitt støv rundt luftfukteren.	Vannet som brukes har høyt mineralinnhold.	Bruk destillert vann med luftfukteren. Hvis destillert vann ikke er tilgjengelig, kan du bruke rensset eller filtrert vann. Husk å rengjøre vannbeholderen hver tredje dag.
	Luftfukteren ble ikke skikkelig rengjort etter siste bruk.	Rengjør luftfukteren.
Det kommer damp ut av sokkelen.	Vanntanken er ikke riktig plassert.	Slå av og trekk ut støpselet til luftfukteren, og sett lokket på vanntanken på linje med åpningen i det innvendige kammeret.
Det kommer damp ut av dysen.	Det er åpninger mellom dysen og vanntanken.	Sett på dekselet igjen og kontroller at dysen sitter godt fast i dekselet.
Varm damp-funksjonen produserer ikke varm damp.	Luftfukteren er i oppvarmingsfasen.	Vent noen minutter til fasen er avsluttet.
	Dampen er for fin til å kjenne varmen.	Øk hastighetsnivået.
	Romtemperaturen er for lav, og dampen kan kjøles ned for raskt.	Øk hastigheten og varm opp rommet.
Displayet viser feilkode EF.	For mye vann i vannkummen.	Fjern vanntanken og tøm ut vannet fra sokkelen. Kontroller og rengjør partiklene i avløpsåpningen på vanntanken som førte til lekkasje. Hvis det ikke er lekkasje, kan du plassere den på sokkelen igjen.
Displayet viser feilkode E0.	Vanndetektorens kretskort og strømkortet kobles fra.	Ta kontakt med kundeservice.
	Vanndetektorens kretskort er defekt.	Ta kontakt med kundeservice.

Displayet viser feilkode E1.

Fabrikkinnstilling av vanddetektorens kretskort mislyktes.

Følg trinnene for tilbakestilling:

Tilbakestillingen må fullføres innen 1 minutt etter at luftfukteren er koblet til (trinn 2).

- Ta ut vanntanken, tøm ut vannet i underdelen.
- Koble luftfukteren til strømforsyningen.
- Trykk to ganger på STRØMIKONET, og trykk og HOLD deretter STRØMIKONET inne i to sekunder. Displayet viser PL og deretter PA.
- Trykk én gang på STRØMIKONET.
- Trekk ut støpselet til luftfukteren. Tilbakestillingen er fullført.
- Sett opp luftfukteren og koble den til strømforsyningen for å kjøre den for bruk.

Kontakt kundeservice hvis TILBAKESTILLING ikke løser feilkode E1.

Vanddetektorens kretskort er defekt.

Ta kontakt med kundeservice.

Følgende anses ikke som feildrift:

- Hvis vannet er svært hardt (med unormalt høye mineralnivåer), kan luftfukteren produsere hvitt støv. Dette er ikke en funksjonsfeil. Løsningen vil være å rengjøre filteret oftere eller bruke mykere vann.
- Hvis du står svært nær luftfukteren, hører du en gurglelyd av vann. Dette er normalt.
- Luftfukteren er svært stillegående, men er ikke helt stille. Støynivåer under 35 dB(A) anses som normalt.

NO

NO



GARANTI

Wilfa gir 5 års garanti på dette produktet fra kjøpsdatoen. Garantien dekker produksjonsfeil eller defekter som oppstår i garantiperioden. Kjøpskvitteringen fungerer som bevis overfor forhandleren ved eventuelle garantikrav.

Garantien er kun gyldig for produkter som er kjøpt og brukt i privathusholdning. Garantien gjelder ikke hvis produktet brukes kommersielt. Garantien er ikke gyldig hvis produktet misbrukes, ved uaktsom bruk eller hvis du ikke følger instruksjonene fra Wilfa, eller ved uautoriserte modifikasjoner og reparasjoner. Garantien dekker heller ikke normal bruksslitasje på produktet, misbruk, mangel på vedlikehold, bruk av feil elektrisk spenning eller:

- Ikke avkalket i henhold til bruksanvisningen
- Overbelastning av produktet
- Vanlige slitedeler
- Deler som må skiftes ut regelmessig (f.eks. filter, batteri osv.)

PRODUKTSPEKIFIKASJONER

220 V~240 V~50/60 Hz

110W

4L

450ml/h

Etter tilkobling til strømforsyningen går luftfukteren inn i standby-modus på under ett minutt. Strømforbruket i standby-modus er 0,7 W.

Luftfukteren tar mindre enn ett minutt å gå inn i nettverkstilkoblet standby-modus. Strømforbruket i nettverkstilkoblet standby-modus er 1,8 W.

NO

SUPPORT OG RESERVEDELER

For support, besøk **oss på wilfa.no**, og se vår kundeservice/supportside. Her finner du vanlige spørsmål, reservedeler, tips og triks, samt all kontaktinformasjon.

GJENVINNING



Dette merket betyr at produktet ikke må deponeres med vanlig husholdningsavfall i EØS-området. For å unngå skade på miljø og mennesker, er det viktig at dette produktet gjenvinnes. Lever produktet til en miljøstasjon eller ta kontakt med butikken der du kjøpte det. De kan ta seg av produktet for gjenvinning helt kostnadsfritt.

SE

SE

INNEHÅLL

40	VIKTIGA SÄKERHETSANVISNINGAR
45	PRODUKTÖVERSIKT
46	FÖRE ANVÄNDNING
47	ANVÄNDNING
49	UNDERHÅLL
50	FELSÖKNING
54	GARANTI
55	PRODUKTSPECIFIKATIONER
55	SUPPORT OCH RESERVDELAR
55	ÅTERVINNINGSBARHET

VIKTIGA SÄKERHETSANVISNINGAR

SE

- Följ alla säkerhetsföreskrifter nedan för säker användning och för att minska risken för personskador och elstötar.
- Luftfuktaren kan användas av barn från 8 års ålder och av personer med nedsatt fysisk, sensorisk eller mental förmåga, samt av personer med bristande erfarenhet och kunskap, om de övervakas eller har instruerats i säker användning av produkten och förstår riskerna förknippade med den. Låt aldrig barn leka med apparaten. Rengöring och underhåll får inte utföras av barn utan övervakning.
- Säkerställ att nätspänningen i eluttaget stämmer överens med märkspänningen på apparaten.
- Placera alltid luftfuktaren på en hård, plan och jämn yta. Undvik exponering för direkt solljus och håll den alltid borta från väggar och värmekällor som t.ex. spisar, element osv. **Varning:** Luftfuktaren riskerar att inte fungera korrekt om den inte placeras på en plan yta.
- Kontakten får aldrig sättas i eller dras ut med fuktiga händer.
- Om elkabeln är skadad måste den av säkerhetskäl bytas ut av tillverkaren, dennes servicerepresentant eller motsvarande.
- För att minska risken för elstötar ska du inte

ta bort skruvarna. Luftfuktaren innehåller inga delar som kan repareras av användaren. Allt underhållsarbete ska utföras av kvalificerad person.

- Fyll vattenbehållaren med färskt, destillerat eller avmineraliserat vatten. Häll inte någon annan vätska i vattenbehållaren eller i basenheten. Ha inte luftfuktaren i drift utan vatten i behållaren eller inuti basenheten.
- Skaka inte luftfuktaren eftersom detta kan orsaka att vatten kommer in i luftfuktarens bas.
- Vidrör aldrig vatten eller komponenter när luftfuktaren är i drift.
- Om det luktar konstigt när luftfuktaren används enligt instruktionerna i den här bruksanvisningen ska du stänga av luftfuktaren, dra ut kontakten och låta din återförsäljare undersöka den.
- Häll inte vatten över 40 °C i vattenbehållaren.
- Sänk inte ned luftfuktaren, nätkabeln eller kontakten i vatten eller andra vätskor.
- Skrapa aldrig givaren med hårt föremål. Luftfuktaren måste rengöras regelbundet. Följ anvisningarna för detta i den här instruktionsboken.
- Om du spiller vätska in i luftfuktaren kan det orsaka allvarliga skador. Stäng omedelbart av den med nätströmbrytaren. Dra ut nätkontakten och kontakta din återförsäljare.

SE

SE

- Koppla bort luftfuktaren från strömförsörjningen när den inte används och före rengöring.
- Se till att nätkabeln inte vidrör någon het yta och att den inte hänger över någon bordskant.
- Använd aldrig luftfuktaren i rum där aerosolprodukter (sprayer) används eller i rum där syrgas administreras.
- Lägg inte kläder eller handdukar ovanpå luftfuktaren. Om munstycket är igensatt kan det leda till att luftfuktaren inte fungerar som den ska.
- När du flyttar luftfuktaren ska du lyfta den i basen och inte i vattenbehållaren.
- Använd inte luftfuktaren om luften i rummet redan är tillräckligt fuktig.
- Den idealiska relativa luftfuktigheten för mänsklig komfort ligger på mellan 45 % och 65 %. För hög luftfuktighet visar sig i form av kondens på kalla ytor eller kalla väggar i rummet. Använd en fuktmätare som finns i de flesta specialbutiker och stormarknader för att mäta luftfuktigheten i rummet på rätt sätt.
- Apparaten är endast avsedd att användas inomhus och för hemmabruk. Den är inte avsedd för masstillverkning eller kommersiell användning.
- Tillväxt av mikroorganismer som kan finnas i

vattnet eller nära där apparaten används eller förvaras kan ske i vattenbehållaren och sedan blåsas ut i luften vilket utgör en allvarlig hälsorisk. Därför måste vattnet bytas och behållaren rengöras ordentligt var tredje dag för att undvika detta.

- Förvara apparaten utom räckhåll för barn. Ånga och kokande vatten kan orsaka brännskador.
- Lämna aldrig kvar vatten i behållaren när apparaten inte används.

- Rengör vattenbehållaren var tredje dag.



- Tänk på att för hög luftfuktighet kan bidra till tillväxt av biologiska organismer i omgivningen.
- Låt inte området runt luftfuktaren bli fuktigt eller vått. Om fukt uppstår ska luftfuktarens effekt sänkas. Om luftfuktarens effekt inte kan minskas, använd luftfuktaren i perioder. Låt inte absorberande material som mattor, gardiner, gardiner eller dukar bli fuktiga.
- Koppla bort apparaten under påfyllning och rengöring.
- Töm och rengör luftfuktaren före förvaring. Rengör luftfuktaren före nästa användning.

SE

SE

PLACERING

- Ställ apparaten på en fast, plan yta.
- Luftfuktaren ska ställas på en horisontell yta och stå stadigt.
- Ställ inte produkten på eller nära varma/heta föremål och ytor.
- Luftfuktaren bör placeras långt från värmekällor, som spisar eller eldstäder. Utsätt inte apparaten för direkt solljus.
- Ställ inte produkten på eller nära möbler eller elektriska apparater.
- Fuktutloppet bör inte riktas mot möbler eller elektriska apparater för att undvika skador.
- Partiklar i vatten, som kalcium, kan medfölja fukten och avsättas på föremål i närheten.
- Vi rekommenderar att enheten ställs på ett bord eller annan plan yta minst 70 cm över golvnivån, för att säkerställa att fukten optimalt distribueras i hela rummet.
- Luftdrag och temperaturförändringar kan påverka ångans fördelning. För att undvika vattenskador rekommenderas det att alltid kontrollera så att det inte bildas fuktansamlingar på golvet eller andra ytor i närheten.

PRODUKTÖVERSIKT

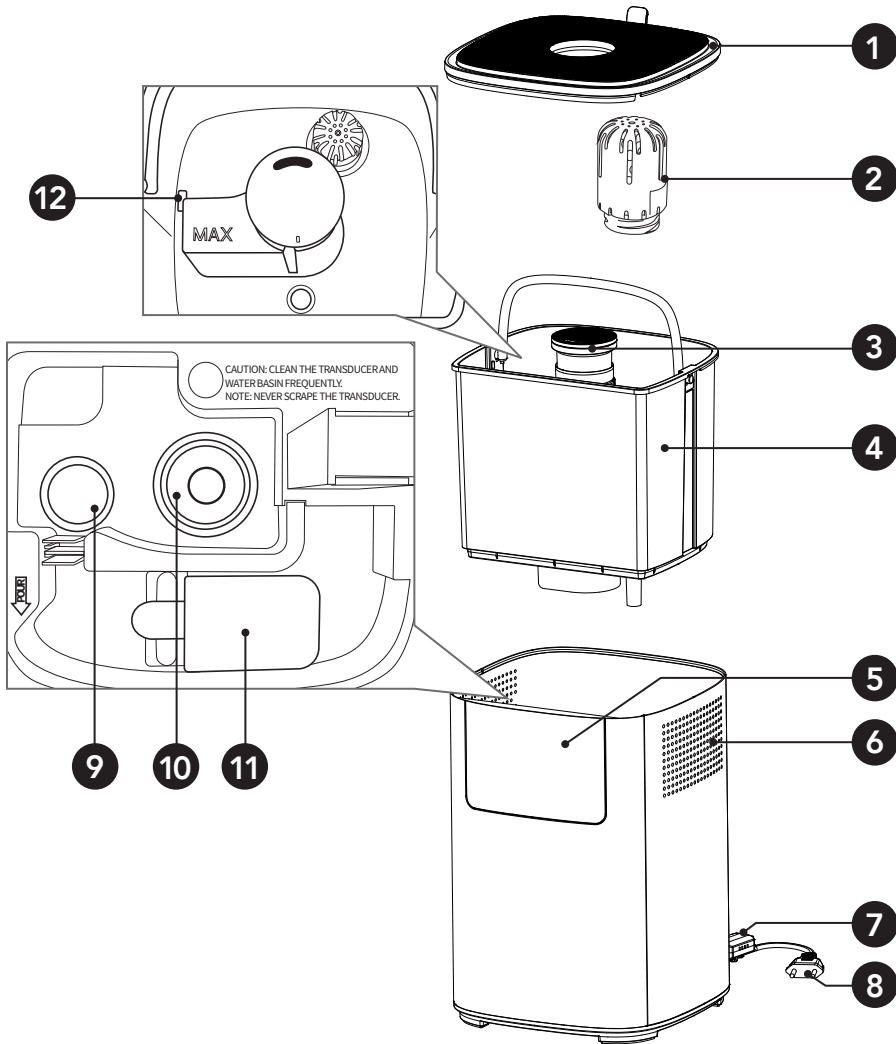

- | | | | |
|----|-----------------|-----|--------------|
| 1. | Lock | 7. | Sensor |
| 2. | Filter | 8. | Elkabel |
| 3. | Munstycke | 9. | PCB-värmare |
| 4. | Vattenbehållare | 10. | Givaren |
| 5. | Kontrollpanel | 11. | Flottör |
| 6. | Basenhet | 12. | Vattensensor |

ÖVERSIKT – DISPLAY



ION/PLASMA - Jonfunktionen är aktiv. Hjälper till att minska bakterier och partiklar i luften.



AUTO - Automatiskt läge är aktivt.



UPPVÄRMNING - Uppvärmningsfunktionen är aktiverad. Förbättrar ångproduktionen och fördelningen.



HASTIGHETSNIVÅ - Visar den aktuella hastighetsinställning.



VATTENBRIST – Tänds när vattentanken är tom. Fyll på tanken.



TEMPERATUR/LUFTFUKTIGHET – Visar aktuell rumstemperatur och luftfuktighet.



WIFI - Visar anslutning till wifi



TIMER - Visar återstående tid när timern är inställd.

ÖVERSIKT – KONTROLLPANEL



ON/OFF



HUMID[*]



TIMER



HEAT/IONS



FÖRE ANVÄNDNING

- Placera luftfuktaren i rummet 30 minuter innan den ska startas.
- Använd rent vatten som är högst 40 grader varmt.
- Kontrollera insidan av basenheten och se till att den är ren.
- Placera luftfuktaren på en plan yta.

KERAMISKT FILTER

- Det keramiska filtret kan mjukgöra hårt vatten och eliminera konstig lukt i vattnet.

AROMBOX

1. Tryck ut aromboxen från basen.
 2. Använd vattenlöslig aromolja och droppa på svampen.
 3. Sätt tillbaka aromboxen i luftfuktaren. Aromfunktionen förblir på när luftfuktaren är igång.
 4. För att stoppa aromfunktionen eller vid förvaring av luftfuktaren, rengör svampen i aromboxen.
- Doppa endast aromolja i arombomull. Häll ingen annan vätska än rent vatten i vattenbehållaren eller insidan av basenheten.

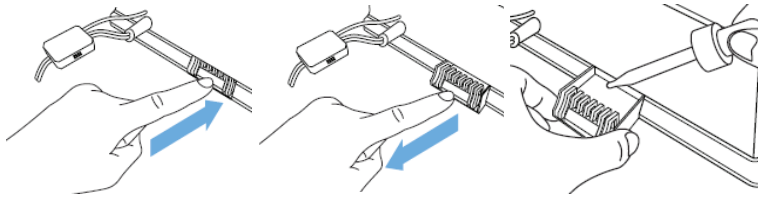

ANVÄNDNING

- Ta bort locket, fyll på vatten i vattenbehållaren och sätt tillbaka locket. Du kan också lyfta ur vattenbehållaren och fylla på vatten direkt i vattenbehållaren, och sedan sätta tillbaka vattenbehållaren i basenheten.
- Kontrollera att märkspänningen överensstämmer med inspänningen och anslut stickkontakten till eluttaget. Displayen tänds och en ljudsignal hörs. Efter 1 sekund släcks displayen och ON/OFF-knappen lyser rött, vilket innebär att luftfuktaren är i standby-läge.

Auto-läge:

Tryck på ON/OFF-knappen. Displayen tänds och enheten börjar arbeta i AUTO-läge. I displayen visas symbolen  (för AUTO-läge) och aktuell luftfuktighet. 10 sekunder senare visar displayen aktuell temperatur och växlar sedan till visning av luftfuktighet. Visning av aktuell temperatur och luftfuktighet växlar en gång i minuten.

- Luftfuktaren avgör luftfuktigheten baserat på aktuell temperatur enligt nedan.

Obs: När den inställda luftfuktigheten har uppnåtts stannar inte luftfuktaren, utan fortsätter att arbeta på låg hastighet. Om auto-läget används under längre perioder kan luftfuktigheten bli alltför hög. För att förhindra detta rekommenderar vi att du använder funktionen för konstant luftfuktighet eller timern.

Luft- temperatur, °C	≤19	20	21	22	23	24	25	26	27	28	29	30	31	32	33	34	35	36	≥37
Luftfuktighet (%)	65	60	58	57	55	53	50	48	45	43	40	38	36	35	34	32	31	30	25

Konstant luftfuktighet:

Tryck på HUMID-knappen för att välja luftfuktighet från 30% RH till 75%. För varje tryck på knappen ökar värdet med 5 % RH varje gång. När den når 75 % och du trycker igen, så visas "—" i displayen och luftfuktaren återgår till AUTO-läge. När önskad luftfuktighet har ställts in behåller luftfuktaren detta i minnet vilket bekräftas genom att värdet blinkar i 3 sekunder. När displayen växlar till att visa aktuell luftfuktighet betyder det att inställningen är klar. I displayen blinkar "%".

- När luftfuktigheten är inställd till 1% RH~9% RH högre än den aktuella luftfuktigheten, kommer den lägsta (första) fuktutsläppshastigheten att användas.
- När luftfuktigheten är inställd till 10% RH~15% RH högre än den aktuella luftfuktigheten, kommer den mellersta (tredje) fuktutsläppshastigheten att användas.
- När luftfuktigheten är inställd till 15% RH högre än den aktuella luftfuktigheten,

kommer den högsta (femte) fuktutsläppshastigheten att användas.

- När den aktuella luftfuktigheten är högre än den inställda luftfuktigheten växlar luftfuktaren till viloläge. När den aktuella luftfuktigheten är 3% RH lägre än inställd luftfuktighet kommer luftfuktaren att göra en omarbetning i tidigare driftläge tills vattenbrist uppstår.
- Fuktutsläppshastigheten kan justeras med hjälp av en konstant luftfuktighetsfunktion.

SE



Nattläge:

- Håll HUMID-knappen intryckt i 2 sekunder för att stänga av indikatorlampan och displayen för vattenbehållaren. Endast den röda ON/OFF-knappen visas.
- Tryck på valfri knapp för att aktivera belysningen och displayen.

Timer:

- Det finns 12 timerinställningar: 1–12. Tryck på TIMER-knappen för att visa timerinställningen från 1–12 i följd. Till exempel "1H".
- När du har hittat önskad tidsinställning, tryck inte på något på 3 sekunder. Tiden slutar blinka och timern är inställd. Timern visar återstående drifttid varje minut.
- Tryck på TIMER-knappen i 2 sekunder för att avbryta driften.

Heat/Ions:

- Tryck en gång på heat/ions-knappen  för att starta uppvärmningsfunktionen. I displayen visas symbolen  (för uppvärmning). Varm ånga kommer att strömma efter 10–15 minuter.
- Tryck en gång till på knappen för att starta plasmafunktionen. I displayen visas symbolen  (för plasma).
- Tryck en gång till på knappen för att stänga av uppvärmningsfunktionen.
- Tryck en gång till på knappen för att stänga av plasmafunktionen.

Fuktutsläppshastighet:

- Tryck på fältet  för att växla till manuellt läge.
- För reglaget från MIN till MAX för att välja önskad fuktutsläppshastighet. Drar du reglaget från vänster till höger ökar hastigheten, drar du reglaget från MAX till MIN sänker du hastigheten. I displayen visas vald hastighet från 1–5.

Automatisk avstängning:

- Om det inte finns tillräckligt med vatten i vattenbehållaren för att luftfuktaren ska fungera avslutas driften automatiskt och luftfuktaren hamnar i standbyläge. I displayen visas symbolen  (för vattenbrist). Fyll på vattenbehållaren och tryck på ON/OFF-knappen för att starta luftfuktaren igen. Om det är för mycket vatten inuti basenheten visas EF i displayen och driften avslutas automatiskt. Häll ut en del av det överflödiga vattnet och sätt tillbaka vattenbehållaren i basenheten. Starta luftfuktaren igen så fungerar den som vanligt.

UNDERHÅLL

Om vattnet är hårt (det innehåller för mycket kalcium och magnesium) kan det bildas vita pulverrester och kraftiga kalkavlagringar på ytan av vattenbehållaren, PCB-värmaren, givaren och på insidan av vattentanken.

- Rengör givaren, vattenbehållaren och basenhetens insida var tredje dag.
- Byt vatten i vattenbehållaren var tredje dag.
- Innan du förvarar luftfuktaren ska du tömma ut allt kvarvarande vatten från tanken och behållaren samt rengöra och torka alla delar noggrant. Rengör luftfuktaren igen före nästa användning efter förvaring.

SE

RENGÖRING AV GIVAREN OCH VÄRMELEMENTET

- Rengör med rent vatten och tillsätt citronsyra om det finns avlagringar.
- Borsta av avlagringarna från ytan.
- Skölj givaren med rent vatten.

RENGÖRING AV VATTENTANKEN

- Ta bort vattentanken från luftfuktaren.
- Om det finns kalkavlagringar kan du använda citronsyra:
 - Applicera en liten mängd citronsyra direkt på de drabbade områdena.
 - Låt lösningen verka i 2–5 minuter.
 - Skrubba bort avlagringarna med en mjuk borste.
- Skölj vattenbehållaren med rent vatten.

RENGÖRING AV BASEN

- Rengör basen med rent vatten och en mjuk trasa.
- Använd citronsyra om det finns kalkavlagringar i den.

RENGÖRING AV KERAMISKT FILTER

- Rengör keramikfiltret efter ca 1 000 liters användning. Intervallen beror på vattenkvaliteten. Om det keramikfiltret är smutsig måste den rengöras oftare.
- Blanda en mild lösning av vatten och vinäger med 15 ml vinäger (1 matsked) och 600 ml vatten.
- Lägg keramikfiltret i lösningen i 1 timme och skölj sedan av det.
- Låt filtret torka i solen 4-6 timmar, eller låt det torka över natten på bänkskivan.

FELSÖKNING

SE

Problem	Möjliga orsaker	Åtgärder
Strömlampan är släckt fastän apparaten är påslagen.	Luftfuktaren är inte nätansluten.	Anslut luftfuktaren till ett eluttag.
	Strömsladden är skadad.	Avbryt omedelbart användningen och kontakta kundtjänst.
	Luftfuktaren är defekt eller fungerar inte korrekt.	Tryck på strömbrytaren för att sätta på apparaten.
Strömlampan lyser när apparaten är påslagen, men ingen ånga kommer ut.	Luftfuktaren är inte påslagen.	Tryck på strömbrytaren för att sätta på apparaten.
	Målfuktigheten har uppnåtts.	Öka målfuktigheten eller ändra läge.
Indikatorn för vattenbrist är tänd.	Inget vatten i behållaren.	Fyll på vattenbehållaren och vänta i minst en minut.
	Vattennivån är låg.	
	Nödvändig vattennivå har ännu inte nått förångningsdelen.	Vänta i minst 1 minut.
	Vattenbehållaren är inte korrekt placerad.	Kontrollera behållarens placering på basen.
	Luftfuktaren står inte på plan yta	Kontrollera luftfuktarens placering.
Luftfuktaren avger en ovanlig lukt	Luftfuktaren är ny.	Ta ut vattenbehållaren, öppna locket och låt den stå på en sval plats i 12 timmar.
	Vattnet är smutsigt eller har legat i för länge.	Rengör vattenbehållaren, fyll på med rent vatten.
	Kvarvarande lukt från aromolja på arombomullen.	Ta loss arombomullen, skölj den under rent vatten och låt den torka.
Luftfuktaren avger ett högt eller ovanligt ljud.	Resonans i vattenbehållaren vid får låg vattennivå.	Fyll vattenbehållaren med vatten.
	Luftfuktaren står på instabilt underlag.	Flytta luftfuktaren till en stabil och plan yta.
	Vattenbehållaren är felplacerad.	Stäng av luftfuktaren och dra ut kontakten. Placera sedan vattenbehållarens lock i linje med öppningen i den inre kammaren.
	Luftfuktaren fungerar inte korrekt.	Avbryt omedelbart användningen och kontakta kundtjänst.

Befukningskapaciteten är för låg.	Det finns en naturlig eller artificiell luftersättning i rummet som stör ökningen av % RH.	Kontrollera att dörrar och fönster är stängda. Kontrollera om det finns någon luftkonditionering i rummet.
	Luftintagsgallren och munstycket kan vara igensatta.	Ta bort alla föremål som blockerar gallren och munstycket.
	För mycket avlagringar inuti basenheten.	Rengör givaren.
	Den valda luftfuktigheten är för låg.	Öka ångutmatningshastigheten. Öka fuktighetsinställningen.
	Vattnet är för smutsigt eller har stått för länge i behållaren.	Rengör vattenbehållaren, fyll på med nytt, rent vatten.
Omgivningens temperatur är för hög.	Luftfuktaren arbetar i i KONTINUERLIGT DRIFTLÄGE.	Ändra läge.
	Målluftigheten är för hög.	Välj ett lägre %RH-mål.
	Rummet är inte välventilerat.	Öppna ett fönster för att säkerställa luftflödet för luftfuktaren eller flytta luftfuktaren till ett mer välventilerat rum.
	Överflödigt vatten har spillts ut när vattenbehållaren fylldes på eller sattes tillbaka i basenheten.	Torka bort överflödigt vatten från basenhetens ovansida och botten innan du sätter tillbaka vattenbehållaren.
Det finns kondens i rummet.	Rumstemperaturen är för låg.	Värm upp rummet.
Ångan slutar plötsligt att komma ut.	Förinställd TIMER-period har gått ut.	Sätt på luftfuktaren.
	Indikatorn för vattenbrist lyser.	Fyll på vattenbehållaren.
	Målfuktighetsnivån har uppnåtts.	Stäng av luftfuktaren eller välj en högre luftfuktighetsnivå.
Felaktig luftfuktighetsnivå visas.	Ytan i rummet överstiger luftfuktarens effektiva räckvidd.	Flytta luftfuktaren till ett rum med lämplig rumsstorlek.
	Fukt har samlats inuti fuktsensorn.	Stäng av luftfuktaren och låt fuktighetsgivaren lufttorka helt innan du använder luftfuktaren igen.
	Munstycket är riktat mot fuktsensorn.	Vrid munstycket så att det är riktat bort från fuktsensorn.
	Fuktsensorn är trasig.	Kontakta kundtjänst.

Kontrollpanelen fungerar inte.	Händerna är för våta när kontrollpanelen används.	Ha torra händer när du använder kontrollpanelen.
	Luftfuktaren fungerar inte.	Kontakta kundtjänst.
Vitt damm bildas runt luftfuktaren.	Vattnet som används har hög mineralhalt.	Använd destillerat vatten i luftfuktaren. Om destillerat vatten inte finns tillgängligt, använd renat eller filterat vatten.
	Luftfuktaren rengjordes inte ordentligt efter senaste användningen.	Rengör luftfuktaren.
Ånga kommer ut från basen.	Vattenbehållaren är inte korrekt placerad.	Stäng av luftfuktaren och dra ut kontakten. Placera sedan vattenbehållarens lock i linje med öppningen i den inre kammaren.
Ånga kommer ut runt munstycket.	Det finns öppningar mellan munstycket och vattenbehållaren.	Sätt tillbaka locket och kontrollera att munstycket sitter ordentligt fast i locket.
Funktionen för varm ånga alstrar ingen varm ånga.	Luftfuktaren är i uppvärmningsfasen.	Vänta några minuter tills fasen är slut.
	Ångan är för finfördelad för att värmen ska kännas.	Öka hastigheten.
	Rumstemperaturen är för låg och ångan kan svalna för snabbt.	Öka hastigheten och värm upp rummet.
I displayen visas felkoden EF.	För mycket vatten inuti basenheten.	Ta bort vattenbehållaren och avlägsna vattnet från basenheten. Kontrollera och avlägsna partiklar i vattenbehållarens vattenutlopp som orsakat läckage. Om läckaget har upphört, sätt tillbaka den i basenheten.
Displayen visar felkoden E0	Kretskorten för vattendetektorn och strömförsörjningen kopplas från.	Kontakta kundtjänst.
	Kretskortet för vattendetektorn är defekt.	Kontakta kundtjänst.

Displayen visar felkoden E1.

Fabriksinställning av vattendetektorns kretskort misslyckades.

Följ stegen nedan för att återställa: Återställningsprocessen måste slutföras inom 1 minut efter att luftfuktaren har anslutits (steg 2).

- Ta bort vattenbehållaren, töm ut vattnet i basenheten..

Anslut luftfuktaren till vägguttaget..

- Tryck 2 gånger på POWER-ikonen och håll sedan in POWER-ikonen i 2 sekunder. Displayen visar PL och sedan PA.

- Tryck på POWER-ikonen 1 gång.

- Koppla bort luftfuktaren.

Återställningen är klar.

- Ställ in luftfuktaren och koppla in den så att den kan användas.

Om återställningen inte löser E1-koden, kontakta kundtjänst.

Kretskortet för vattendetektorn är defekt.

Kontakta kundtjänst.

SE

Följande betraktas inte som felaktig drift:

- Om vattnet är mycket hårt (innehåller onormalt höga halter av mineraler) kan luftfuktaren producera vitt damm. Detta är inget fel. Lösningen är att rengöra filtret oftare eller använda mjukare vatten.
- Om du står väldigt nära luftfuktaren hörs ett gurglande vattenljud. Detta är normalt.
- Luftfuktaren arbetar mycket tyst, men är inte helt ljudlös. Ljudnivåer under 35 dB(A) anses vara normala.



SE

GARANTI

Wilfa ger en garanti på fem (5) år på denna produkt från och med inköpsdatum. Garantin täcker tillverkningsfel eller defekter som uppstår under garantiperioden. Ditt inköpskvitto fungerar som bevis gentemot återförsäljaren om du åberopar garanti.

Garantin gäller endast produkter som köps och används för privat bruk, för normala hushållsändamål. Garantin gäller inte om produkten används för kommersiella ändamål. Garantin gäller inte om produkten används felaktigt eller oaktsamt, om du underlåter att följa Wilfas anvisningar, om produkten har modifierats eller om reparation har utförts av en icke auktoriserad person/verkstad. Garantin omfattar vidare inte fel som uppstår till följd av normalt slitage, felaktig användning, bristande underhåll eller felaktig elektrisk spänning eller:

- Ej rengjord i enlighet med bruksanvisningen
- Överbelastning av produkten
- Delar som normalt slits
- Delar som du kan förvänta dig ska bytas ut regelbundet (t.ex. filter, batteri)

PRODUKTSPECIFIKATIONER

220 V~240 V~50/60 Hz

110W

4L

450ml/h

Efter anslutning till strömförsörjningen går apparaten in i standbyläge på mindre än 1 minut. Strömförbrukningen i standbyläge är 0,7 W.

Tiden för apparaten att gå in i nätverksanslutet standbyläge är mindre än 1 minut. Strömförbrukningen i nätverksanslutet standbyläge är 1,8 W.

SE

SUPPORT OCH RESERVDELAR

För support besök oss på **wilfa.com** och se vår kundservice-/support sida. Här hittar du svar på vanliga frågor, reservdelar, tips och tricks och all vår kontaktinformation.

ÅTERVINNINGSBARHET



Denna märkning anger att produkten inte får kastas med vanligt hushållsavfall inom EU. För att förhindra skador på miljö och människor ska produkten lämnas in och återvinnas i enlighet med gällande miljöbestämmelser. Den uttjänta produkten kan lämnas på angivna återvinningsanläggningar eller lämnas till din lokala återförsäljare. Där kan du lämna produkten för miljövänlig återvinning gratis.

DK

INDHOLD

58	VIGTIGE SIKKERHEDSANVISNINGER
63	PRODUKTOVERSIGT
64	FØR BRUG
65	BRUG
67	VEDLIGEHOEDELSSE
68	FEJLFINDING
72	GARANTI
73	PRODUKTSPECIFIKATIONER
73	SUPPORT OG RESERVEDELE
73	GENANVENDELIGHED

VIGTIGE SIKKERHEDSANVISNINGER

- Følg venligst alle sikkerhedsforanstaltninger herunder af hensyn til sikkerheden og for at reducere risikoen for personskade og stød.
- Denne luftfugter må benyttes af børn fra 8 år og personer med begrænsede fysiske, sensoriske eller mentale evner eller mangel på erfaring og viden, hvis de er under opsyn eller har fået vejledning i brug af luftfugteren på en sikker måde og forstår den risiko, der er forbundet hermed. Børn må ikke lege med luftfugteren. Rengøring og vedligeholdelse må ikke foretages af børn uden opsyn.
- Inden du tager denne luftfugter i brug, skal du sikre dig, at spændingen i din elforsyning skal være den samme, som angivet på luftfugterens mærkeplade.
- Placer altid luftfugteren på et hårdt, jævnt og vandret underlag. Undgå at udsætte den for direkte sollys, og placer den altid med afstand til vægge og varmekilder som ovne, radiatorer osv. **Advarsel:** Luftfugteren fungerer måske ikke korrekt, hvis den ikke placeres på et vandret underlag.
- Undgå at sætte stikket i eller tage det ud af luftfugteren med våde hænder.
- Hvis ledningen er beskadiget, skal den udskiftes af producenten, en fagmand eller en lignende

DK

kvalificeret person for at undgå farlige situationer.

- For at reducere risikoen for elektrisk stød må du ikke fjerne skruer. Luftfugteren indeholder ingen dele, der kan serviceres af brugeren. Overlad venligst vedligeholdelsesarbejde til kvalificeret personale.
- Fyld beholderen med rent, destilleret eller demineraliseret vand. Undgå at der kommer anden væske i vandbeholderen. Luftfugteren må ikke køre, hvis der ikke er vand i vandbeholderen.
- Undgå at ryste luftfugteren, da det kan medføre, at vand løber over og ind i luftfugterens kabinet.
- Rør aldrig ved vand eller komponenter, mens luftfugteren kører.
- Hvis der kommer en usædvanlig lugt under brug, som beskrevet i denne vejledning, bør du slukke for luftfugteren, tage stikket ud og få den undersøgt hos forhandleren.
- Hæld ikke varmt vand i beholderen, dvs. med en temperatur på over 40 °C.
- Nedsænk ikke luftfugter, ledning eller stik i vand eller andre væsker.
- Skrab aldrig omformeren med hårdt værktøj. Luftfugteren skal rengøres regelmæssigt. Se rengøringsvejledningen i denne vejledning for hjælp.
- Hvis du spilder væske i luftfugteren, kan det

DK

medføre alvorlige skader. Sluk straks for den på stikkontakten. Tag ledningen ud, og kontakt forhandleren.

- Tag stikket ud af luftfugteren, når den ikke er i brug og inden rengøring.
- Ledningen må ikke komme i berøring med varme flader, og undgå at den hænger ud over bordkanten.
- Brug aldrig luftfugteren i et rum, hvor der bruges spraydåser, eller hvor der håndteres ilt.
- Læg ikke tøj eller håndklæder ovenpå luftfugteren. Hvis dysen er blokeret, kan det medføre fejlfunktion.
- Når du flytter luftfugteren, skal du løfte den i kabinettet og ikke i vandbeholderen.
- Brug ikke luftfugteren, hvis luften i rummet allerede indeholder tilstrækkelig fugt.
- Den ideelle relative luftfugtighed i et behageligt indeklima ligger faktisk mellem 45 % og 65 %. Højere luftfugtighed viser sig i form af kondens på kolde overflader eller kolde vægge i rummet. Brug et hygrometer, som kan fås i de fleste specialbutikker og hypermarkeder, til at måle rummets luftfugtighed korrekt.
- Dette produkt er kun beregnet til indendørs, ikke-industrielt, ikke-kommercielt husholdningsbrug.

DK

- Mikroorganismer, der kan være til stede i vandet eller omgivelserne, hvor apparatet bliver brugt eller opbevaret, kan vokse i vandreservoiret og blive blæst ud i luften og medføre alvorlig sundhedsrisiko, hvis vandet ikke bliver fornyet, og vandbeholderen ikke rengøres grundigt hver 3. dag.
- Opbevar apparatet utilgængeligt for børn. Damp og kogende vand kan medføre forbrændinger.
- Efterlad aldrig vand i reservoiret, når apparatet ikke er i brug.

- Rengør vandbeholderen hver 3. dag. 

- Vær opmærksom på, at høje fugtighedsniveauer kan fremme væksten af biologiske organismer i miljøet.
- Området omkring luftfugteren må ikke blive fugtigt eller vådt. Hvis der opstår fugt, skal du skrue ned for luftfugteren. Hvis luftfugterens udledning ikke kan reduceres, kan du nøjes med at bruge luftfugteren periodisk. Undgå, at absorberende materialer som tæpper, gardiner, forhæng eller duge bliver våde.
- Tag stikket ud af apparatet, mens du fylder det og rengør det.

DK

- Tøm og rengør luftfugteren, inden den sættes væk. Rengør luftfugteren inden den tages i brug igen.

PLACERING

DK

- Placer produktet på et fast, jævnt underlag. Luftfugteren bør placeres på et jævnt, vandret underlag, der er stabilt.
- Placer ikke produktet i nærheden af eller tæt på eventuelle varmekilder. Luftfugteren bør placeres langt fra eventuelle varmekilder som komfurer eller brændeovne. Undgå at udsætte produktet for direkte sollys.
- Placer ikke produktet i nærheden af eller tæt på møbler eller elektriske apparater. Luftfugterens disudgang bør ikke rettes mod møbler eller elektroniske apparater for at undgå skader. Partikler i vand, fx kalk, kan følge med dampen og lægge sig på genstande i nærheden.
- Det anbefales, at den placeres på fx et bord 70 cm eller højere over gulvet. Dette for at sikre, at dampen kan opnå optimal spredning i hele rummet.
- Luftudtræk og temperaturændringer kan påvirke fordeling af dampen. For at undgå vandskade anbefales det at kontrollere for fugtige ophobninger på gulvet eller andre nærliggende overflader.

PRODUKTOVERSIGT

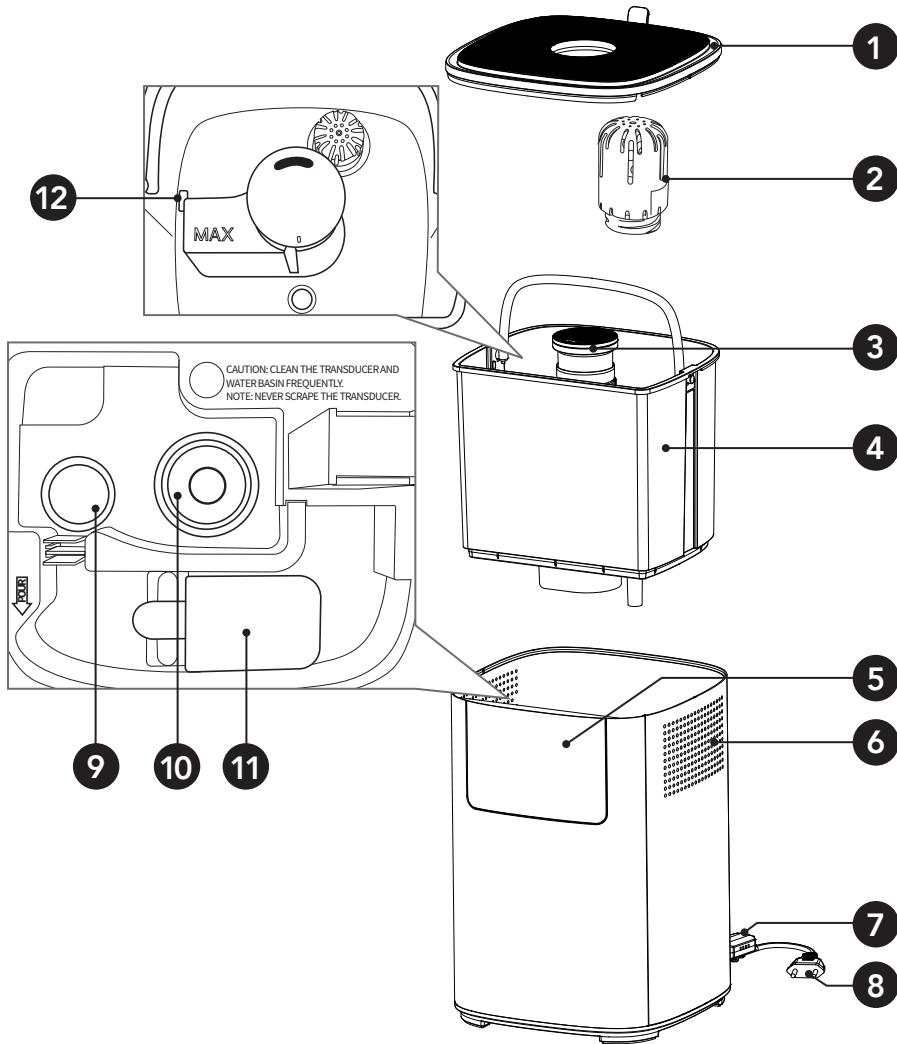

DK

- | | | | |
|----|--------------|-----|------------------|
| 1. | Topdæksel | 7. | Sensor |
| 2. | Håndtag | 8. | Elledning |
| 3. | Dyse | 9. | PCB-varmeelement |
| 4. | Vandbeholder | 10. | Transducer |
| 5. | Kontrolpanel | 11. | Flyder |
| 6. | Kabinet | 12. | Vandsensor |

OVERSIGT – DISPLAY



ION – Ion-funktionen er aktiv. Hjælper med at reducere bakterier og partikler i luften.



AUTO – Automatisk tilstand er aktiv.



OPVARMNING – Opvarmningsfunktionen er aktiveret. Forbedrer tågeudledningen og fordelingen.



HASTIGHEDSNIVEAUER - Viser den aktuelle hastighedsindstilling.



VANDMANGEL - Lyser, når vandbeholderen er tom. Fyld beholderen op.



TEMPERATUR/LUFTFUGTHED – Viser aktuel rumtemperatur og luftfugtighed.



WIFI - Angiver forbindelse til wifi



TIMER – Viser resterende tid, når timeren er indstillet.

DK

OVERSIGT – KONTROLPANEL



ON/OFF



HUMID[*]



TIMER



HEAT/IONS



FØR BRUG

- Lad luftfugteren stå i et rum i 30 minutter, inden du tænder for den.
- Det anbefales at bruge luftfugteren, når temperaturen er under 20 °C, og den relative fugtighed er lavere end 80 % RH.
- Brug rent vand, der ikke er over 40 °C.
- Kontroller vandbeholderen for at se, at det er rent.
- Placer luftfugteren på et jævnt underlag.

KERAMISK FILTER

- Det keramiske filter kan blødgøre hårdt vand og fjerne mærkelig lugt i vandet.

AROMABOKS

1. Tryk aromaboksen ud af basen.
 2. Brug vandopløselig aromaolie, og dryp det på svampen.
 3. Læg aromaboksen tilbage i luftfugteren, aromafunktionen vil være aktiveret, så længe luftfugteren kører.
 4. Hvis du vil stoppe aromafunktionen eller sætte luftfugteren væk, skal du rengøre svampen i aromaboksen.
- Dryp kun aromaolie på aromasvampen. Undgå at hælde andre væsker end rent vand i vandbeholderen.

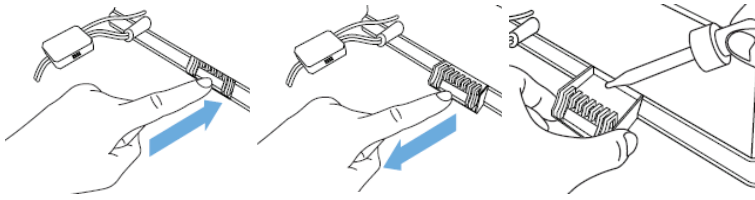

BRUG

- Tag topdækslet af, fyld vand i vandbeholderen, og sæt topdækslet på igen. Du kan også tage vandbeholderen ud, og fylde vand direkte i beholderen, og sætte vandbeholderen tilbage i kabinettet.
- Kontroller, at den indgående spænding svarer til netspændingen, og sæt stikket i stikkontakten. Displayet lyser, og bipper én gang. 1 sekund senere slukker displayet, og "on/off"-knappen lyser rødt. Det betyder at luftfugteren står på standby.

DK

Auto-tilstand

Tryk på "on/off, displayet lyser, og den begynder at køre i AUTO-funktion. Displayet viser autosymbolet  og aktuel luftfugtighed. 10 sekunder senere viser displayet aktuel temperatur og skifter derefter til luftfugtighed. Visning af aktuel temperatur og luftfugtighed skifter en gang i minuttet.

- Luftfugteren vil vælge luftfugtighed baseret på aktuel temperatur som vist herunder.

Bemærk: Når den indstillede luftfugtighed er nået, stopper luftfugteren ikke, men fortsætter med at køre ved lav hastighed. Hvis auto-tilstanden bruges i længere perioder, kan luftfugtigheden blive for høj. For at undgå dette anbefaler vi at bruge funktionen til konstant luftfugtighed eller timeren.

Luftens temperatur, °C	≤19	20	21	22	23	24	25	26	27	28	29	30	31	32	33	34	35	36	≥37
------------------------	-----	----	----	----	----	----	----	----	----	----	----	----	----	----	----	----	----	----	-----

Luftfugtighed (%)	65	60	58	57	55	53	50	48	45	43	40	38	36	35	34	32	31	30	25
-------------------	----	----	----	----	----	----	----	----	----	----	----	----	----	----	----	----	----	----	----

Konstant luftfugtighed

- tryk på HUMIDITY-knappen og vælg luftfugtighed fra 30 % RH til 75 %. Tryk på knappen en gang for at øge luftfugtigheden med 5 % RH hver gang. Når den når til 75 %, kan du trykke igen, og displayet viser "—", og luftfugteren vender tilbage til AUTO-funktion. Efter indstilling af ønsket luftfugtighed, husker luftfugteren den og bekræfter den ved at blinke i 3 sekunder. Når displayet skifter til at vise aktuel luftfugtighed, betyder det, at indstillingen er færdig, "%" blinker på displayet.
 - Når indstillingen af luftfugtighed er 1 % RH~9 % RH højere end den nuværende luftfugtighed, vil hastigheden for dampudledning køre på laveste (første) hastighed.
 - Når indstillingen af luftfugtighed er 10 % RH~15 % RH højere end den nuværende luftfugtighed, vil hastigheden for dampudledning køre på midterste (tredje) hastighed.

- Når indstillingen af luftfugtighed er 15 % RH højere end den nuværende luftfugtighed, vil hastigheden for dampudledning køre på højeste (femte) hastighed.
- Når den aktuelle luftfugtighed er højere end den indstillede luftfugtighed, går luftfugteren i dvale.
- Når den aktuelle luftfugtighed er 3 % RH lavere end den indstillede luftfugtighed, starter luftfugteren op igen i den tidligere arbejdsindstilling, indtil den mangler vand.
- Hastigheden for dampudledning kan justeres under konstant luftfugtighedsfunktion.

DK



Natfunktion:

- Hold luftfugtighedsknappen nede i 2 sekunder for at lukke for vandbeholderens indikatorlys og display. Kun den røde On/off-knap lyser.
- Tryk på en vilkårlig knap for at tænde for lys og display.

Timer:

- Der er 12 timerindstillinger: 1-12. Tryk på TIMER-knappen, displayet viser timerindstilling fra 1-12 i sekvens. Eksempel "1H".
- Når du har valgt den ønskede timerindstilling, skal du vente 3 sekunder, timeren stopper med at blinke og er indstillet. Timeren viser resterende betjeningstid hvert minut.
- Tryk på timer-knappen i 2 sekunder for at annullere betjeningen.

Varme/Ioner:

- Tryk på HEAT/IONS en gang for at starte opvarmningsfunktionen. Displayet viser varmesymbolet . Der kommer varm damp ud efter 10-15 minutter.
- Tryk på knappen igen for at starte plasmafunktionen. Plasmasymbolet  vises i displayet.
- Tryk på knappen igen for at slukke for varmfunktionen.
- Tryk på knappen endnu en gang for at slukke for plasmafunktionen.

Hastighed for dampudledning:

- Tryk på bjælken  for at vælge manuel indstilling.
- Skub den fra MIN til MAX for at vælge den ønskede hastighed for dampudledning. Skub fra venstre mod højre øger hastigheden, skub fra MAX til MIN reducerer hastigheden. Displayet viser den valgte hastighed fra 1-5 .

Automatisk slukfunktion:

- Hvis der ikke er tilstrækkeligt vand i vandbeholderen til, at luftfugteren kan køre, vil luftfugteren automatisk stoppe og gå på standby. Symbol for vandmangel  vises i displayet. Fyld vandbeholderen og tryk på on/off for at tænde for luftfugteren igen. Hvis der er for meget vand i vandbeholderen, viser displayet EF, og den vil automatisk stoppe. Hæld noget af det overskydende vand ud, og sæt vandbeholderen tilbage i kabinettet igen, tænd, og luftfugteren kører som normalt.

VEDLIGEHOJDELSE

Hvis vandet er hårdt, betyder det, at vandet indeholder for meget kalk og magnesium, kan det medføre et problem med "hvidt pulver" og efterlade kalk på overfladen af vandbeholder, omformer og den indvendige overflade af vandbeholderen. Kalk på omformerens overflade får luftfugteren til at fungere forkert.

- Rengør omformer og vandbeholderen hver 3. dag.
- Skift vandet i vandbeholderen hver 3. dag.
- Tøm og rengør luftfugteren, inden den sættes væk. Rengør luftfugteren inden den tages i brug igen. Brug koldt, kogt vand eller destilleret vand.

SÅDAN RENGØR DU OMFORMEREN OG VARMEELEMENTET

- Rengør den med rent vand eller citronsyre, hvis der er kalk i den.
- Børst kalk af overfladen.
- Skyl omformeren med rent vand.

DK

SÅDAN RENGØR DU VANDBEHOLDEREN

- Rengør vandbeholderen med en blød klud, eller brug citronsyre, hvis der er kalkaflejninger i den.
- Hvis kalk dækker sikkerhedsknappen, kan du dryppe citronsyre på den og lade det sidde i 2-5 minutter på kalken og rengøre den med en børste.
- Skyl vandbeholder med rent vand.

SÅDAN RENGØR DU VANDBASSINET

- Rengør vandbeholderen med rent vand og en blød klud.
- Brug citronsyre, hvis der er kalk i det.

SÅDAN RENGØR DU DET KERAMISKE FILTER

- Rengør det keramiske filter efter brug af 1000 liter vand. Afhængigt af vandkvaliteten. Hvis det keramiske filter er snavset, skal det rengøres oftere.
- Lav en mild opløsning af vand og eddike med 15 ml eddike (1 spsk) og 600 ml vand.
- Læg det keramiske filter i opløsningen i 1 time, og skyl det.
- Læg filteret i solen i 4-6 timer for at tørre, eller lad det tørre natten over på bordpladen.

FEJLFINDING

Problem	Mulige årsager	Løsninger
Power-lampen er slukket, når luftfugteren er tændt.	Stikket er ikke sat i.	Sæt stikket til luftfugteren i en stikkontakt.
	Ledningen er beskadiget.	Stop brugen straks, og kontakt kundeservice.
	Luftfugteren er defekt eller har en fejlfunktion.	Tryk på powerknappen for at tænde for den.
Power-lampen er tændt, men der kommer ikke nogen damp ud.	Der er ikke tændt for luftfugteren.	Tryk på powerknappen for at tænde for den.
	Den valgte luftfugtighed er nået.	Øg den valgte luftfugtighed, eller skift indstilling.
Indikatoren for vandmangel lyser.	Ingen vand i beholderen.	Fyld beholderen op, og vent i mindst 1 minut.
	Vandstanden er lav.	Vent i mindst 1 minut.
	Det nødvendige vandniveau er endnu ikke nået til fordampningsrummet.	Vent i mindst 1 minut.
	Vandbeholderen er ikke placeret korrekt.	Kontroller, at vandbeholderen er placeret rigtigt på kabinettet.
Luftfugteren afgiver en usædvanlig lugt.	Luftfugteren er ny.	Tag vandbeholderen ud, åbn dækslet, lad den stå 12 timer et køligt sted.
	Vandet er snavset eller har stået for længe.	Rengør vandbeholder, og fyld med rent vand.
	Restlugt fra aromaolie på aromasvamp.	Fjern aromasvamp, skyl den under rent vand, og lad den tørre.
Luftfugter afgiver en høj eller usædvanlig lyd.	Resonans i vandbeholderen, når vandstanden er for lav.	Fyld vand i vandbeholderen.
	Luftfugteren står på et ustabil underlag.	Flyt luftfugteren til et stabilt, jævnt underlag.
	Vandbeholderen er placeret forkert.	Sluk for luftfugteren, og tag stikket ud, juster derefter vandbeholderens dæksel med åbningen i det indvendige rum.
	Fejlfunktion i luftfugter.	Stop brugen straks, og kontakt kundeservice.

DK

Kapaciteten for luftfugtighed er for lav.	Der er en naturlig eller kunstig luftudskiftning i rummet, der forstyrrer stigningen i % RH.	Kontroller, om døre og vinduer er lukket. Kontroller, om der ikke er et airconditionanlæg, der kører i rummet.
	Luftindtagets gitter og dyser kan være blokeret.	Fjern blokeringer i gitter og dyse.
	For meget kalk i vandbeholder.	Rengør omformer.
	Den valgte luftfugtighed er for lav.	Skrup for tågens udledningshastighed. Skrup for valgt luftfugtighed.
	Vandet er for snavset, eller vandet har stået for længe i beholderen.	Rengør vandbeholder, skift til frisk, rent vand.
Luftfugtigheden i omgivelserne er for høj.	Luftfugteren kører i LØBENDE INDSTILLING.	Skift indstilling.
	Den valgte luftfugtighed er for høj.	Vælg et lavere % RH mål.
	Rummet er ikke godt ventileret.	Åbn et vindue for at sikre god luftstrøm til luftfugteren, eller flyt luftfugteren til et bedre ventileret rum.
	Der er spildt overskydende vand, ved fyldning af vandbeholderen, eller da den blev sat ind i kabinettet.	Tør overskydende vand af top og bund af kabinettet, inden du sætter vandbeholderen i.
Der er kondens i rummet.	Rumtemperaturen er for lav.	Varm rummet op.
Dampen stopper pludselig med at komme ud.	Programmeret timerperiode er udløbet.	Tænd for luftfugteren.
	Indikatoren for vandmangel lyser.	Fyld vandbeholderen.
	Det valgte luftfugtighedsniveau er nået.	Sluk for luftfugteren, eller vælg et højere luftfugtighedsniveau.

DK

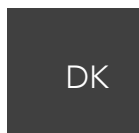

Forkert luftfugtighedsniveau vises.	Rummet er større end luftfugterens effektive arbejdsområde.	Flyt luftfugteren til et rum med en mere passende størrelse.
	Der opbygges fugt i luftfugtighedssensoren.	Sluk for luftfugteren, og lad luftfugtighedssensoren tørre helt, inden du genstarter luftfugteren.
	Dysen peger i retning af luftfugtighedssensoren.	Vend dysen, så den vender væk fra luftfugtighedssensoren.
	Luftfugtighedssensoren er i stykker eller defekt.	Kontakt kundeservice.
Kontrolpanel virker ikke.	For våde hænder ved betjening af kontrolpanel.	Brug tørre hænder, når du betjener kontrolpanelet.
	Luftfugter har fejlfunktion.	Kontakt kundeservice.
Der dannes hvidt støv rundt om luftfugteren.	Det anvendte vand, har et højt indhold af mineraler.	Brug destilleret vand i luftfugteren. Hvis du ikke har destilleret vand, kan du bruge demineraliseret eller filteret vand.
	Luftfugteren er ikke rengjort korrekt efter brug.	Rengør luftfugteren.
Der kommer damp ud fra kabinettet.	Vandbeholderen er ikke placeret korrekt.	Sluk for luftfugteren, og tag stikket ud, juster derefter vanebeholderens dæksel med åbningen i det indvendige rum.
Der kommer damp ud fra omkring dysen.	Der er en åbning mellem dysen og vandbeholderen.	Sæt dækslet på igen, og kontroller at dysen sidder rigtigt i dækslet.
Funktionen varm damp producerer ikke varm damp.	Luftfugteren er i opvarmningsfasen.	Vent et par minutter, til denne fase er slut.
	Dampen er for fin til at føle varmen.	Skrø op for hastigheden.
	Rumtemperaturen er for lav, og dampen køles for hurtigt ned.	Skrø op for hastigheden, og varm rummet op.
Displayet viser fejlkode EF.	For meget vand i vandbeholder.	Tag vandbeholderen ud, og tøm vand fra kabinettet. Kontroller og rengør partikler i vandudledningen på vandbeholderen, der har ført til lækage. Hvis der ikke er nogen lækage, kan den sættes tilbage i kabinettet.

Displayet viser fejlkode E0.	Vandalarmens PCB og strøm-PCB bliver afbrudt.	Kontakt kundeservice.
	Vandalarmens PCB er defekt.	Kontakt kundeservice.
Displayet viser fejlkode E1.	Fabriksindstilling for vandalarmens PCB mislykkedes	<p>Følg trinnene for at nulstille: Nulstillingen skal gennemføres inden for 1 minut, efter at luftfugteren er tilsluttet (trin 2).</p> <ul style="list-style-type: none"> • Fjern vandbeholderen, tøm vand ud af basen. • Tilslut luftfugteren. • Tryk på TÆND/SLUK-IKONET 2 gange, og TRYK OG HOLD TÆND/SLUK-IKONET NEDE i 2 sekunder. Displayet viser PL og derefter PA. • Tryk på TÆND/SLUK-IKONET 1 gang. • Afbryd luftfugteren. Nulstilling er afsluttet. • Indstil luftfugteren, og tilslut den for at bruge luftfugteren. <p>Hvis RESET ikke løser E1-koden, skal du kontakte kundeservice.</p>
	Vandalarmens PCB er defekt.	Kontakt kundeservice.

DK

Følgende betragtes ikke som fejlbetjening:

- Hvis vandet er meget hårdt (indeholder store mængder mineraler) kan luftfugteren afgive hvidt støv. Det er ikke en fejlfunktion. Løsningen kan være at rengøre filteret oftere eller bruge blødere vand.
- Hvis du står meget tæt på luftfugteren, kan du høre en gurglende lyd fra vandet. Det er normalt.
- Luftfugteren arbejder meget lydsvagt, men den er ikke helt lydløs. Lydniveauer under 35dB(A) betragtes som normale.



DK

GARANTI

Wilfa yder 5 års garanti på dette produkt fra købsdatoen. Garantien dækker produktionsfejl eller mangler, der opstår i garantiperioden. Din kvittering fungerer som dokumentation over for forhandleren, hvis du ønsker at benytte din garanti.

Garantien gælder kun for produkter, der er købt til og bruges i private husstande. Garantien gælder ikke, hvis produktet bruges kommercielt. Garantien gælder ikke, hvis produktet er misbrugt, forsømt, vejledningen fra Wilfa ikke er fulgt, produktet er ændret, eller der er foretaget uautoriseret reparation. Garantien gælder heller ikke for normalt slid på produktet, misbrug, manglende vedligeholdelse, brug af forkert spænding eller:

- Ikke afkalket i henhold til brugervejledningen
- Overbelastning af produktet
- Dele, der normalt bliver slidt
- Dele, der kan forventes udskiftet regelmæssigt (f.eks. filter, batteri osv.)

PRODUKTSPECIFIKATIONER

220 V~240 V~50/60 Hz

110W

4L

450ml/h

Efter tilslutning til strømforsyningen går apparatet i standbytilstand på mindre end 1 minut. Strømforbruget i standbytilstand er 0,7 W.

Apparatet bruger mindre end 1 minut på at gå i netværksstandbytilstand. Strømforbruget i netværksstandbytilstand er 1,8 W.

SUPPORT OG RESERVEDELE

Hvis du har brug for support, kan du finde vores kundeservice/supportside på **Wilfa.com**. Her finder du ofte stillede spørgsmål, reservedele, tips og tricks og alle vores kontaktoplysninger.

DK

GENANVENDELIGHED



Denne mærkat angiver, at produktet ikke må bortskaffes sammen med andet husholdningsaffald nogen steder i EU. For at undgå potentiel skade på miljøet eller menneskers sundhed pga.

ukontrolleret bortskaffelse af affald, skal produktet genanvendes ansvarligt for at fremme bæredygtig genanvendelse af materielle ressourcer. Brug retur- og indsamlingssystemerne til genanvendelse af den brugte enhed, eller kontakt den forhandler, hvor du købte produktet. De kan tage dette produkt til en miljøvenlig genanvendelse uden beregning.

FI

SISÄLTÖ

76	TURVALLISUUSOHJEET
82	TUOTTEEN KUVAUS
83	ENNEN KÄYTTÖÄ
84	KÄYTTÖ
86	KUNNOSSAPITO
87	VIANMÄÄRITYS
92	TAKUU
93	TUOTETIEDOT
93	TUKI JA VARAOSAT
93	KIERRÄTYS

TURVALLISUUSOHJEET

- Noudata kaikkia alla lueteltuja turvallisuusohjeita henkilövahinkojen ja sähköiskuvaaran pienentämiseksi.
- Kahdeksan vuotta täyttäneet lapset sekä fyysisesti, henkisesti, aisteiltaan tai tietämykseltään rajoittuneet tai kokemattomat henkilöt voivat käyttää tätä ilmankostutinta, jos heitä valvotaan tai jos heitä on neuvottu käyttämään ilmankostutinta turvallisesti ja he ymmärtävät sen käyttämiseen liittyvät vaarat. Lapset eivät saa leikkiä laitteella. Lapset eivät saa puhdistaa tai huoltaa laitetta ilman valvontaa.
- Varmista, että virtalähteen jännite vastaa tyyppikilvessä ilmoitettua jännitettä.
- Aseta ilmankostutin aina kovalle ja tasaiselle alustalle ja ainakin metrin etäisyydelle lattiasta. Ultraäänitekniikalla tuotettu höyry nousee ylöspäin, mutta myös laskeutuu alaspäin, josta johtuen laitteen ympärille saattaa muodostua kosteutta. On suositeltavaa valvoa laitteen tuottaman kosteuden vaikutusta sen läheisyydessä oleviin kalusteisiin ja varmistaa, että kosteus ei vaikuta niihin negatiivisesti. Vältä suoraa auringonvaloa ja pidä se aina poissa seinien ja lämmönlähteiden (esim. liedet, lämpöpatterit) jne. lähetyviltä. **Varoitus:** Ilmankostutin ei välttämättä toimi oikein, jos sitä ei aseteta tasaiselle alustalle.

- Älä kytke tai irrota ilmankostuttimen pistoketta märin käsin.
- Jos virtajohto on vahingoittunut, se on vaaran välttämiseksi vaihdattava valmistajalla, valmistajan valtuuttamassa huoltokorjaamossa tai valtuutetulla ammattilaisella.
- Sähköiskuvaaran välttämiseksi ruuveja ei saa irrottaa. Ilmankostuttimessa ei ole käyttäjän huollettavia osia. Jätä kaikki huoltotyöt pätevän henkilöstön vastuulle.
- Täytä säiliö puhtaalla, tislatulla tai demineralisoidulla vedellä. Älä päästä mitään muuta nestettä vesisäiliöön tai vesiasiaan. Älä käytä ilmankostutinta, jos säiliössä tai vesiasiaassa ei ole vettä.
- Älä ravista ilmankostutinta, muutoin vesi voi roiskua ilmankostuttimen jalustaan.
- Älä koskaan koske veteen tai komponentteihin ilmankostuttimen ollessa toiminnassa.
- Jos tässä käyttöohjeessa kuvatun käytön aikana esiintyy epätavallista hajua, kytke ilmankostutin pois päältä, irrota se virtalähteestä ja tarkistuta se jälleenmyyjällä.
- Älä kaada säiliöön kuumaa vettä, esim. yli 40 °C vettä.

- Älä upota ilmankostutinta, virtajohtoa tai pistoketta veteen tai muihin nesteisiin.
 - Älä koskaan naarmuta anturia kovalla työkalulla. Ilmankostutin on puhdistettava säännöllisesti. Katso lisätietoja tämän oppaan puhdistusohjeista.
 - Jos ilmankostuttimeen roiskuu nestettä, seurauksena voivat olla vakavat vauriot. Katkaise virta heti pois päältä. Irrota pistoke pistorasiasta ja ota yhteys jälleenmyyjään.
- FI
- Irrota ilmankostutin virtalähteestä, kun sitä ei käytetä ja ennen puhdistusta.
 - Varmista, ettei virtajohto kosketa kuumia pintoja tai roiku pöydän reunan yli.
 - Älä koskaan käytä tätä ilmankostutinta tilassa, jossa käytetään aerosolituotteita (suihkeita) tai jossa annetaan happea.
 - Älä laita mitään vaatteita tai pyyhkeitä ilmankostuttimen päälle. Jos suutin on tukossa, ilmankostuttimessa voi olla toimintahäiriö.
 - Kun siirrät ilmankostutinta, nosta se jalustasta, älä vesisäiliöstä.
 - Älä käytä ilmankostutinta, jos huoneilma on jo riittävän kostea.
 - Ihanteellinen suhteellinen kosteustaso on

45–65 %. Liiallinen kosteus tiivistyy kylmiin pintoihin tai kylmiin seiniin huoneessa. Jotta huoneen kosteus voidaan mitata oikein, käytä kosteusmittaria, joka on saatavilla useimmista erikoisliikkeistä ja hypermarketeista.

- Tämä laite on tarkoitettu ainoastaan kotikäyttöön sisätiloissa. Sitä ei ole tarkoitettu teolliseen tai kaupalliseen käyttöön.
- Vesisäiliöön voi muodostua mikro-organismeja, joita voi olla laitteen käyttö- tai säilytysympäristön vedessä tai ympäristössä ja ne voivat levitä ilman mukana aiheuttaen vakavia terveysvaaroja, jos vettä ei vaihdeta ja säiliötä puhdisteta kunnolla kolmen päivän välein.
- Pidä laite poissa lasten ulottuvilta. Höyry ja kiehuva vesi voivat aiheuttaa palovammoja.
- Älä koskaan jätä vettä säiliöön, kun laite ei ole käytössä.
- **Vaihda käytössä oleva vesi vähintään kolmen päivän välein.**



- Huomaa, että suuri ilmankosteus voi edistää biologisten organismien kasvua käyttöympäristössä.

- Älä anna ilmankostuttimen ympärillä olevan alueen kostua tai kastua. Jos liikaa kosteutta esiintyy, pienennä ilmankostuttimen tehoa. Jos kostuttimen lähtötehoa ei voi pienentää, käytä kostutinta jaksottaisesti. Älä päästä mattojen, verhojen, liinojen tai pöytäliinojen kaltaisia imukykyisiä materiaaleja kostumaan.
- Irrota laite pistorasiasta täytön ja puhdistuksen ajaksi.
- Tyhjennä ja puhdista ilmankostutin ennen varastointia. Puhdista ilmankostutin ennen seuraavaa käyttökertaa.
- Varoitus: Vesisäiliöön voi muodostua mikro-organismeja, joita voi olla laitteen käyttö- tai säilytysympäristön vedessä tai ympäristössä, ja ne voivat levitä ilman mukana aiheuttaen vakavia terveysvaaroja, jos vettä ei vaihdeta ja säiliötä puhdisteta kunnolla vähintään kolmen päivän välein.
- Tyhjennä ja täytä säiliö vähintään joka kolmas päivä. Puhdista säiliö ennen uudelleentäyttämistä puhtaalla hanavedellä tai puhdistusaineilla, jos valmistaja niin vaatii. Poista mahdolliset kalkkikertymät tai kalvot säiliön sivuilta tai sisäpinnoilta ja pyyhi kaikki pinnat kuiviksi.

SIJOITUSPAIKKA

- Sijoita laite tasaiselle ja vakaalle alustalle. Ilmankostutinin tulee asettaa tasaiselle ja vakaalle alustalle.
- Älä sijoita laitetta lähelle lämmönlähteitä. Ilmankostutinin tulee pitää kaukana lämmönlähteistä, esimerkiksi liedestä tai takasta. Älä altista laitetta suoralle aurin-
gonpaisteelle.
- Älä sijoita laitetta muiden sähkölaitteiden tai huonekalujen lähelle. Ilmankostuttimen höyryä ei saa suunnata kohti muita sähkölaitteita tai huonekaluja, ettei kosteus vahingoita niitä. Höyry voi sisältää vedessä olevia hiukkasia, kuten kalkkia, jotka voivat jäädä kiinni lähellä oleviin esineisiin.
- Laitteen sijoittamista suositellaan esim. pöydälle vähintään 70 cm korkeudelle lattiasta. Tällöin höyry pääsee leviämään optimaalisesti koko huoneeseen.
- Ilmavirta ja lämpötilan vaihtelut voivat vaikuttaa ilmankostuttajan tuottaman kosteuden leviämiseen huoneilmassa. Välttääksesi kosteusvahinkoja on erittäin tärkeätä säännöllisin väliajoin tarkistaa ilmankostuttajan ympäriltä ja lähipinnoilta, että niihin ei ole päässyt muodostumaan liikaa kosteutta.

TUOTTEEN KUVAUS

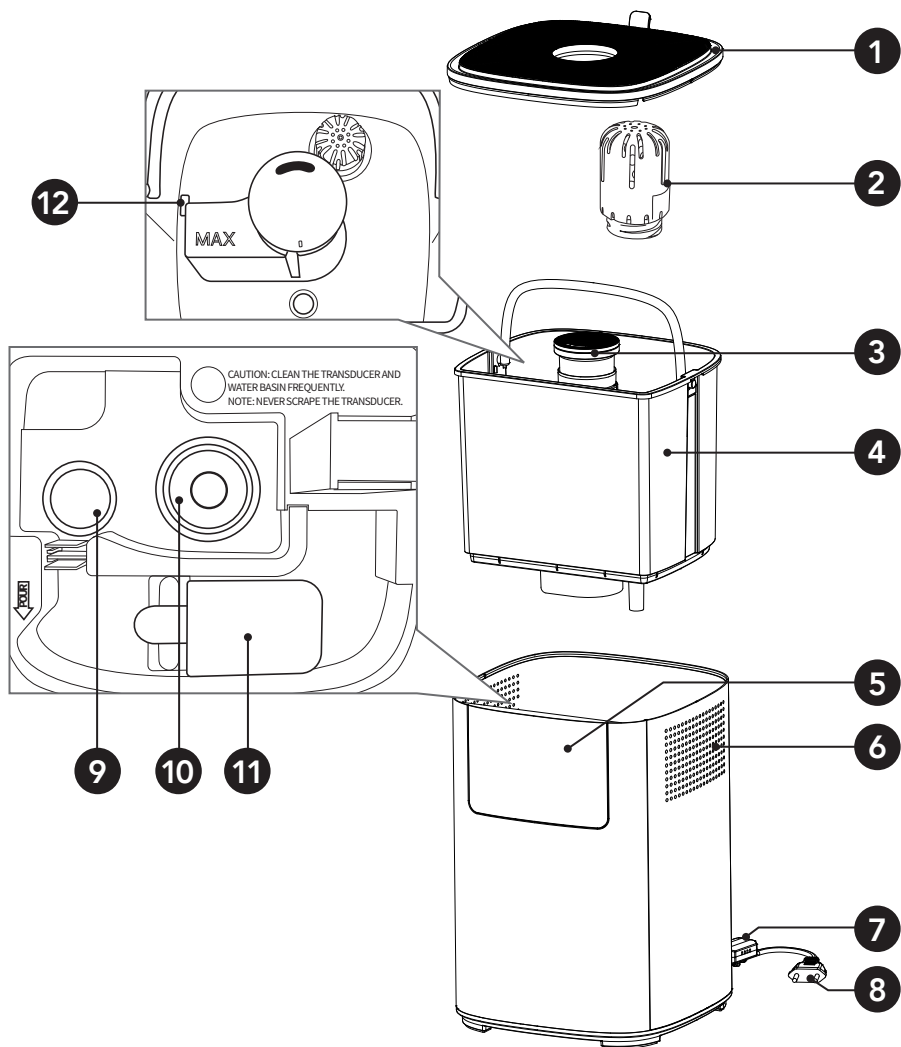

- | | | | |
|----|---------------|-----|-----------------|
| 1. | Kansi | 8. | Virtajohto |
| 2. | Kahva | 9. | Piirilevy |
| 3. | Suutin | 10. | Lämmitin Anturi |
| 4. | Vesisäiliö | 11. | Uimuri |
| 5. | Ohjauspaneeli | 12. | Vesianturi |
| 6. | Runko | | |
| 7. | Anturi | | |

YLEISKUVA – NÄYTTÖ



ION - Ionitoiminto on käytössä. Auttaa vähentämään bakteereja ja ilmassa leijuvia hiukkasia.



AUTO - Automaattitila on käytössä.



LÄMMITYS – Lämmitystoiminto on päällä. Parantaa sumun tuotantoa ja jakautumista.



NOPEUSTASOT - Näyttää nykyisen nopeusasetuksen.



VEDEN PUUTE - Syttyy, kun vesisäiliö on tyhjä. Täytä säiliö.



LÄMPÖTILA/KOSTEUS - Näyttää nykyisen huoneen lämpötilan ja kosteuden



WIFI - Ilmaisee yhteyden wifi-verkkoon



AJASTIN – Näyttää jäljellä olevan ajan, kun ajastin on asetettu.

YLEISKUVA – OHJAUSPANEELI



ON/OFF



HUMID[*]



TIMER



HEAT/IONS



FI

ENNEN KÄYTTÖÄ

- Aseta ilmankostutin huoneeseen 30 minuutiksi ennen sen käynnistämistä.
- Käytä kirkasta vettä, jonka lämpötila on korkeintaan 40 °C.
- Tarkista vesiasia ja varmista, että se on puhdas.
- Aseta ilmankostutin tasaiselle alustalle.

VESISUODATIN

- Keraamiset kuulat voivat pehmentää kovaa vettä.
- Keraaminen suodatin voi poistaa epätavallisia hajuja vedestä.

HAJUSTELOKERO

1. Paina hajustelokero jalustasta ulos.
 2. Käytä vesiliukoista tuoksuöljyä ja lisää sitä hajustetyynyyn.
 3. Aseta hajustelokero takaisin ilmankostuttimeen, jolloin hajustetoiminto jää päälle ilmankostuttimen ollessa käynnissä.
 4. Kun haluat pysäyttää hajustetoiminnon tai säilyttää ilmankostutinta, puhdista hajustelokeron hajustetyyny.
- Lisää tuoksuöljyä vain hajustetyynyyn. Älä päästä vesisäiliöön tai -astiaan mitään muuta nestettä kuin puhdasta vettä.

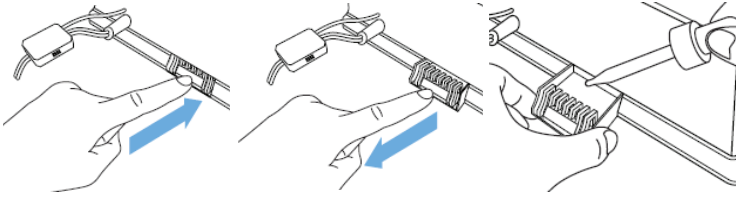

KÄYTTÖ

- Irrota kansi, lisää vettä vesisäiliöön ja laita kansi takaisin paikalleen. Voit myös poistaa vesisäiliön, täyttää sen suoraan vedellä ja asettaa sen takaisin runkoon.
- Tarkista, että nimellisjännite vastaa tulojännitettä, ja kytkte pistoke pistorasiaan.
- Näyttöön syttyy valo ja laitteesta kuuluu äänimerkki. Yhden sekunnin kuluttua näyttö sammuu ja virtapainike muuttuu punaiseksi ilmoittaen, että ilmankostutin on valmiustilassa.

FI

Automaattitila

Kosketa virtapainiketta, jolloin näyttöön syttyy valo ja laite alkaa toimia AUTO-tilassa. Näytössä näkyy automaattinen symboli  ja senhetkinen kosteus. 10 sekunnin kuluttua näytössä näkyy nykyinen lämpötila ja sen jälkeen kosteus. Nykyinen lämpötila ja ilmankosteus vaihtuvat näytössä minuutin välein.

- Ilmankostutin määrittää säädettävän kosteuden vallitsevan lämpötilan perusteella alla kuvatulla tavalla.

Huomautus: Kun asetettu kosteustaso on saavutettu, ilmankostutin ei pysähdy, vaan jatkaa toimintaansa alhaisella nopeudella. Jos automaattitilaa käytetään pitkään, kosteustaso voi nousta liian korkeaksi. Tämän estämiseksi suosittelemme käyttämään vakiokosteustoimintoa tai ajastinta.

Ilman lämpötila, °C	≤ 19	20	21	22	23	24	25	26	27	28	29	30	31	32	33	34	35	36	≥ 37
Kosteus (%)	65	60	58	57	55	53	50	48	45	43	40	38	36	35	34	32	31	30	25

Jatkuva kosteus

- kosketa KOSTEUS-painiketta ja voit valita ilmankosteuden väliltä 30–75 %. Säätoarvo kasvaa 5 % jokaisella painikkeen kosketuksella. Kun se saavuttaa 75 %, kosketa painiketta uudelleen ja näyttöön tulee näkyviin "—", jolloin ilmankostutin palaa AUTO-tilaan. Kun haluttu kosteus on asetettu, ilmankostutin tallentaa tiedot muistiin ja vahvistaa sen vilkkumalla 3 sekuntia. Kun näyttö siirtyy näyttämään senhetkistä kosteutta, asetus on tällöin valmis ja näytössä vilkkuu "%".
 - Kun kosteusasetus on 1~9 % nykyistä kosteutta korkeampi, höyryn tuottonopeus on pieni (ensimmäinen nopeus).
 - Kun kosteusasetus on 10~15% nykyistä kosteutta korkeampi, höyryn tuotto toimii keskinopeudella (kolmas nopeus).
 - Kun kosteusasetus on 15 % nykyistä kosteutta korkeampi, höyryn tuotto käy suurimmalla nopeudella (viides nopeus).
 - Kun nykyinen kosteus on kosteusasetusta korkeampi, ilmankostutin siirtyy

lepotilaan. Kun nykyinen kosteus on 3 % kosteusasetusta matalampi, ilmankostutin toimii uudelleen edellisessä toimintatilassa, kunnes vesi on vähissä.

– Höyryn tuottonopeutta voidaan säätää jatkuvassa kosteustoiminnossa.



Yötila

- Sammuta vesisäiliön merkkivalo ja näyttö pitämällä kosteuspainiketta painettuna 2 sekuntia. Vain punainen virtapainike tulee näkyviin.
- Aktivoi valo ja näyttö painamalla mitä tahansa painiketta.

Ajastin

- Ajastinasetuksia on 12: 1–12 Kun kosketat AJASTIN-painiketta, näytössä näkyy ajastinasetus järjestyksessä 1–12. Esimerkki "1H":
- Kun olet löytänyt haluamasi aika-asetuksen, älä kosketa valitsinta 3 sekuntiin. Aika lakkaa vilkkumasta ja ajastin on asetettu. Ajastin näyttää jäljellä olevan käyttöajan minuutin välein.
- Peruuta toiminto painamalla ajastinpainiketta kahden sekunnin ajan.

Mikrobien poistaminen

- Käynnistä lämmitystoiminto koskettamalla TEHOPUHDISTUS-painiketta kerran. Näytössä näkyy lämmityssymboli . Lämmintä höyryä tulee ulos 10–15 minuutin kuluttua.
- Käynnistä plasmatoiminto koskettamalla painiketta uudelleen. Plasmasymboli  näkyy näytössä.
- Sammuta lämmitystoiminto koskettamalla painiketta uudelleen.
- Voit sammuttaa plasmatoiminnon koskettamalla painiketta vielä kerran.

Höyryn ulostulonopeus

- Siirry manuaaliseen tilaan koskettamalla palkkia .
- Valitse haluamasi höyryn tuottonopeus liu'uttamalla säätimen MIN-asennosta MAX-asentoon. Kun säädintä liu'utetaan vasemmalta oikealle, nopeus kasvaa. Kun säädin liu'utetaan MAX-asennosta MIN-asentoon, nopeus laskee. Näytössä näkyy valittu nopeus asteikolla 1–5.

Automaattinen sammutus

- Jos vesisäiliössä ei ole riittävästi vettä ilmankostuttimen toimintaa varten, ilmankostutin lakkaa automaattisesti toimimasta ja pysyy valmiustilassa. Veden loppumisen symboli  näkyy näytössä. Täytä vesisäiliö uudelleen ja käynnistä ilmankostutin uudelleen painamalla virtapainiketta. Jos vesiasiassa on liikaa vettä, näytössä näkyy EF, ja laite lakkaa automaattisesti toimimasta. Kaada osa ylimääräisestä vedestä pois ja laita vesisäiliö takaisin jalustaan, käynnistä laite ja se toimii normaalisti.

KUNNOSSAPITO

Jos vesi on kovaa, ts. se sisältää liikaa kalsiumia ja magnesiumia, se voi tuottaa "valkoista jauhetta" ja jättää raskaita kalkkikertymiä vesiasiaan, anturiin ja vesisäiliön sisäpinnalle. Anturin pinnalla olevat kalkkikertymät aiheuttavat toimintahäiriöitä ilmankostuttimeen.

- Tyhjennä ja täytä vesisäiliö kolmen päivän välein.
- Puhdista vesisäiliö ja altaan joka kolmas päivä.
- Tyhjennä ja puhdista ilmankostutin ennen varastointia. Puhdista ilmankostutin ennen seuraavaa käyttökertaa. Käytä kylmää keitettyä tai tislattua vettä.

ANTURIN JA LÄMMITTIMEN PUHDISTAMINEN

- Puhdista puhtaalla vedellä tai sitruunahapolla, jos siinä on kalkkikertymiä.
- Harjaa kalkkikertymät pinnasta pois.
- Huuhtelee anturi puhtaalla vedellä.

FI

VESIASTIAN PUHDISTAMINEN

- Irrota vesisäiliö ilmankostuttimesta.
- Jos laitteessa on kalkkikertymiä, voit käyttää sitruunahappoa:
 - Levitä pieni määrä sitruunahappoa suoraan vaurioituneille alueille.
 - Anna liuoksen vaikuttaa 2–5 minuuttia.
 - Hankaa kerrostumat pois pehmeällä harjalla.
- Huuhtelee vesisäiliö huolellisesti puhtaalla vedellä.

ALLASEN PUHDISTAMINEN

- Puhdista vesisäiliö puhtaalla vedellä ja pehmeällä liinalla.
- Käytä sitruunahappoa, jos altaassa on kalkkikertymiä

KERAAMISEN SUODATTIMEN PUHDISTAMINEN

- Puhdista ja aktivoi keraaminen kuula, kun olet käyttänyt 1 000 litraa vettä. Veden laadusta riippuen. Jos keraaminen kuula on likainen, se on puhdistettava useammin.
- Valmista mieto vesi-etikkaliuos käyttämällä 15 ml etikkaa (1 rkl) ja 600 ml vettä.
- Laita keraaminen suodatin liuokseen 1 tunniksi ja huuhtelee.
- Anna suodattimen kuivua auringossa 4–6 tuntia tai kuivaa se yön yli työtasolla.

VIANMÄÄRITYS

Ongelma	Mahdolliset syyt	Ratkaisut
Virran merkkivalo ei pala, kun virta kytketään päälle.	Ilmankostutinta ei ole kytketty pistorasiaan.	Kytke ilmankostutin pistorasiaan.
	Virtajohto on vaurioitunut.	Lopeta käyttö välittömästi ja ota yhteyttä asiakaspalveluun.
	Ilmankostutin on viallinen tai vaurioitunut.	Käynnistä se painamalla virtapainiketta.
Virran merkkivalo palaa, kun laite on päällä, mutta siitä ei tule höyryä.	Ilmankostutin ei ole päällä.	Käynnistä se painamalla virtapainiketta.
	Tavoitekosteus on saavutettu.	Lisää tavoitekosteutta tai vaihda tilaa.
Veden loppumisen merkkivalo palaa.	Säiliössä ei ole vettä.	Täytä vesisäiliö uudelleen vähintään yhden minuutin kuluttua.
	Vedentaso on alhainen.	Odota vähintään minuutti.
	Vaadittua vedentasoja ei ole vielä höyrystymislokerossa.	
	Vesisäiliö ei ole kunnolla paikallaan.	Tarkista säiliön sijainti jalustassa.
	Ilmankostutin ei ole tasaisella alustalla.	Tarkista ilmankostuttimen sijainti.
Ilmankostuttimesta tulee epätavallista hajua.	Ilmankostutin on uusi.	Poista vesisäiliö, avaa kansi ja anna sen jäähtyä 12 tuntia.
	Likainen tai liian pitkä seisonut vesi.	Puhdista vesisäiliö ja täytä se puhtaalla vedellä.
	Jäännöstuoksu, joka on peräisin hajustetyynyn aromiöljystä.	Poista hajustetyyny, huuhtele puhtaalla vedellä ja anna kuivua.

FI

Ilmankostuttimesta kuuluu kovaa tai epätavallista ääntä.	Kaikuva ääni vesisäiliössä, kun vesi on vähissä.	Täytä vesisäiliö vedellä.
	Ilmankostutin on epävakaalla alustalla.	Siirrä ilmankostutin vakaalle, tasaiselle alustalle.
	Vesisäiliö on sijoitettu virheellisesti.	Sammuta ilmankostutin ja irrota se pistorasiasta. Kohdista sen jälkeen vesisäiliön kansi vastaavaan aukkoon säiliössä.
	Ilmankostuttimessa on toimintahäiriö.	Lopeta käyttö välittömästi ja ota yhteyttä asiakaspalveluun.
Kostutus-kapasiteetti on liian pieni.	Huoneessa on luonnollinen tai keinotekoinen ilmanvaihto, joka häiritsee ilmankosteuden kasvua.	Tarkista, että ovet ja ikkunat ovat kiinni. Tarkista, ettei huoneessa ole ilmastointia.
	Ilmanottosäleikkö ja suutin voivat tukkeutua.	Poista kaikki tukokset säleiköstä ja suuttimesta.
	Vesiastiassa on liikaa kalkkia.	Puhdista anturi.
	Valittu kosteus on liian alhainen.	Lisää höyryn tuottonopeutta. Lisää kosteus %:n tavoitelukua.
	Vesi on liian likaista tai säiliössä on pidetty vettä liian pitkään.	Puhdista vesisäiliö ja vaihda uuteen kirkkaaseen veteen.

Ympäristön kosteus on liian korkea.	Ilmankostutin toimii JATKUVASSA TILASSA.	Vaihda tilaa.
	Tavoitekosteus on liian korkea.	Valitse pienempi tavoitekosteus.
	Huone ei ole hyvin tuuletettu.	Avaa ikkuna varmistaaksesi kostuttimen hyvän ilmavirtauksen tai siirrä ilmankostutin hyvin tuuletettuun tilaan.
	Ylimääräistä vettä on roiskunut, kun vesisäiliötä täytetään tai vesisäiliö asetetaan takaisin jalustaan.	Pyyhi ylimääräinen vesi jalustan päältä ja alta ennen vesisäiliön vaihtamista.
Huoneessa on kondensaatiota.	Huoneen lämpötila on liian alhainen.	Lämmitä huone.
Höyryntuotto loppuu odottamatta.	Ohjelmoitu ajastinaika on päättynyt.	Kytke ilmankostutin päälle.
	Veden loppumisen merkkivalo palaa.	Täytä vesisäiliö.
	Tavoitekosteustaso on saavutettu.	Kytke ilmankostutin pois päältä tai valitse korkeampi kosteustaso.
Näytössä näkyy väärä kosteustaso.	Huone on suurempi kuin ilmankostuttimen tehollinen alue.	Siirrä kostutin sopivankokoiseen huoneeseen.
	Kosteusanturiin on kertynyt kosteutta.	Sammuta ilmankostutin ja anna kosteusanturin kuivua kokonaan ennen käytön jatkamista.
	Suutin osoittaa kosteusanturin suuntaan.	Käännä suutinta siten, että se osoittaa kosteusanturista poispäin.
	Kosteusanturi on vaurioitunut.	Ota yhteyttä asiakaspalveluun.

Ohjauspaneeli ei toimi.	Kädet ovat liian märät ohjauspaneelin käyttämisen aikana.	Pidä kädet kuivina ohjauspaneelin käytön aikana.
	Ilmankostuttimessa on toimintahäiriö.	Ota yhteyttä asiakaspalveluun.
Ilmankostuttimen ympärille tulee valkoista pölyä.	Käytetyn veden mineraalipitoisuus on suuri.	Käytä ilmankostuttimessa tislattua vettä. Jos tislattua vettä ei ole saatavilla, käytä puhdistettua tai suodatettua vettä.
	Ilmankostutinta ei puhdistettu kunnolla edellisen käytön jälkeen.	Puhdista ilmankostutin.
Sumua tulee ulos jalustasta.	Vesisäiliö on virheellisessä asennossa.	Sammuta ilmankostutin ja irrota se pistorasiasta. Kohdista sen jälkeen vesisäiliön kansi vastaavaan aukkoon säiliössä.
Suuttimen ympäriltä tulee höyryä.	Suuttimen ja vesisäiliön välissä on aukkoja.	Aseta kansi takaisin paikalleen ja tarkista, että suutin on kunnolla kiinni kannessa.
Lämmin sumu -toiminto ei tuota lämmintä sumua.	Ilmankostutin on lämmitysvaiheessa.	Odota muutama minuutti, kunnes vaihe päättyy.
	Sumu on liian hienoa lämmön tuottamiseksi.	Valitse suurempi nopeusasetus.
	Huoneen lämpötila on liian kylmä, ja sumu voi jäähtyä liian nopeasti.	Valitse suurempi nopeusasetus ja lämmitä huone.
Näytössä näkyä EF-virhekoodi.	Vesiasiassa on liikaa vettä.	Irrota vesisäiliö ja tyhjennä vesi jalustasta. Tarkista ja puhdista vuotoja aiheuttavat hiukkaset vesisäiliön vedenpoistoaukosta. Jos vuotoja ei ole, asenna se takaisin jalustaan.

Näytössä näkyy E0-virhekoodi.	Vedentunnistimen piirilevy ja virtayksikön piirilevy irti.	Ota yhteyttä asiakaspalveluun.
	Vedentunnistimen piirilevy on viallinen.	Ota yhteyttä asiakaspalveluun.
Näytössä näkyy E1-virhekoodi.	Vedentunnistimen piirilevyn tehdasasetus epäonnistui.	<p>Suorita nollaus seuraavasti: Nollausprosessi on suoritettava 1 minuutin kuluessa ilmankostuttimen kytkemisestä (kohta 2).</p> <ul style="list-style-type: none"> • Irrota vesisäiliö ja poista vesi jalustasta. • Kytke ilmankostutin pistorasiaan. • Paina POWER-kuvaketta 2 kertaa ja pidä sitä sen jälkeen painettuna 2 sekunnin ajan. Näytössä näkyy PL ja sitten PA. • Paina POWER-kuvaketta kerran. • Irrota ilmankostutin pistorasiasta. Nollaus on suoritettu. • Määritä ilmankostutin ja kytke pistoke pistorasiaan ilmankostuttimen käyttämiseksi. <p>Jos NOLLAUS ei poista E1-koodia, ota yhteys asiakastukeen.</p>
	Vedentunnistimen piirilevy on viallinen.	Ota yhteyttä asiakaspalveluun.

Seuraavat eivät ole vikoja:

- Jos vesi on erittäin kovaa (sisältää epätavallisen suuria mineraalimääriä), ilmankostutin voi tuottaa valkoista pölyä. Kyseessä ei ole toimintahäiriö. Tämä voidaan välttää puhdistamalla suodatin useammin tai käyttämällä pehmeämpää vettä.
- Jos seisot hyvin lähellä ilmankostutinta, kuulet veden solinan. Tämä on normaalia.
- Ilmankostuttimen äänitaso on erittäin alhainen, mutta se ei ole täysin äänetön. Alle 35 dB(A):n äänitaso on normaali.



TAKUU

Wilfa myöntää tälle tuotteelle viiden (5) vuoden takuun ostopäivämäärästä alkaen. Takuu kattaa valmistusvirheet ja takuuaikana ilmenevät viat. Ostokuitti toimii todisteena jälleenmyyjälle takuuvaatimusten esittämisen yhteydessä.

FI

Takuu koskee ainoastaan yksityiskäyttöön ostettuja ja yksityiskäytössä olleita tuotteita. Takuu ei ole voimassa, jos tuotetta on käytetty kaupallisesti. Takuu ei ole voimassa, jos tuotetta on käytetty väärin, huolimattomasti tai Wilfan antamien ohjeiden vastaisesti tai jos tuotetta on muutettu tai korjattu valtuuttamattomalla tavalla. Takuu ei koske myöskään tuotteen normaalia kulumista, väärinkäyttöä, huollon puutetta, väärän sähköjännitteen käyttöä eikä:

- Käyttöohjeen kalkinpoisto-ohjeiden noudattamatta jättämistä
- Tuotteen ylikuormittamista
- Normaalista kulumista
- Osia, jotka pitääkin vaihtaa säännöllisesti (esim. suodatin, paristo jne.)

TUOTETIEDOT

220 V~240 V~50/60 Hz

110W

4L

450ml/h

Kun laite on kytketty virtalähteeseen, se siirtyy valmiustilaan alle minuutissa. Virrankulutus valmiustilassa on 0,7 W.

Laitteen siirtyminen verkkovalmiustilaan kestää alle minuutin. Virrankulutus verkkovalmiustilassa on 1,8 W.

TUKI JA VARAOSAT

Tukiasioissa käy osoitteessa **wilfa.fi** ja tutustu asiakaspalvelu- ja tukisivuumme. Sieltä löydät usein kysytyt kysymykset, varaosat, vinkit ja neuvot sekä kaikki yhteystietomme.

KIERRÄTYS



Tämä merkki osoittaa, että laitetta ei saa hävittää EU:n alueella talousjätteen mukana. Laite tulee kierrättää vastuullisesti ja kestävä kehityksen periaatteiden mukaisesti, jottei ympäristölle ja ihmisten terveydelle aiheudu haittaa. Kierrätä käytetty laite viemällä se keräyspisteeseen tai palauttamalla se tuotteen jälleenmyyjälle.

Tällöin se käsitellään ympäristön kannalta turvallisesti.

FI

DE

INHALTSVERZEICHNIS

96	WICHTIGE SICHERHEITSHINWEISE
102	PRODUKTÜBERSICHT
103	VOR DEM GEBRAUCH
104	GEBRAUCH
106	WARTUNG
107	FEHLERBEHEBUNG
112	GARANTIE
113	TECHNISCHE DATEN
113	SUPPORT UND ERSATZTEILE
113	RECYCLINGFÄHIGKEIT

WICHTIGE SICHERHEITSHINWEISE

- Bitte befolgen Sie alle angegebenen Sicherheitsvorkehrungen, um die Gefahr von Verletzungen oder elektrischen Schlägen zu verringern.
- Dieser Luftbefeuchter kann von Kindern ab 8 Jahren und Personen mit verminderten körperlichen, sensorischen oder geistigen Fähigkeiten bzw. ohne ausreichende Erfahrung und Wissen verwendet werden, wenn sie beaufsichtigt werden, eine Einweisung zur sicheren Nutzung des Geräts erhalten haben und die damit verbundenen Gefahren verstanden haben. Der Luftbefeuchter ist kein Spielzeug für Kinder. Die Reinigung und Wartung darf von Kindern nicht ohne Beaufsichtigung ausgeführt werden.
- Prüfen Sie vor Gebrauch des Luftbefeuchters, dass die auf dem Typenschild angegebene elektrische Spannung der Netzversorgung Ihres Haushalts entspricht.
- Stellen Sie den Luftbefeuchter immer auf eine feste, ebene und flache Fläche. Vermeiden Sie direkte Sonneneinstrahlung und halten Sie das Gerät stets von Wänden und Wärmequellen wie Öfen, Heizkörpern usw. fern. **Warnung:** Der Luftbefeuchter funktioniert möglicherweise nicht richtig, wenn er nicht auf einer ebenen Fläche steht.
- Stecken Sie den Netzstecker des Luftbefeuchters nicht mit nassen Händen ein oder aus.
- Wenn das Stromkabel beschädigt ist, muss es vom

DE

Hersteller, seiner Servicestelle oder ähnlich qualifizierten Personen ersetzt werden, um eine Gefährdung auszuschließen.

- Um die Gefahr von elektrischen Schlägen zu verringern, dürfen die Schrauben nicht entfernt werden. Der Luftbefeuchter enthält keine vom Benutzer zu wartenden Teile. Alle Wartungsarbeiten bitte qualifiziertem Personal überlassen.
- Füllen Sie den Behälter mit frischem, destilliertem oder entmineralisiertem Wasser. Bitte geben Sie keine andere Flüssigkeit in den Wasserbehälter oder das Wasserbecken. Nehmen Sie den Luftbefeuchter nicht in Betrieb, wenn sich kein Wasser im Behälter oder im Wasserbecken befindet.
- Schütteln Sie den Luftbefeuchter nicht, da das Wasser sonst in die Basis des Luftbefeuchters gelangen kann.
- Berühren Sie niemals das Wasser oder Bauteile, während der Luftbefeuchter in Betrieb ist.
- Wenn es bei der in dieser Anleitung beschriebenen Verwendung zu ungewöhnlichen Gerüchen kommt, schalten Sie den Luftbefeuchter aus, ziehen Sie den Stecker heraus und lassen Sie ihn von Ihrem Händler untersuchen.
- Gießen Sie kein heißes Wasser in den Behälter, d. h. mit einer Temperatur von über 40 °C.

DE

- Tauchen Sie den Luftbefeuchter oder das Netzkabel nicht in Wasser oder andere Flüssigkeiten.
- Kratzen Sie den Schwinger niemals mit einem harten Werkzeug ab. Der Luftbefeuchter muss regelmäßig gereinigt werden. Beachten Sie dazu die Reinigungsanweisungen in dieser Bedienungsanleitung.
- Wenn Flüssigkeit in den Luftbefeuchter gelangt, kann dies schwere Schäden verursachen. Schalten Sie das Gerät sofort aus. Ziehen Sie den Netzstecker und wenden Sie sich an Ihren Händler.
- Trennen Sie den Luftbefeuchter von der Stromversorgung, wenn er nicht in Gebrauch ist und vor der Reinigung.
- Achten Sie darauf, dass das Netzkabel keine heiße Oberflächen berührt und nicht über die Tischkante hängt.
- Verwenden Sie diesen Luftbefeuchter niemals in Räumen, in denen Aerosolprodukte (Sprays) verwendet werden oder in denen Sauerstoff verabreicht wird.
- Legen Sie keine Kleidungsstücke oder Handtücher auf den Luftbefeuchter. Wenn die Düse verstopft ist, kann dies zu Fehlfunktionen des Luftbefeuchters führen.
- Wenn Sie den Luftbefeuchter bewegen, heben Sie ihn an der Basis und nicht am Wasserbehälter an.
- Verwenden Sie den Luftbefeuchter nicht, wenn die Luft im Raum bereits ausreichend feucht ist.

DE

- Die ideale relative Luftfeuchtigkeit für den menschlichen Komfort liegt zwischen 45 % und 65 %. Überschüssige Feuchtigkeit erscheint in Form von Kondensation auf kalten Oberflächen oder kalten Wänden im Raum. Um die Luftfeuchtigkeit des Raumes korrekt zu messen, verwenden Sie ein Hygrometer, das in den meisten Fachgeschäften und Verbrauchermärkten erhältlich ist.
- Dieses Gerät ist nur für die Verwendung in Innenräumen und die nicht-industrielle, nicht-gewerbliche Verwendung im Haushalt gedacht.
- Mikroorganismen, die im Wasser oder in der Umgebung, in der das Gerät verwendet oder gelagert wird, vorhanden sein können, können im Wasserbehälter gedeihen und in die Luft geblasen werden. Das kann zu sehr ernsten Gesundheitsrisiken führen, wenn das Wasser nicht erneuert und der Behälter nicht alle 3 Tage ordnungsgemäß gereinigt wird.
- Halten Sie das Gerät von Kindern fern. Dampf und kochendes Wasser können Verbrennungen verursachen.
- Lassen Sie niemals Wasser im Behälter, wenn das Gerät nicht in Gebrauch ist.

DE

- Reinigen Sie das Wasser alle drei Tage.



- Achten Sie darauf, dass ein hoher Feuchtigkeitsgrad das Wachstum von biologischen Organismen in der

Umgebung fördern kann.

- Der Bereich um den Luftbefeuchter darf nicht feucht oder nass werden. Wenn Feuchtigkeit auftritt, schalten Sie den Ausstoß des Luftbefeuchters herunter. Wenn sich die Ausstoßmenge des Luftbefeuchters nicht weiter herunterschalten lässt, verwenden Sie das Gerät mit Unterbrechungen. Lassen Sie keine saugfähigen Materialien, wie z. B. Teppiche, Vorhänge, Gardinen oder Tischtücher, feucht werden.
- Ziehen Sie den Stecker des Geräts während des Befüllens und Reinigens heraus.
- Entleeren und reinigen Sie den Luftbefeuchter vor der Lagerung. Reinigen Sie den Luftbefeuchter vor der nächsten Verwendung.
- **Warnung:** Mikroorganismen, die im Wasser oder in der Umgebung, in der das Gerät verwendet oder gelagert wird, vorhanden sein können, können im Wasserbehälter gedeihen und in die Luft geblasen werden. Das kann zu sehr ernstesten Gesundheitsrisiken führen, wenn das Wasser nicht erneuert und der Behälter nicht alle drei Tage ordnungsgemäß gereinigt wird.
- Alle drei Tage den Behälter leeren und neu auffüllen. Reinigen Sie das Gerät vor dem Nachfüllen mit frischem Leitungswasser oder Reinigungsmitteln, falls dies vom Hersteller gefordert wird. Beseitigen Sie Kalkablagerungen, Ablagerungen oder Filme, die sich an den Seiten des Behälters

DE

oder an den innenflächen gebildet haben, und wischen sie alle oberflächen trocken.

AUFSTELLUNG

- Stellen Sie das Produkt auf eine feste, ebene Unterlage. Der Luftbefeuchter sollte auf eine flache, waagrechte Unterlage aufgestellt werden.
- Stellen Sie das Produkt nicht auf oder in der Nähe von Wärmequellen auf. Der Luftbefeuchter sollte entfernt von Wärmequellen wie Herden oder Kaminen aufgestellt werden. Setzen Sie das Produkt nicht direkter Sonneneinstrahlung aus.
- Stellen Sie das Produkt nicht in der Nähe von Möbel oder Elektrogeräten auf. Der Nebelauslass vom Luftbefeuchter darf nie direkt auf Möbel oder Elektrogeräte gerichtet sein, um Schäden zu vermeiden. Der Dampf kann Partikel im Wasser wie Kalk enthalten, die sich auf Gegenständen in der Nähe ablagern.
- Empfohlen wird, das Gerät auf einen Tisch oder eine andere Fläche mindestens 70 cm über dem Fußboden zu stellen, damit der Dampf gleichmäßig im ganzen Raum verteilt wird.
- Luftzug und Temperaturschwankungen können die Verteilung des Dampfes beeinflussen. Um Wasserschäden zu vermeiden, empfiehlt es sich, stets auf Feuchtigkeitsansammlungen auf dem Boden oder anderen nahe gelegenen Flächen zu achten.

DE

ÜBERSICHT – DISPLAY



ION – Die Ionenfunktion ist aktiv. Trägt zur Reduzierung von Bakterien und Partikeln in der Luft bei.



AUTO - Der Automatikmodus ist aktiv.



HEIZUNG – Die Heizfunktion ist aktiviert.



GESCHWINDIGKEITSSSTUFEN – Zeigt die aktuelle Geschwindigkeitseinstellung an..



WASSERMANGEL – Leuchtet auf, wenn der Wassertank leer ist. Füllen Sie den Tank nach.



TEMPERATUR/LUFTFEUCHTIGKEIT – Zeigt aktuelle Raumtemperatur und Luftfeuchtigkeit



WIFI – Zeigt die WLAN-Verbindung an



TIMER – Zeigt die verbleibende Zeit an, wenn der Timer eingestellt ist.

ÜBERSICHT – BEDIENFELD



ON/OFF



HUMID[*]



TIMER



HEAT/IONS



DE

VOR DEM GEBRAUCH

- Stellen Sie den Luftbefeuchter 30 Minuten in den Raum, bevor Sie ihn einschalten.
- Verwenden Sie klares Wasser, das nicht wärmer als 40 °C ist.
- Kontrollieren Sie das Wasserbecken und achten Sie darauf, dass das Wasser klar ist.
- Stellen Sie den Luftbefeuchter auf eine ebene Fläche.

WASSERFILTER

- Der Keramikfilter kann hartes Wasser enthärten und einen unangenehmen Geruch im Wasser beseitigen.

AROMAFACH

1. Aromafach aus der Basis drücken.
 2. Ein wasserlösliches Aromaöl auf den Schwamm träufeln.
 3. Das Aromafach wieder in den Luftbefeuchter einsetzen. Die Aromafunktion bleibt eingeschaltet, wenn der Luftbefeuchter läuft.
 4. Um die Aromafunktion zu beenden oder bei der Lagerung des Luftbefeuchters den Schwamm im Aromafach säubern.
- Aromaöl nur in Aromabaumwolle tropfen lassen. Keine andere Flüssigkeit als sauberes Wasser in den Wassertank oder das Becken füllen.

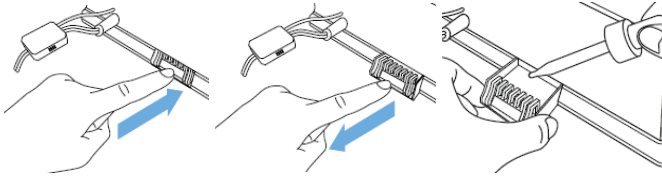

GEBRAUCH

- Nehmen Sie den Deckel ab, füllen Sie Wasser in den Wasserbehälter und setzen Sie den Deckel wieder darauf. Sie können den Wasserbehälter auch herausnehmen, Wasser direkt in den Behälter füllen und den Wasserbehälter wieder in die Basis einsetzen.
- Prüfen Sie, ob die Nennspannung mit der Eingangsspannung übereinstimmt, und stecken Sie den Netzstecker in die Steckdose.
- Das Display leuchtet auf und ein Piepton ertönt. 1 Sekunde später schaltet sich das Display aus und die ON/OFF-Taste wird rot, was bedeutet, dass sich der Luftbefeuchter im Standby-Modus befindet.

Automatikmodus

Tippen Sie auf die Ein-/Aus-Taste, das Display leuchtet auf und das Gerät startet im AUTO-Modus. Auf dem Display werden das AUTO-Symbol  sowie die aktuelle Luftfeuchtigkeit und Temperatur an.

- Der Luftbefeuchter entscheidet über die Betriebsfeuchtigkeit basierend auf der aktuellen Temperatur, wie unten angegeben.

Hinweis: Wenn die eingestellte Luftfeuchtigkeit erreicht ist, schaltet sich der Luftbefeuchter nicht aus, sondern läuft mit niedriger Geschwindigkeit weiter. Bei längerer Nutzung des Auto-Modus kann die Luftfeuchtigkeit zu hoch werden. Um dies zu vermeiden, empfehlen wir die Verwendung der Konstantfeuchtigkeitsfunktion oder des Timers.

Lufttemperatur, °C	≤19	20	21	22	23	24	25	26	27	28	29	30	31	32	33	34	35	36	≥37
Feuchtigkeit (%)	65	60	58	57	55	53	50	48	45	43	40	38	36	35	34	32	31	30	25

Konstante Luftfeuchtigkeit:

- Berühren Sie die HUMIDITY-Taste (Feuchtigkeit) und wählen eine Luftfeuchtigkeit von 30 % bis 75 % aus. Bei jeder Berührung der Taste steigt der Wert um 5 %. Wenn 75 % erreicht sind, zeigt das Display nach einer weiteren Berührung der Taste „—“ an. Dann kehrt der Luftbefeuchter in den AUTO-Modus zurück. Nach Einstellung der bevorzugten Luftfeuchtigkeit wird diese im Luftbefeuchter gespeichert. Dies wird durch 3 Sekunden langes Blinken bestätigt. Sobald das Display auf die aktuelle Luftfeuchtigkeit umschaltet, bedeutet dies, dass die Einstellung abgeschlossen ist. Auf dem Display blinkt „%“.
- Wenn die eingestellte Luftfeuchtigkeit um 1 % bis 9 % höher als die aktuelle Luftfeuchtigkeit ist, läuft die Nebelausgabe mit der niedrigsten (ersten) Drehzahl.

- Wenn die eingestellte Luftfeuchtigkeit 10 % bis 15 % höher als die aktuelle Luftfeuchtigkeit ist, läuft die Nebelausgabe mit der mittleren (dritten) Drehzahl.
- Wenn die eingestellte Luftfeuchtigkeit 15 % höher als die aktuelle Luftfeuchtigkeit ist, läuft die Nebelausgabe mit der höchsten (fünften) Drehzahl.
- Wenn die aktuelle Luftfeuchtigkeit höher ist als die eingestellte Luftfeuchtigkeit, wechselt der Luftbefeuchter in den Ruhezustand. Sobald die aktuelle Luftfeuchtigkeit um 3 % unter der eingestellten Luftfeuchtigkeit liegt, arbeitet der Luftbefeuchter im vorherigen Betriebsmodus, bis Wassermangel vorliegt.
- Die Drehzahl der Nebelausgabe ist bei konstanter Luftfeuchtigkeitsfunktion einstellbar.



Nachtmodus:

- Halten Sie die HUMIDITY-Taste 2 Sekunden lang gedrückt, um die Anzeigeleuchte und das Display des Wasserbehälters auszuschalten. Nur die rote ON/OFF-Taste wird angezeigt.
- Drücken Sie eine beliebige Taste, um das Licht und die Anzeige einzuschalten.

Timer:

- Der Timer verfügt über 12 Timer-Einstellungen (1–12 Stunden). Berühren Sie die TIMER-Taste, und das Display zeigt nacheinander die Timer-Einstellungen von 1 bis 12 an.
- Sobald Sie Ihre gewünschte Zeiteinstellung gefunden haben, warten Sie 3 Sekunden; die Zeit hört auf zu blinken und der Timer ist eingestellt. Der Timer zeigt jede Minute die verbleibende Betriebszeit an.
- Halten Sie die Taste 2 Sekunden lang gedrückt, um den Vorgang abzubrechen.

Entkeimung:

- Berühren Sie die HEAT/IONS-Taste (Entkeimung) einmal, um die Heizfunktion zu starten. Das Display zeigt das Heizungssymbol . Nach 10 bis 15 Minuten tritt warmer Nebel aus.
- Berühren Sie die Taste erneut, um die Plasmafunktion zu starten. Das Plasmasymbol  wird auf dem Display angezeigt.
- Berühren Sie die Taste erneut, um die Heizfunktion auszuschalten.
- Berühren Sie die Taste ein weiteres Mal, um die Plasmafunktion auszuschalten.

Nebelausgabedrehzahl:

- Berühren Sie den Balken , um in den manuellen Modus zu gelangen.
- Schieben Sie den Regler von MIN auf MAX, um die gewünschte Nebelausgabedrehzahl auszuwählen. Durch Schieben von links nach rechts wird die Drehzahl erhöht, durch Schieben von MAX nach MIN wird die Drehzahl verringert. Das Display zeigt die gewählte Drehzahl von 1 bis 5 an.

Automatische Abschaltung:

- Wenn sich nicht genügend Wasser im Wasserbehälter befindet, um den Luftbefeuchter am Laufen zu halten, stoppt der Luftbefeuchter automatisch und bleibt im Standby-Modus. Auf dem Display wird das Symbol  für Wassermangel angezeigt. Füllen Sie den Wasserbehälter auf und drücken Sie die ON/OFF-Taste, um den Luftbefeuchter wieder einzuschalten. Wenn sich zu viel Wasser im Becken befindet, zeigt das Display EF an und das Gerät stellt automatisch den Betrieb ein. Gießen Sie einen Teil des überschüssigen Wassers aus und stellen Sie den Wasserbehälter wieder in die Basis. Schalten Sie ihn ein und er funktioniert wie gewohnt.

WARTUNG

Wenn das Wasser hart ist, was bedeutet, dass es zu viel Kalzium und Magnesium enthält, kann dies zu einem Problem mit „weißem Pulver“ führen und schwere Ablagerungen auf der Oberfläche des Wasserbeckens, des Wandlers und der Innenfläche des Wasserbehälters hinterlassen. Kalk auf der Oberfläche des Wandlers beeinträchtigt die Funktionsweise des Luftbefeuchters.

- Leeren und befüllen Sie den Wassertank alle drei Tage.
- Reinigen Sie den Wassertank und das Becken alle drei Tage.
- Bevor Sie den Luftbefeuchter lagern, gießen Sie das restliche Wasser aus dem Tank und dem Becken aus, reinigen Sie alle Teile gründlich und trocknen Sie sie ab. Reinigen Sie den Luftbefeuchter vor dem nächsten Gebrauch nach der Lagerung erneut.

DE

REINIGUNG DES SCHWINGERS UND DIE HEIZUNG

- Mit sauberem Wasser mit Zitronensäure reinigen, wenn sich Kalk daran befindet.
- Kalk von der Oberfläche abbürsten.
- Spülen Sie den Schwinger mit klarem Wasser.

SO REINIGEN SIE DEN WSSERTANK

- Nehmen Sie den Wassertank aus dem Luftbefeuchter heraus.
- Bei Kalkablagerungen können Sie Zitronensäure verwenden:
 - Tragen Sie eine kleine Menge Zitronensäure direkt auf die betroffenen Stellen auf.
 - Lassen Sie die Lösung 2–5 Minuten einwirken.
 - Schrubben Sie die Ablagerungen mit einer weichen Bürste ab.
- Spülen Sie den Wassertank gründlich mit klarem Wasser aus.

REINIGUNG DES BECKENS

- Reinigen Sie das Wasserbecken mit klarem Wasser und einem weichen Tuch.
- Verwenden Sie Zitronensäure, wenn sich Kalkablagerungen darin befinden.

REINIGUNG DES KERAMIKFILTERS

- Reinigen Sie den Keramikfilter nach 1000 l Wasserverbrauch. Je nach

Wasserqualität. Wenn der Keramikfilter verschmutzt ist, muss er häufiger gereinigt werden.

- Stellen Sie eine milde Wasser-Essig-Lösung aus 15 ml Essig (1 Esslöffel) und 600 ml Wasser.
- Legen Sie den Keramikfilter für 1 Stunde in die Lösung und spülen Sie ihn anschließend ab.
- Lassen Sie den Filter 4–6 Stunden in der Sonne trocknen oder über Nacht auf der Arbeitsplatte.

FEHLERBEHEBUNG

Problem	Mögliche Ursachen	Lösungen
Die Netzleuchte ist aus, obwohl das Gerät eingeschaltet ist.	Luftbefeuchter ist nicht eingesteckt.	Den Luftbefeuchter in eine Steckdose stecken.
	Netzkabel ist beschädigt.	Sofort den Gebrauch einstellen und den Kundendienst anrufen.
	Luftbefeuchter ist defekt oder gestört.	Das Gerät mit der ON/OFF-Taste einschalten.
Die Netzleuchte leuchtet, wenn sie eingeschaltet ist, aber es tritt kein Nebel aus.	Luftbefeuchter ist nicht eingeschaltet.	Das Gerät mit der ON/OFF-Taste einschalten.
	Die Zielfeuchtigkeit ist erreicht.	Die Zielfeuchtigkeit erhöhen oder den Modus ändern.
Die Wassermangelanzeige leuchtet.	Kein Wasser im Behälter.	Den Wasserbehälter auffüllen, mindestens 1 Minute lang warten.
	Wasserstand zu niedrig.	
	Der erforderliche Wasserstand hat die Verdampfungskammer noch nicht erreicht.	Mindestens 1 Minute warten.
	Der Wasserbehälter ist nicht gut positioniert.	Die Positionierung des Tanks auf der Basis prüfen.
Der Luftbefeuchter erzeugt ungewöhnlichen Geruch	Luftbefeuchter ist neu.	Wasserbehälter herausnehmen, Deckel öffnen, 12 Stunden in kalter Position stehen lassen.
	Verschmutztes oder abgestandenes Wasser.	Wasserbehälter reinigen, mit klarem Wasser füllen.
	Restgeruch durch diffundierendes Aromaöl auf der Aromabaumwolle.	Aromabaumwolle herausnehmen, unter klarem Wasser abspülen und trocknen lassen.

DE

Der Luftbefeuchter macht laute oder ungewöhnliche Geräusche.	Resonanz im Wasserbehälter bei zu niedrigem Wasserstand.	Wasser in den Wasserbehälter einfüllen.
	Luftbefeuchter steht auf einer instabilen Oberfläche.	Luftbefeuchter auf eine stabile, ebene Fläche stellen.
	Wasserbehälter ist falsch positioniert.	Den Luftbefeuchter ausschalten und den Stecker herausziehen. Dann den Deckel des Wasserbehälters auf die entsprechende Öffnung in der Innenkammer ausrichten.
	Luftbefeuchter ist defekt.	Sofort den Gebrauch einstellen und den Kundendienst anrufen.
Die Befeuchtungsleistung ist zu gering.	Es gibt einen natürlichen oder künstlichen Luftaustausch im Raum, der den Anstieg der relativen Luftfeuchtigkeit (%) beeinträchtigt.	Prüfen, ob Türen und Fenster geschlossen sind. Prüfen, dass keine Klimaanlage im Raum läuft.
	Lufteinlassgitter und Düse könnten verstopft sein.	Alle Blockaden von den Gittern und der Düse entfernen.
	Zu viel Kalk im Wasserbecken.	Schwinger reinigen.
	Die gewählte Feuchtigkeit ist zu niedrig.	Nebelausgabedrehzahl erhöhen. Einstellung der Luftfeuchtigkeit erhöhen.
	Wasser ist zu schmutzig oder abgestanden.	Wasserbehälter reinigen, frisches, klares Wasser einfüllen.
Die Luftfeuchtigkeit ist zu hoch.	Der Luftbefeuchter arbeitet im KONTINUIERLICHEN MODUS.	Modus ändern.
	Das Feuchtigkeitsziel ist zu hoch.	Ein niedrigeres %-Ziel wählen.
	Raum ist nicht gut belüftet.	Ein Fenster öffnen, um einen angemessenen Luftstrom für den Luftbefeuchter zu gewährleisten, oder den Luftbefeuchter in einem besser belüfteten Raum aufstellen.
	Wasserbehälter ist beim Befüllen des Wasserbehälters übergelaufen oder beim Zurückstellen des Wasserbehälters auf die Basis wurde Wasser verschüttet.	Vor dem Austausch des Wasserbehälters überschüssiges Wasser von der Ober- und Unterseite der Basis abwischen.
Im Raum ist Kondenswasser.	Raumtemperatur ist zu niedrig.	Raum heizen.

Der Nebel tritt plötzlich nicht mehr aus.	Programmierte Timer-Periode ist abgelaufen.	Den Luftbefeuchter einschalten.
	Die Wassermangelanzeige leuchtet.	Wasserbehälter auffüllen.
	Die Zielluftfeuchtigkeit ist erreicht.	Luftbefeuchter ausschalten oder eine höhere Luftfeuchtigkeit wählen.
Falsche Luftfeuchtigkeit wird angezeigt.	Der Raum ist größer als der effektive Bereich des Luftbefeuchters.	Den Luftbefeuchter in einen Raum mit geeigneter Raumgröße stellen.
	Im Inneren des Feuchtigkeitssensors hat sich Feuchtigkeit angesammelt.	Luftbefeuchter ausschalten und Feuchtigkeitssensor an der Luft vollständig trocknen lassen, bevor Sie ihn wieder verwenden.
	Die Düse zeigt in Richtung des Feuchtigkeitssensors.	Die Düse so drehen, dass sie vom Feuchtigkeitssensor weg zeigt.
	Der Feuchtigkeitssensor ist defekt.	Wenden Sie sich an den Kundendienst.
Bedienfeld funktioniert nicht.	Die Hände sind zu nass, wenn das Bedienfeld bedient wird.	Hände trocken halten, während Sie das Bedienfeld bedienen.
	Der Luftbefeuchter ist defekt.	Wenden Sie sich an den Kundendienst.
Rund um den Befeuchter tritt weißer Staub auf.	Das verwendete Wasser hat einen hohen Mineralgehalt.	Destilliertes Wasser mit dem Luftbefeuchter verwenden. Wenn kein destilliertes Wasser verfügbar ist, gereinigtes oder gefiltertes Wasser verwenden.
	Der Luftbefeuchter wurde nach der letzten Verwendung nicht ordnungsgemäß gereinigt.	Luftbefeuchter reinigen.
Nebel tritt aus der Basis aus.	Wasserbehälter ist nicht korrekt positioniert.	Den Luftbefeuchter ausschalten und den Stecker herausziehen. Dann den Deckel des Wasserbehälters auf die entsprechende Öffnung in der Innenkammer ausrichten.
Nebel tritt um die Düse herum aus.	Zwischen Düse und Wasserbehälter befinden sich Öffnungen.	Deckel wieder anbringen und prüfen, ob die Düse gut im Deckel sitzt.

Die Warmnebel- funktion erzeugt keinen warmen Nebel.	Luftbefeuchter befindet sich in der Aufwärmphase.	Einige Minuten bis zum Ende der Phase warten.
	Der Nebel ist zu fein, um die Wärme zu fühlen.	Die Drehzahl erhöhen
	Die Raumtemperatur ist zu niedrig und der Nebel kann sich zu schnell abkühlen.	Die Drehzahl erhöhen und den Raum heizen.
Display zeigt Fehlercode EF an.	Zu viel Wasser im Wasserbecken.	Wasserbehälter abnehmen und Wasser aus der Basis schütten. Auf Partikel im Wasserauslass des Wasserbehälters, die zu Undichtheit geführt haben, kontrollieren und ggf. beseitigen. Wenn keine Undichtheit vorhanden ist, in die Basis einsetzen.
Display zeigt Fehlercode E0 an.	Die Leiterplatte des Wassermelders und die Stromleiterplatte sind unterbrochen.	Wenden Sie sich an den Kundendienst.
	Leiterplatte des Wassermelders ist defekt.	Wenden Sie sich an den Kundendienst.

DE

Display zeigt Fehlercode E1 an.

Zurücksetzen der Leiterplatte des Wassermelders fehlgeschlagen.

Gehen Sie zum Zurücksetzen wie folgt vor: Der Reset-Vorgang muss innerhalb von 1 Minute nach dem Anschließen des Luftbefeuchters abgeschlossen sein (Schritt 2).

- Wasserbehälter abnehmen, Wasser aus der Basis entleeren.
- Den Stecker des Luftbefeuchters einstecken.
- POWER-SYMBOL 2 Mal drücken, dann POWER-SYMBOL für 2 Sekunden gedrückt halten. Auf dem Display wird PL und dann PA angezeigt.
- POWER-SYMBOL 1 Mal drücken.
- Den Stecker des Luftbefeuchters herausziehen. Das Zurücksetzen ist abgeschlossen.
- Den Luftbefeuchter einstellen und den Stecker einstecken, um den Luftbefeuchter wieder in Betrieb zu nehmen.

Wenn der Fehlercode E1 durch das Zurücksetzen nicht behoben wird, wenden Sie sich an den Kundendienst.

Leiterplatte des Wassermelders ist defekt.

Wenden Sie sich an den Kundendienst.

Folgendes gilt nicht als fehlerhafter Betrieb:

- Wenn Ihr Wasser sehr hart ist (mit ungewöhnlich hohem Mineraliengehalt), kann der Luftbefeuchter weißen Staub erzeugen. Dies ist keine Fehlfunktion. Die Lösung wäre, den Filter öfter zu reinigen oder weiches Wasser zu verwenden.
- Wenn Sie sehr nahe am Luftbefeuchter stehen, hören Sie das Gurgeln von Wasser. Das ist normal.
- Der Luftbefeuchter arbeitet sehr leise, ist aber nicht vollständig geräuschlos. Geräuschpegel unter 35 dB(A) gelten als normal.

DE



GARANTIE

Wilfa gewährt auf dieses Produkt 5 Jahre Garantie ab Kaufdatum. Die Garantie deckt Produktionsfehler oder Mängel ab, die während der Garantiezeit auftreten. Ihr Kaufbeleg dient als Nachweis gegenüber dem Händler, wenn Sie Ihre Garantie in Anspruch nehmen.

DE

Die Garantie gilt nur für Produkte, die für Privathaushalte gekauft und dort verwendet werden. Die Garantie gilt nicht, wenn das Produkt gewerblich verwendet wird. Die Garantie gilt nicht bei unsachgemäßer oder fahrlässiger Verwendung, Nichtbefolgung der Anleitungen von Wilfa oder falls das Gerät modifiziert oder eine nicht-autorisierte Reparatur daran vorgenommen wird. Die Garantie gilt auch nicht für normalen Verschleiß und Abnutzung des Produkts, fehlerhafte Verwendung, mangelhafte Pflege, Verwendung einer falschen elektrischen Spannung oder:

- Nicht gemäß Bedienungsanleitung entkalkt
- Überlastung des Produkts
- Teile, die normal abgenutzt sind
- Teile, bei denen ein regelmäßiger Austausch zu erwarten ist (z. B. Filter, Batterie usw.)

TECHNISCHE DATEN

220 V~240 V~50/60 Hz

110W

4L

450ml/h

Nach dem Anschließen an die Stromversorgung wechselt das Gerät in weniger als einer Minute in den Standby-Modus. Der Stromverbrauch im Standby-Modus beträgt 0,7 W.

Der Wechsel in den vernetzten Standby-Modus dauert weniger als eine Minute. Der Stromverbrauch im vernetzten Standby-Modus beträgt 1,8 W.

SUPPORT UND ERSATZTEILE

Support erhalten Sie auf **wilfa.com** und auf unserer Kundenservice-/Supportseite. Dort finden Sie Antworten auf häufig gestellte Fragen, Ersatzteile, Tipps und Tricks sowie alle unsere Kontaktdaten.

RECYCLINGFÄHIGKEIT



Diese Kennzeichnung weist darauf hin, dass das Produkt in der EU nicht über den Hausmüll entsorgt werden darf. Um mögliche Schäden für die Umwelt oder die menschliche Gesundheit durch unkontrollierte Abfallentsorgung zu vermeiden, recyceln Sie das Gerät verantwortungsvoll. Sie fördern so die nachhaltige

Wiederverwendung von Materialressourcen. Um Ihr Altgerät zurückzugeben, nutzen Sie bitte eines der Rückgabe- und Sammelsysteme oder wenden Sie sich an den Händler, bei dem das Produkt gekauft wurde. Dort kann das Produkt kostenlos für ein umweltfreundliches Recycling zurückgenommen werden.

DE

NL

INHOUDSOPGAVE

116	BELANGRIJKE VEILIGHEIDSINSTRUCTIES
122	PRODUCTOVERZICHT
123	VÓÓR GEBRUIK
124	GEBRUIK
126	ONDERHOUD
127	PROBLEEMOPLOSSING
132	GARANTIE
133	PRODUCTSPECIFICATIES
133	ONDERSTEUNING EN RESERVEONDERDELEN
133	RECYCLING

BELANGRIJKE VEILIGHEIDSINSTRUCTIES

- Volg voor de veiligheid en om het risico op letsel of elektrische schokken te beperken alle onderstaande veiligheidsvoorschriften op.
- Deze bevochtiger kan door kinderen vanaf 8 jaar worden gebruikt en door personen met een fysieke, zintuiglijke of verstandelijke beperking en/of door mensen die een gebrek aan ervaring of kennis hebben, mits zij het apparaat onder toezicht gebruiken of instructies hebben gekregen over de veilige manier waarop de bevochtiger moet worden gebruikt en de hieraan gerelateerde gevaren hebben begrepen. Kinderen mogen de bevochtiger niet als speelgoed gebruiken. Reiniging en onderhoud mogen niet uitgevoerd worden door kinderen die niet onder toezicht staan.
- Zorg er voordat u de bevochtiger gebruikt voor dat de spanning van uw elektriciteitsvoorziening gelijk is aan de spanning die op het typeplaatje van de bevochtiger staat aangegeven.
- Plaats de bevochtiger altijd op een harde, vlakke en horizontale ondergrond. Vermijd blootstelling aan direct zonlicht en plaats hem nooit in de buurt van muren en warmtebronnen zoals kachels, radiatoren, enz. **Waarschuwing:** De bevochtiger werkt mogelijk niet correct als hij niet op een vlakke ondergrond wordt geplaatst.
- De stekker van de bevochtiger nooit met natte handen in een stopcontact doen of eruit halen.

NL

- Als het snoer beschadigd is, moet de fabrikant, de servicemonteur of een soortgelijk gekwalificeerde persoon dit vervangen, om gevaarlijke situaties te voorkomen.
- Om het risico op elektrische schokken te verminderen, mogen de schroeven niet worden verwijderd. De bevochtiger bevat geen onderdelen die door de gebruiker kunnen worden onderhouden. Laat alle onderhoudswerkzaamheden uitvoeren door gekwalificeerd personeel.
- Vul het reservoir met vers, gedestilleerd of gedemineraliseerd water. Zorg dat er geen andere vloeistoffen in het waterreservoir terechtkomen. Zet de bevochtiger niet aan als er geen water in het waterreservoir zit.
- Schud de bevochtiger niet, omdat het water dan naar de basis van de bevochtiger kan overlopen.
- Raak het water of de onderdelen nooit aan als de bevochtiger in gebruik is.
- Als u tijdens gebruik zoals beschreven in deze handleiding een vreemde geur ruikt, schakel de bevochtiger dan uit, trek de stekker uit het stopcontact en laat hem controleren door uw dealer.
- Giet geen warm water in het reservoir, d.w.z. van een temperatuur hoger dan 40 °C.
- Dompel de bevochtiger of het netsnoer niet onder in water of andere vloeistoffen.

- Schraap de transducer nooit met een hard voorwerp. De bevochtiger moet regelmatig worden gereinigd. Raadpleeg hiervoor de reinigingsinstructies in deze handleiding.
- Als u vloeistof in de bevochtiger morst, kan dit ernstige schade veroorzaken. Schakel hem onmiddellijk uit. Trek de stekker uit het stopcontact en neem contact op met uw dealer.
- Haal de stekker uit het stopcontact als de bevochtiger niet in gebruik is en vóór reiniging.
- Zorg ervoor dat het netsnoer niet in contact komt met een heet oppervlak en dat het niet over een tafelrand hangt.
- Gebruik deze bevochtiger nooit in een ruimte waar aerosolproducten (sprays) worden gebruikt, of in een ruimte waar zuurstof wordt toegediend.
- Leg geen kledingstukken of handdoeken op de bevochtiger. Als het mondstuk verstopt zit, kan dit leiden tot een slechte werking van de bevochtiger.
- Til de bevochtiger bij het verplaatsen aan de basis op en niet aan het waterreservoir.
- Gebruik de bevochtiger niet als de lucht in de ruimte al vochtig genoeg is.
- De ideale relatieve luchtvochtigheid die comfortabel is voor mensen ligt in feite tussen 45% en 65%. Als de vochtigheid te hoog is, ziet u dit in de vorm

van condensatie op koude oppervlakken of koude wanden in de ruimte. Om de luchtvochtigheid van de ruimte goed te meten, gebruikt u een hygrometer die verkrijgbaar is in de meeste gespecialiseerde winkels en bouwmarkten.

- Dit product is uitsluitend bestemd voor huishoudelijk gebruik binnenshuis en is niet bestemd voor industrieel of commercieel gebruik.
- Als het water niet om de drie dagen wordt ververs en het reservoir niet om de drie dagen goed wordt gereinigd, kunnen micro-organismen die aanwezig kunnen zijn in het water of in de omgeving waar het apparaat wordt gebruikt of opgeslagen, zich in het waterreservoir gaan vermenigvuldigen en in de lucht worden geblazen, wat zeer ernstige gezondheidsrisico's met zich meebrengt.
- Houd het apparaat uit de buurt van kinderen. Stoom en kokend water kunnen brandwonden veroorzaken.
- Laat nooit water in het reservoir als het apparaat niet in gebruik is.

- **Ververs het water elke drie dagen.**



- Houd er rekening mee dat een hoge vochtigheidsgraad de groei van biologische organismen in de omgeving kan bevorderen.

NL

- Voorkom dat de omgeving van de bevochtiger vochtig of nat wordt. Als er vocht optreedt, moet u de vochtafgifte van de bevochtiger verlagen. Kunt u het uitvoervolume van de bevochtiger niet verlagen, gebruik hem dan met tussenpozen. Voorkom dat absorberende materialen zoals tapijten, gordijnen, lakens of tafellakens vochtig worden.
- Trek vóór het vullen of schoonmaken de stekker uit het stopcontact.
- Leeg en reinig de bevochtiger voordat u hem opbergt. Reinig de bevochtiger voordat u hem opnieuw gebruikt.
- Waarschuwing: Als het water niet om de drie dagen verversed en het reservoir niet om de drie dagen goed gereinigd wordt, kunnen eventueel aanwezige micro-organismen in het water of in de omgeving waar het apparaat gebruikt of opgeslagen wordt, zich in het waterreservoir gaan vermenigvuldigen en in de lucht geblazen worden, wat zeer ernstige gezondheidsrisico's met zich meebrengt.
- Leeg het reservoir en vul het opnieuw om de drie dagen. Reinig de bevochtiger voor het bijvullen met schoon leidingwater of reinigingsmiddel, indien de fabrikant dit voorschrijft. Verwijder eventuele kalkaanslag, afzettingen of een film die zich aan de zijkanten van de tank of aan de binnenkant gevormd heeft en veeg alle oppervlakken droog.

PLAATSING

- Plaats het apparaat op een stevig en plat oppervlak. De luchtbevochtiger moet op een plat horizontaal oppervlak worden geplaatst en moet stabiel blijven.
- Plaats het apparaat niet in de buurt van of dicht bij eventuele warmtebronnen. De luchtbevochtiger moet ver weg staan van eventuele warmtebronnen zoals kachels of open haarden. Stel het product niet bloot aan direct zonlicht.
- Plaats het product niet in de buurt van of dicht bij meubels of elektrische apparaten. De stoomuitlaat van de luchtbevochtiger moet niet worden gericht op meubels en elektronische apparaten, om schade te voorkomen. Deeltjes in het water, zoals calcium, kunnen deel van de damp uitmaken en worden afgezet op voorwerpen in de nabije omgeving.
- Het is aan te raden het apparaat op een tafel of ander oppervlak ten minste 70 cm boven de vloer te plaatsen, om ervoor te zorgen dat de damp optimaal wordt verdeeld door de kamer.
- Tocht en temperatuursveranderingen kunnen invloed hebben op de verdeling van de damp. Om waterschade te voorkomen, is het aanbevolen om steeds te controleren op vochtophopingen op de vloer of andere nabijgelegen oppervlakken.

PRODUCTOVERZICHT

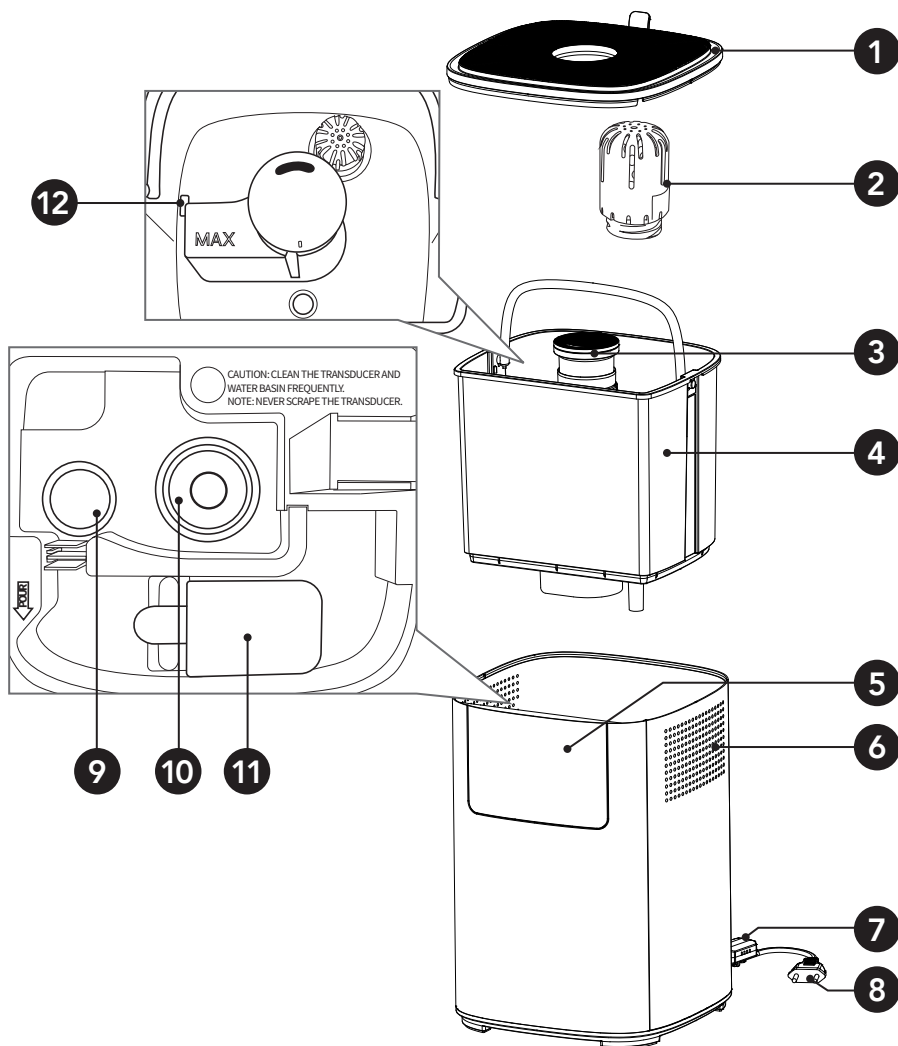

NL

- | | | | |
|----|------------------|-----|-----------------------|
| 1. | Bovendeksel | 8. | Netsnoer |
| 2. | Handgreep | 9. | Printplaat Verwarming |
| 3. | Mondstuk | 10. | Transducer |
| 4. | Waterreservoir | 11. | Vlotter |
| 5. | Bedieningspaneel | 12. | Watersensor |
| 6. | Basis | | |
| 7. | Sensor | | |

OVERZICHT - DISPLAY



ION - De ionenfunctie is actief. Helpt bacteriën en deeltjes in de lucht te verminderen.



AUTO - De automatische modus is actief.



VERWARMING - De verwarmingsfunctie is ingeschakeld. Verbetert de nevelproductie en -verdeling.



SNELHEIDSNIVEAUS - Geeft de huidigesnelheidsinstelling.



WATERTEKORT - Licht op wanneer de watertank leeg is. Vul de tank bij.



TEMPERATUUR/LUCHTVOCHTIGHEID - Geeft huidige kamertemperatuur en luchtvochtigheid.



WIFI - Geeft de verbinding met wifi aan



TIMER - Geeft de resterende tijd weer wanneer de timer is ingesteld.

OVERZICHT - BEDIENINGSPANEEL



ON/OFF



HUMID[*]



TIMER



HEAT/IONS



VÓÓR GEBRUIK

- Plaats de bevochtiger 30 minuten in de ruimte voordat u hem aanzet.
- Gebruik schoon water van maximaal 40 °C.
- Controleer of het waterreservoir schoon is.
- Plaats de bevochtiger op een vlak oppervlak.

WATERFILTER

- Het keramische filter kan hard water ontharden en vreemde geuren in het water.

AROMADOOS

1. Druk de aromadoos uit de basis.
 2. Gebruik een in water oplosbare aromaolie en doe het op de spons.
 3. Plaats de aromadoos terug in de bevochtiger; de aromafunctie blijft ingeschakeld als de bevochtiger in werking is.
 4. Reinig de spons in de aromadoos om de aromafunctie te stoppen of als u de bevochtiger opbergt.
- Doe aromaolie alleen in aromakatoen. Doe geen andere vloeistoffen dan schoon water in het waterreservoir.

NL

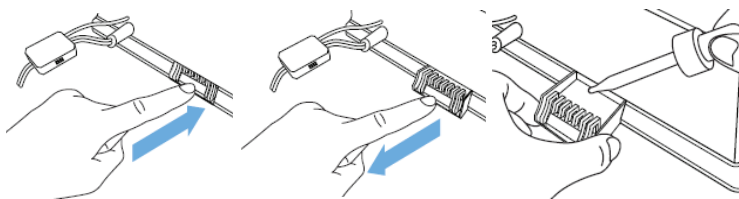

GEbruIK

- Verwijder het bovenpaneel, vul het waterreservoir met water en plaats het bovenpaneel weer terug.
- Controleer of de nominale spanning overeenkomt met de netspanning en steek de stekker in het stopcontact
- Het display licht op en het apparaat piept één keer. Na 1 seconde gaat het display uit en wordt de AAN/UIT-knop rood, wat betekent dat de luchtbevochtiger in de stand-by-modus staat.

Automatische modus

Druk op de AAN/UIT-knop; het display licht op en het apparaat start in de AUTO-modus. Op het display verschijnen het AUTO-symbool  en de huidige luchtvochtigheid en temperatuur.

- De bevochtiger bepaalt de vochtigheid op basis van de huidige temperatuur, zoals hieronder aangegeven.

Opmerking: Wanneer de ingestelde luchtvochtigheid is bereikt, stopt de luchtbevochtiger niet, maar blijft hij op lage snelheid werken. Als de automatische modus gedurende langere tijd wordt gebruikt, kan de luchtvochtigheid te hoog worden. Om dit te voorkomen, raden wij aan de functie voor constante luchtvochtigheid of de timer te gebruiken.

Temperatuur van de lucht, °C	≤19	20	21	22	23	24	25	26	27	28	29	30	31	32	33	34	35	36	≤37
------------------------------	-----	----	----	----	----	----	----	----	----	----	----	----	----	----	----	----	----	----	-----

Luchtvochtigheid (%)	65	60	58	57	55	53	50	48	45	43	40	38	36	35	34	32	31	30	25
----------------------	----	----	----	----	----	----	----	----	----	----	----	----	----	----	----	----	----	----	----

Constante luchtvochtigheid:

- raak de knop HUMIDITY aan en u kunt de luchtvochtigheid selecteren van 30% tot 75%. Raak de knop één keer aan om de vochtigheid telkens met 5% RV te verhogen. Raak hem nog een keer aan als hij 75% bereikt. Het display geeft nu '—' aan en de bevochtiger gaat terug naar de AUTO-modus. Nadat de gewenste luchtvochtigheid is ingesteld, bewaart de bevochtiger het geheugen en geeft deze een bevestiging door drie seconden lang te knipperen. Als op het display de huidige luchtvochtigheid wordt weergegeven, betekent dit dat de instelling voltooid is. '%' knippert nu op het display.
 - Als de ingestelde luchtvochtigheid 1% RV ~ 9% RV hoger is dan de huidige luchtvochtigheid, wordt de neveluitgiftesnelheid met de laagste (de eerste) snelheid gebruikt.
 - Als de ingestelde luchtvochtigheid 10% RV ~ 15% RV hoger is dan de huidige luchtvochtigheid, wordt de neveluitgiftesnelheid met de middelste (de derde)

snelheid gebruikt.

- Als de ingestelde luchtvochtigheid 15% RV hoger is dan de huidige luchtvochtigheid, wordt de neveluitgiftesnelheid met de hoogste (de vijfde) snelheid gebruikt.
- Als de huidige luchtvochtigheid hoger is dan de ingestelde luchtvochtigheid, schakelt de bevochtiger over naar de slaapstand. Zodra de huidige luchtvochtigheid 3% RV lager is dan de ingestelde luchtvochtigheid, gaat de bevochtiger terug naar de vorige werkmodus tot er een watertekort is.
- De neveluitgiftesnelheid kan worden ingesteld bij de constante luchtvochtigheidsfunctie.



Nachtmodus:

- Houd de vochtigheidsknop twee seconden lang ingedrukt om het indicatielampje en het display van het waterreservoir uit te schakelen. Alleen de rode aan/uit-knop wordt weergegeven.
- Druk op een willekeurige knop om het licht en het display te activeren.

Timer:

- De timer heeft 12 instellingen (1-12 uur). Druk op de TIMER-knop en het display toont de timerinstellingen van 1 tot 12 in volgorde.
- Zodra u de gewenste tijdsinstelling hebt gevonden, wacht u 3 seconden; de tijd stopt met knipperen en de timer is ingesteld. De timer geeft elke minuut de resterende bedrijfstijd weer.
- Houd de knop 2 seconden ingedrukt om de handeling te annuleren.

Desinfecteren:

- Raak de knop HEAT/IONS één keer aan om de verwarmingsfunctie te starten. Het display geeft het verwarmingssymbool  weer. Na 10-15 minuten komt er warme nevel uit.
- Raak de knop opnieuw aan om de plasmafunctie te starten. Het plasmasympool  wordt op het display weergegeven.
- Raak de knop opnieuw aan om de verwarmingsfunctie uit te schakelen.
- Raak de knop nogmaals aan om de plasmafunctie uit te schakelen.

Neveluitgiftesnelheid:

- Raak de balk  aan om naar de handmatige modus te gaan.
- Schuif van MIN naar MAX om de gewenste neveluitgiftesnelheid te selecteren. Door van links naar rechts te schuiven, wordt de snelheid verhoogd, door van MAX naar MIN te schuiven wordt de snelheid verlaagd. Het display toont de geselecteerde snelheid van 1-5.

Automatisch uitschakelen:

- Als er niet genoeg water in het waterreservoir zit om de bevochtiger in bedrijf te houden, stopt de bevochtiger automatisch met werken en gaat hij in de standbymodus. Het watertekortsymbool  wordt op het display weergegeven. Vul het waterreservoir bij en druk op de aan/uit-knop om de bevochtiger weer in te schakelen. Als er te veel water in het reservoir zit, toont het display EF en schakelt hij automatisch uit. Giet een deel van het overtollige water eruit en plaats het waterreservoir terug in de basis. Nu kunt u hem weer aanzetten en werkt hij weer normaal.

ONDERHOUD

Als het water hard is, wat betekent dat het water te veel calcium en magnesium bevat, kan dit een 'wit poeder' veroorzaken en zware afzettingen achterlaten op het oppervlak van het waterreservoir, de transducer en de binnenkant van het waterreservoir.

Afzetting op het oppervlak van de transducer kan ervoor zorgen dat de bevochtiger niet goed werkt.

- Maak de watertank om de drie dagen leeg en vul hem opnieuw.
- Reinig de watertank en het reservoir om de drie dagen.
- Giet, voordat u de luchtbevochtiger opbergt, al het resterende water uit de tank en het reservoir, en maak alle onderdelen grondig schoon en droog. Maak de luchtbevochtiger opnieuw schoon voordat u hem na de opslag weer gebruikt.

HOE DE TRANSDUCER EN VERWARMING TE REINIGEN

- Reinig met schoon water met citroenzuur als er kalk in zit.
- Borstel de aanslag van het oppervlak.
- Spoel de transducer af met schoon water.

HET WATERRESERVOIR REINIGEN

- Verwijder de watertank uit de luchtbevochtiger.
- Als er kalkaanslag aanwezig is, kunt u citroenzuur gebruiken:
 - Breng een kleine hoeveelheid citroenzuur rechtstreeks aan op de aangetaste plekken.
 - Laat de oplossing 2-5 minuten inwerken.
 - Schrob de afzettingen weg met een zachte borstel.
- Spoel de watertank grondig uit met schoon water.

NL

HOE DE WATERTANK TE REINIGEN

- Reinig de waterbak met schoon water en een zachte doek.
- Gebruik citroenzuur als er kalkaanslag in zit.

HET KERAMISCHE FILTER REINIGEN

- Reinig het keramische filter na gebruik van 1000 liter water. Afhankelijk van de waterkwaliteit. Als het keramische filter vuil is, moet het vaker worden gereinigd.
- Maak een milde oplossing van water en azijn met 15 ml azijn (1 eetlepel) en 600 ml water.
- Leg het keramische filter 1 uur in de oplossing en spoel het daarna af.
- Laat het filter 4-6 uur in de zon drogen, of laat het een nacht op het aanrecht drogen.

PROBLEEMOPLOSSING

Probleem	Mogelijke oorzaken	Oplossingen
Het voedingslampje staat uit terwijl het apparaat is ingeschakeld.	Bevochtiger is niet aangesloten.	Steek het snoer van de bevochtiger in een stopcontact.
	Het netsnoer is beschadigd.	Stop onmiddellijk met het gebruik en neem contact op met de klantenservice.
	Bevochtiger is defect of vertoont en storing.	Druk op de aan/uit-knop om het apparaat aan te zetten.
Het voedingslampje brandt als het apparaat is ingeschakeld, maar er komt geen nevel uit.	Bevochtiger is niet ingeschakeld.	Druk op de aan/uit-knop om het apparaat aan te zetten.
	De doelvochtigheid is bereikt.	Verhoog de doelvochtigheid of wijzig de modus.
De watertekortindicator brandt.	Geen water in het waterreservoir.	Vul het waterreservoir bij en wacht ten minste één minuut.
	Waterpeil is laag.	Wacht minstens één minuut.
	Het vereiste waterpeil heeft het verdampingscompartiment nog niet bereikt.	
	Het waterreservoir is niet goed geplaatst.	Controleer de positie van het reservoir op het apparaat.
De bevochtiger staat niet op een vlakke ondergrond	Controleer de plaatsing van de bevochtiger.	
Bevochtiger produceert een ongewone geur	Bevochtiger is nieuw.	Verwijder het waterreservoir, open het deksel en laat hem twaalf uur in de koelstand staan.
	Vies water of het water zit er te lang in.	Reinig het waterreservoir, vul met schoon water.
	Restgeur van verspreide aromaolie op het aromakatoen.	Verwijder het aromakatoen, spoel het af onder schoon water en laat het drogen.

Bevochtiger maakt een hard of ongewoon geluid.	Resonantie in waterreservoir wanneer waterpeil te laag is.	Vul het waterreservoir met water.
	Bevochtiger staat op een instabiel oppervlak.	Verplaats de bevochtiger naar een stabiele vlakke ondergrond.
	Het waterreservoir is verkeerd geplaatst.	Schakel de bevochtiger uit en haal de stekker uit het stopcontact, lijk vervolgens het deksel van het waterreservoir uit met de betreffende opening in de binnenkamer.
	Bevochtiger is defect.	Stop onmiddellijk met het gebruik en neem contact op met de klantenservice.
De bevochtigingscapaciteit is te laag.	Lucht in de kamer wordt op een natuurlijke of kunstmatige manier vervangen waardoor de stijging van % RV verstoord wordt.	Controleer of deuren en ramen gesloten zijn. Controleer of er geen airconditioning in de ruimte aanstaat.
	De luchtinlaatroosters en het mondstuk kunnen geblokkeerd zijn.	Verwijder eventuele verstoppingen van de roosters en het mondstuk.
	Te veel kalk in het waterreservoir.	Reinig de transducer.
	De geselecteerde vochtigheid is te laag.	Verhoog de neveluitgiftesnelheid.
		Verhoog de vochtigheidsinstelling.
	Het water is te vies of het water zit al te lang in het reservoir.	Maak het waterreservoir schoon, ververs met schoon water.

NL

De luchtvochtigheid in de ruimte is te hoog.	Bevochtiger staat in ONONDERBROKEN MODUS.	Wijzig de modus.
	De doelluchtvochtigheid is te hoog.	Selecteer een lager % RV-doel.
	De ruimte is niet goed geventileerd.	Open een raam om te zorgen voor de juiste luchtstroom voor uw bevochtiger of zet de bevochtiger in een beter geventileerde ruimte.
	Er is overtollig water uit het waterreservoir gemorst tijdens het vullen van het waterreservoir of het terugplaatsen van het waterreservoir op de basis.	Neem overtollig water af van de boven- en onderkant van de basis voordat u het waterreservoir terugplaatst.
Er is condensatie in de ruimte.	De kamertemperatuur is te laag.	Verwarm de kamer.
Er komt opeens geen nevel meer uit.	De geprogrammeerde timerperiode is verstreken.	Zet de bevochtiger aan.
	De watertekortindicator brandt.	Vul het waterreservoir bij.
	Het beoogde vochtigheidsniveau is bereikt.	Schakel de bevochtiger uit of selecteer een hoger vochtigheidsniveau.
Er wordt een onjuist vochtigheidsniveau weergegeven.	De ruimte is groter dan het effectieve bereik van de bevochtiger.	Verplaats de bevochtiger naar een ruimte met de juiste afmetingen.
	Er heeft zich vocht opgebouwd in de vochtigheidssensor.	Schakel de bevochtiger uit en laat de vochtigheidssensor volledig aan de lucht drogen voordat u het gebruik hervat.
	Het mondstuk is in de richting van de vochtigheidssensor gericht.	Draai het mondstuk zodanig dat het van de vochtigheidssensor af gericht is.
	Vochtigheidssensor is gebroken of defect.	Neem contact op met de klantenservice.

Bedieningspaneel werkt niet.	Het bedieningspaneel wordt met te natte handen bediend.	Zorg ervoor dat uw handen droog zijn als u het bedieningspaneel gebruikt.
	Bevochtiger is defect.	Neem contact op met de klantenservice.
Er verschijnt wit stof rondom de bevochtiger.	Het gebruikte water heeft een hoog mineraalgehalte.	Gebruik gedestilleerd water in de bevochtiger. Als er geen gedestilleerd water beschikbaar is, gebruik dan gezuiverd of gefilterd water.
	Bevochtiger is na het laatste gebruik niet goed gereinigd.	Reinig de bevochtiger.
Er komt nevel uit de basis.	Het waterreservoir is niet correct geplaatst.	Schakel de bevochtiger uit en haal de stekker uit het stopcontact, lijn vervolgens het deksel van het waterreservoir uit met de betreffende opening in de binnenkamer.
Er komt nevel uit het gebied rondom het mondstuk.	Er zitten openingen tussen het mondstuk en het waterreservoir.	Plaats het deksel terug en controleer of het mondstuk goed in het deksel is gestoken.
	De warme-nevelfunctie produceert geen warme nevel.	<p>De bevochtiger is in de opwarmfase.</p> <p>De nevel is te fijn om de warmte te voelen.</p> <p>De kamertemperatuur is te laag, waardoor de nevel te snel afkoelt.</p>
Display toont foutcode EF.	Te veel water in het waterreservoir.	<p>Verwijder het waterreservoir en laat het water uit de basis lopen.</p> <p>Controleer en reinig de deeltjes in de wateruitlaat van het waterreservoir die de lekkage hebben veroorzaakt. Als er geen lekken zijn, plaats hem dan terug in de basis.</p>

Het display toont foutcode E0.	De printplaat van de waterdetector en de voedingsprintplaat zijn losgekoppeld.	Neem contact op met de klantenservice.
	De printplaat van de waterdetector is defect.	Neem contact op met de klantenservice.
Het display toont foutcode E1.	De fabrieksinstelling van de printplaat van de waterdetector is mislukt.	<p>Volg deze stappen om te resetten: Het resetproces moet binnen één minuut na het aansluiten van de bevochtiger zijn voltooid (stap 2).</p> <ul style="list-style-type: none"> • Verwijder het waterreservoir, leeg het water in de basis. • Sluit de bevochtiger aan. • Druk twee keer op het aan-uitpictogram en houd het aan-uitpictogram twee seconden ingedrukt. Op het display wordt PL en vervolgens PA weergegeven. • Druk één keer op het AAN-UITPICTOGRAM. • Haal de stekker van de bevochtiger uit het stopcontact. De reset is voltooid. • Stel de bevochtiger in en sluit de bevochtiger aan om hem te gebruiken.
		Neem contact op met de klantenservice als RESET de E1-code niet oplost.
	De printplaat van de waterdetector is defect.	Neem contact op met de klantenservice.

De volgende zaken worden niet als een storing beschouwd:

- Als uw water erg hard is (met ongewoon hoge mineraalniveaus), kan de bevochtiger wit stof produceren. Dit is geen storing. De oplossing zou zijn om het filter vaker te reinigen of zachter water te gebruiken.
- Als u erg dicht bij de bevochtiger staat, hoort u een gorgelend geluid van water. Dit is normaal.
- De bevochtiger maakt weinig geluid, maar is niet volledig stil. Geluidsniveaus lager dan 35 dB(A) worden als normaal beschouwd.



GARANTIE

Wilfa biedt voor dit product een garantie van vijf jaar. Deze periode start op de dag van de aankoop. De garantie dekt storingen of defecten die tijdens de garantieperiode in het product optreden. Uw aankoopbon is uw garantiebewijs voor de verkoper als u aanspraak maakt op de garantie.

De garantie is uitsluitend geldig voor producten die voor huishoudelijke toepassing gekocht en gebruikt werden. De garantie is niet geldig als het product voor commerciële doeleinden gebruikt wordt. De garantie is niet geldig als het product onjuist of nalatig gebruikt werd, als de Wilfa-instructies niet opgevolgd zijn, als het apparaat gewijzigd werd of als er een ongeoorloofde reparatie uitgevoerd werd. De garantie is ook niet geldig voor normale slijtage van het product, verkeerd gebruik, gebrekkig onderhoud, gebruik van onjuiste elektrische spanning, of:

- Niet ontkalkt volgens de instructies in de handleiding
- Overbelasting van het product
- Onderdelen die normaal versleten zijn
- Onderdelen die regelmatig vervangen moeten worden (zoals filters, batterijen enz.)

PRODUCTSPECIFICATIES

220 V~240 V~50/60 Hz

110W

4L

450ml/h

Na aansluiting op het stroomnet schakelt het apparaat in minder dan 1 minuut over naar de stand-bymodus. Het stroomverbruik in de stand-bymodus is 0,7 W.

De tijd die het apparaat nodig heeft om in de netwerkstand-bymodus te gaan, bedraagt minder dan 1 minuut. Het stroomverbruik in de netwerkstand-bymodus is 1,8 W.

ONDERSTEUNING EN RESERVEONDERDELEN

Ga voor ondersteuning naar **wilfa.com** en raadpleeg onze klantenservice-/ondersteuningspagina. Hier vindt u veelgestelde vragen, reserveonderdelen, tips en trucs en al onze contactgegevens.

RECYCLING



Deze markering geeft aan dat u dit product in de gehele Europese Unie niet met ander huishoudelijk afval mag meegeven. Om mogelijke schade aan het milieu of de gezondheid van mensen als gevolg van ongecontroleerde afvalverwijdering te voorkomen, dient het product op een verantwoorde manier gerecycled te worden om duurzaam hergebruik van materialen te stimuleren. Gebruik de retour- en inzamelingssystemen om uw gebruikte apparaat in te leveren, of neem contact op met de winkel waar u het product hebt gekocht. De winkel kan dit product in ontvangst nemen om het op veilige en milieuverantwoorde wijze te recyclen.

NL

PL

SPIS TREŚCI

- 136 WAŻNE INSTRUKCJE DOTYCZĄCE
BEZPIECZEŃSTWA
- 142 OPIS OGÓLNY PRODUKTU
- 143 PRZED UŻYCIEM
- 144 KORZYSTANIE Z URZĄDZENIA
- 146 KONSERWACJA
- 147 ROZWIĄZYWANIE PROBLEMÓW
- 152 GWARANCJA
- 153 DANE TECHNICZNE PRODUKTU
- 153 POMOC TECHNICZNA I CZĘŚCI ZAMIENNE
- 153 MOŻLIWOŚĆ RECYKLINGU

PL

WAŻNE INSTRUKCJE DOTYCZĄCE BEZPIECZEŃSTWA

- W celu zapewnienia bezpieczeństwa i zmniejszenia ryzyka odniesienia obrażeń ciała lub porażenia prądem elektrycznym należy przestrzegać wszystkich poniższych środków ostrożności.
- Ten nawilżacz może być używany przez dzieci od lat 8 i osoby z niepełnosprawnością fizyczną, sensoryczną i umysłową oraz brakiem doświadczenia i wiedzy, pod warunkiem zapewnienia nadzoru lub udzielenia instrukcji dotyczących korzystania z nawilżacza w bezpieczny sposób oraz o ile taka osoba zdaje sobie sprawę z ewentualnych zagrożeń. Dzieci nie mogą używać nawilżacza do zabawy. Czynności związane z czyszczeniem oraz konserwacją w zakresie użytkownika nie powinny być wykonywane przez dzieci, o ile nie zostanie zapewniony nadzór.
- Przed użyciem nawilżacza sprawdź, czy napięcie elektryczne w sieci ma taką samą wartość, jak podana na tabliczce znamionowej.
- Zawsze ustawiaj nawilżacz na stabilnej, płaskiej i poziomej powierzchni. Unikaj wystawiania na bezpośrednie działanie promieni słonecznych i zawsze trzymaj z dala od ścian i źródeł ciepła, takich jak piece, grzejniki itp. **Ostrzeżenie:** Nawilżacz może nie działać prawidłowo, jeśli nie stoi na poziomej powierzchni.
- Nie wkładaj ani nie wyjmuj wtyczki elektrycznej nawilżacza mokrymi dłońmi.

- Jeśli przewód zasilający zostanie uszkodzony musi zostać wymieniony przez producenta, autoryzowany serwis lub osoby o odpowiednich kwalifikacjach, aby uniknąć zagrożenia.
- Aby zmniejszyć ryzyko porażenia prądem, nie wykręcaj śrub. Nawilżacz nie zawiera żadnych części, które mogą być naprawiane przez użytkownika. Wszystkie prace konserwacyjne powierzaj wykwalifikowanemu personelowi.
- Napełnij zbiornik destylowaną lub demineralizowaną wodą (słodką). Nie wlewaj żadnych innych płynów do zbiornika na wodę ani do zasobnika wody. Nie uruchamiaj nawilżacza, gdy w zbiorniku lub zasobniku na wodę nie ma wody.
- Nie potrząsaj nawilżaczem, ponieważ może to spowodować rozlanie wody na podstawę nawilżacza.
- Nigdy nie dotykaj wody ani elementów działającego nawilżacza.
- Kiedy podczas korzystania z nawilżacza w sposób podany w niniejszej instrukcji pojawi się nietypowy zapach, wyłącz nawilżacz, odłącz go od zasilania i przekaż go sprzedawcy w celu sprawdzenia.
- Nie wlewaj do zbiornika gorącej wody (o temperaturze powyżej 40°C)
- Nie zanurzaj nawilżacza, przewodu ani wtyczki w wodzie ani w innych płynach.

- Nigdy nie czyść przetwornika twardym narzędziem. Nawilżacz powietrza musi być regularnie czyszczony. Instrukcje czyszczenia zamieszczono w tym podręczniku.
- Zachlapanie płynem wnętrza nawilżacza może spowodować poważne uszkodzenia. Natychmiast wyłącz zasilanie sieciowe. Wyjmij wtyczkę z gniazdka i skonsultuj się ze sprzedawcą.
- Odłącz nawilżacz od zasilania, gdy nie jest używany i gdy chcesz go umyć.
- Upewnij się, że kabel zasilający nie styka się z gorącą powierzchnią ani nie zwisa przez krawędź stołu.
- Nigdy nie używaj nawilżacza w pomieszczeniu, w którym są używane aerozole ani w pomieszczeniu, w którym podaje się tlen.
- Nie kładź ubrań ani ręczników na nawilżaczu. Niedrożna dysza może powodować nieprawidłowe działanie nawilżacza.
- Podczas przemieszczania nawilżacza podnoś go za podstawę, a nie za zbiornik wody.
- Nie używaj nawilżacza, jeśli powietrze w pomieszczeniu jest już wystarczająco wilgotne.
- Idealny poziom wilgotności względnej w strefie komfortu wynosi od 45% do 65%. Nadmierna wilgotność objawia się kondensacją na zimnych powierzchniach lub zimnych ścianach pomieszczenia. Aby prawidłowo zmierzyć

wilgotność w pomieszczeniu, użyj higrometru dostępnego w większości specjalistycznych sklepów i hipermarketów.

- To urządzenie jest przeznaczone wyłącznie do użytku w pomieszczeniach, na potrzeby gospodarstwa domowego; nie jest ono przeznaczone do zastosowań komercyjnych ani przemysłowych.
- Woda w zbiorniku musi być regularnie wymieniana, a sam zbiornik prawidłowo czyszczony co 3 dni, w przeciwnym razie w zbiorniku wody mogą rozwijać się mikroorganizmy obecne w wodzie i w środowisku, które następnie zostaną rozpylone w powietrzu, powodując bardzo poważne zagrożenie dla zdrowia.
- Przechowuj urządzenie poza zasięgiem dzieci. Para i wrząca woda mogą spowodować oparzenia.
- Nigdy nie zostawiaj wody w zbiorniku, gdy urządzenie nie jest używane.

• Wymieniaj wodę co trzy dni.



- Należy pamiętać, że wysoki poziom wilgotności może sprzyjać rozwojowi organizmów biologicznych w środowisku.
- Dopilnuj, aby obszar wokół nawilzacza nie był wilgotny ani mokry. W przypadku wystąpienia wilgoci zmniejsz intensywność nawilżania. Jeśli

nie można zmniejszyć intensywności nawilżania, używaj nawilżacza z przerwami. Zwracaj uwagę, aby nie doszło do zawilgocenia materiałów chłonnych, takich jak dywany, zasłony, serwety lub obrusy.

- Odłącz urządzenie na czas napełniania i czyszczenia.
- Przed odłożeniem do przechowywania opróżnij nawilżacz z wody i umyj go. Przed kolejnym użyciem nawilżacza umyj go.
- Ostrzeżenie: Woda w zbiorniku musi być regularnie wymieniana, a sam zbiornik prawidłowo czyszczony co 3 dni, w przeciwnym razie w zbiorniku wody mogą rozwijać się mikroorganizmy obecne w wodzie i w środowisku, które następnie zostaną rozpylone w powietrzu, powodując bardzo poważne zagrożenie dla zdrowia.
- Co trzy dni wymieniaj wodę w zbiorniku. Przed ponownym napełnieniem wypłucz go w wodzie z kranu lub umyj z użyciem środków czyszczących, jeśli jest to wymagane przez producenta. Usuń wszelki kamień, osady i warstwę filmu wewnątrz i na zewnątrz zbiornika, a następnie wytrzyj wszystkie powierzchnie do sucha.

USTAWIENIE

- Ustaw urządzenie na płaskiej, stabilnej powierzchni. Nawilżacz powinien zostać ustawiony stabilnie na płaskiej, poziomej powierzchni.
- Nie ustawiaj urządzenia w pobliżu źródeł ciepła. Nawilżacz powinien znajdować się z dala od wszelkich źródeł ciepła, takich jak płyty grzewcze i kominki. Nie wystawiaj urządzenia na bezpośrednie oddziaływanie promieni słonecznych.
- Nie ustawiaj urządzenia w pobliżu mebli ani urządzeń elektrycznych. Wyjście pary z nawilżacza nie powinno być skierowane w stronę mebli lub urządzeń elektrycznych, aby nie spowodować uszkodzeń. Minerale zawarte w wodzie, na przykład wapń, mogą być unoszone przez parę i osadzone na przedmiotach znajdujących się w pobliżu urządzenia.
- Zaleca się umieszczenie urządzenia na stole lub na innej powierzchni, co najmniej 70 cm powyżej poziomu podłogi, aby zapewnić optymalną dystrybucję pary w pomieszczeniu.
- Przepływ powietrza i zmiany temperatury mogą wpływać na rozprzeczanie oparów. Aby uniknąć uszkodzeń spowodowanych przez wodę, należy zawsze sprawdzać, czy na podłodze lub innych powierzchniach w pobliżu nie gromadzi się wilgoć

OPIS OGÓLNY PRODUKTU

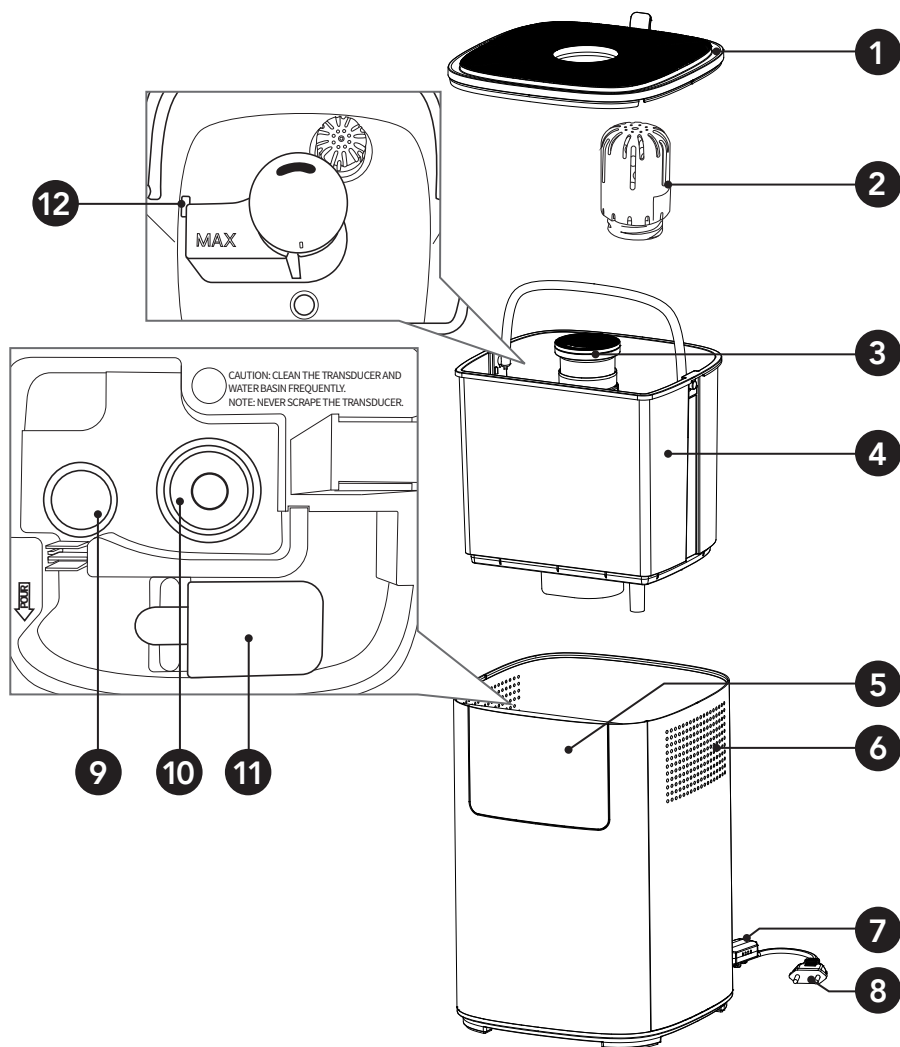

PL

- | | | | |
|----|------------------|-----|-------------------|
| 1. | Pokrywa górna | 7. | Czujnik |
| 2. | Uchwyt | 8. | Przewód zasilania |
| 3. | Dysza | 9. | Grzałka |
| 4. | Zbiornik na wodę | 10. | Przetwornik |
| 5. | Panel sterowania | 11. | Pływak |
| 6. | Podstawa | 12. | Czujnik wody |

PRZEGLĄD — WYŚWIETLACZ



ION – funkcja jonowa jest aktywna. Pomaga ograniczyć obecność bakterii i cząstek unoszących się w powietrzu.



AUTO – Tryb automatyczny jest aktywny.



OGRZEWANIE – Funkcja ogrzewania jest włączona. Poprawia wydajność i dystrybucję mgiełki.



POZIOMY PRĘDKOŚCI – Wyświetla aktualne prędkości.



BRAK WODY – Zapala się, gdy zbiornik na wodę jest pusty. Napełnij zbiornik.



TEMPERATURA/WILGOTNOŚĆ – Wyświetla aktualną temperaturę i wilgotność w pomieszczeniu.



WIFI – Wskazuje połączenie z siecią Wi-Fi



TIMER – Wyświetla pozostały czas po ustawieniu timera.

PRZEGLĄD — PANEL STEROWANIA



ON/OFF



HUMID[*]



TIMER



HEAT/IONS



PRZED UŻYCIEM

- Ustaw nawilżacz w pomieszczeniu na 30 minut przed uruchomieniem.
- Używaj czystej wody o temperaturze nieprzekraczającej 40°C.
- Sprawdź, czy zasobnik na wodę jest czysty.
- Ustaw nawilżacz na płaskiej powierzchni.

FILTR WODY

- Kulki ceramiczne mogą zmiękczyć twardą wodę.
- Filtr ceramiczny może eliminować dziwny zapach wody.

DYFUZOR ZAPACHOWY

1. Wyciśnij dyfuzor zapachowy z podstawy.
 2. Nalej na gąbkę niewielką ilość olejku aromatycznego rozpuszczalnego w wodzie.
 3. Umieść dyfuzor zapachowy z powrotem w nawilżaczu. Funkcja aromaterapii pozostanie włączona podczas pracy nawilżacza.
 4. Aby wyłączyć funkcję aromaterapii i w ramach przygotowania nawilżacza do przechowywania, wyczyść gąbkę w dyfuzorze zapachowym.
- Olejek aromatyczny należy zakraplać wyłącznie na bawełnę w dyfuzorze. Do zbiornika na wodę ani do zasobnika nie wolno wlewać żadnych innych płynów, oprócz wody.

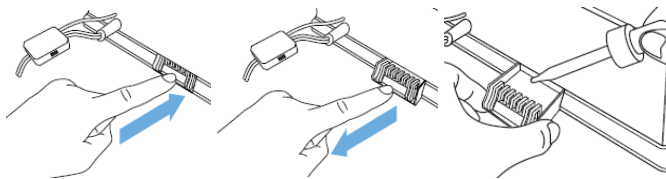

KORZYSTANIE Z URZĄDZENIA

- Zdejmij górną pokrywę, napełnij zbiornik wodą i załóż z powrotem górną pokrywę. Możesz również wyjąć zbiornik wody i napełnić go, a następnie umieścić zbiornik wody z powrotem w podstawie.
- Sprawdź, czy napięcie znamionowe odpowiada napięciu w sieci elektrycznej i podłącz do gniazdka.
- Wyświetlacz zaświeci się i wyemituje sygnał dźwiękowy. Sekundę później wyświetlacz wyłączy się, a przycisk włączania/wyłączania zmieni kolor na czerwony, co oznacza, że nawilżacz jest w trybie gotowości.

Tryb automatyczny

Naciśnij przycisk ON/OFF, wyświetlacz się zaświeci, a urządzenie uruchomi się w trybie AUTO. Na wyświetlaczu pojawi się symbol AUTO  oraz aktualną wilgotność i temperaturę.

- Nawilżacz wyliczy bieżącą wilgotność w oparciu o bieżącą temperaturę jak poniżej.

Uwaga: Po osiągnięciu ustawionej wilgotności nawilżacz nie wyłącza się, lecz kontynuuje pracę z niską prędkością. Jeśli tryb automatyczny jest używany przez dłuższy czas, poziom wilgotności może stać się zbyt wysoki. Aby temu zapobiec, zalecamy korzystanie z funkcji stałej wilgotności lub timera.

Temperatura powietrza, °C	≤19	20	21	22	23	24	25	26	27	28	29	30	31	32	33	34	35	36	≥37
Wilgotność (%)	65	60	58	57	55	53	50	48	45	43	40	38	36	35	34	32	31	30	25

PL

Stała wilgotność:

- dotknij przycisku HUMIDITY (Wilgotność), aby wybrać wilgotność z zakresu od 30% do 75%. Za każdym dotknięciem przycisku wartość rośnie o 5%. Ponowne dotknięcie po osiągnięciu wartości 75% spowoduje powrót do trybu AUTO, a na wyświetlaczu będzie widoczny symbol „-”. Po ustawieniu preferowanej wilgotności nawilżacz zapisuje ją w pamięci i potwierdza, migając przez 3 sekundy. Gdy wyświetlacz przełączy się na wyświetlanie bieżącej wilgotności, to oznacza, że ustawienie zostało zastosowane; na wyświetlaczu zacznie migać symbol „%”.
 - Gdy ustawiona wilgotność będzie od 1 do 9% wyższa niż wilgotność bieżąca, nawilżacz będzie działał na pierwszym (najniższym) poziomie intensywności nawilżania.
 - Gdy ustawiona wilgotność będzie od 10 do 15% wyższa niż wilgotność bieżąca, nawilżacz będzie działał na drugim (środkowym) poziomie intensywności nawilżania.
 - Gdy ustawiona wilgotność będzie 15% wyższa niż wilgotność bieżąca, nawilżacz

będzie działał na trzecim (najwyższym) poziomie intensywności nawilżania.

- Gdy bieżąca wilgotność będzie wyższa niż wilgotność ustawiona, nawilżacz przełączy się w stan uśpienia. Gdy bieżąca wilgotność będzie 3% niższa od ustawionej wilgotności, nawilżacz będzie pracował w ostatnio aktywnym trybie, dopóki nie skończy się woda.
- Poziom intensywności nawilżania jest regulowany w przypadku funkcji stałej wilgotności.



Tryb nocny:

- Naciśnij i przytrzymaj przycisk wilgotności przez 2 sekundy, aby wyłączyć kontrolkę i wyświetlacza. Wyświetlony zostanie tylko czerwony przycisk włączania/wyłączania.
- Naciśnij dowolny przycisk, aby włączyć podświetlenie i wyświetlacz.

Timer:

- Jest dostępnych 12 ustawień timera: 1–12. Dotknij przycisku TIMER, a na wyświetlaczu pojawi się kolejno ustawienie timera od 1 do 12. Na przykład „1H”. Po wybraniu preferowanego ustawienia czasu poczekaj przez 3 sekundy, ustawiona wartość przestanie migać i timer zostanie ustawiony. Timer pokazuje pozostały czas pracy co minutę. Naciśnij przycisk Timer i przytrzymaj przez 2 sekundy, aby anulować ustawiony czas.

Odkazanie:

- Dotknij przycisku HEAT/IONS jeden raz, aby uruchomić funkcję grzania. Na wyświetlaczu pojawi się symbol grzania . Po 10–15 minutach z urządzenia zacznie się wydobywać ciepła para.
- Dotknij przycisku ponownie, aby uruchomić funkcję jonizatora. Na wyświetlaczu pojawi się symbol jonizacji .
- Dotknij przycisku ponownie, aby wyłączyć funkcję grzania.
- Dotknij przycisku jeszcze raz, aby wyłączyć funkcję jonizatora.

Poziom intensywności nawilżania:

- Dotknij paska , aby przejść do trybu ręcznego.
- Przesuń z położenia MIN do MAX, aby wybrać preferowaną intensywność nawilżania. Przesunięcie z lewej do prawej strony zwiększy intensywność, przesunięcie z położenia MAX do MIN zmniejszy ją. Wyświetlacz pokazuje wybrany poziom intensywności od 1 do 5.

Automatyczne wyłączenie:

- Jeśli w zbiorniku nie ma wystarczającej ilości wody, aby nawilżacz mógł działać, nawilżacz automatycznie przerwie pracę i pozostanie w trybie gotowości. Na wyświetlaczu pojawi się symbol braku wody . Napełnij zbiornik wody i naciśnij przycisk On/Off, aby włączyć nawilżacz. Jeśli w zasobniku jest za dużo wody, wyświetlacz pokazuje litery EF, a nawilżacz przestaje działać. Wylej nieco wody i ustaw zbiornik z powrotem na podstawie głównej, następnie włącz nawilżacz.

KONSERWACJA

W przypadku gdy woda jest twarda, czyli zawiera zbyt dużo związków wapnia i magnezu, może powodować problem „białego proszku” i pozostawiać grube osady na powierzchni zasobnika, na przetworniku i wewnątrz zbiornika wody. Kamień na powierzchni przetwornika może doprowadzić do nieprawidłowego działania nawilżacza.

- Co trzy dni opróżniaj i napełniaj zbiornik na wodę.
- Co trzy dni należy wyczyścić zbiornik na wodę i miskę.
- Przed przechowywaniem nawilżacza należy wylać całą pozostałą wodę ze zbiornika i miski, a następnie dokładnie wyczyścić i wysuszyć wszystkie elementy. Przed kolejnym użyciem po przechowywaniu należy ponownie wyczyścić nawilżacz.

JAK CZYSZCZYĆ PRZETWORNIK I GRZEJNIK

- Jeśli na powierzchni pojawił się kamień, wyczyść ją czystą wodą i kwasem cytrynowym.
- Zetrzyj kamień ze szczotką.
- Spłucz czystą wodą.

JAK CZYSZCZYĆ ZBIORNIK NA WODĘ

- Wyjmij zbiornik na wodę z nawilżacza.
- Jeśli na urządzeniu znajdują się osady z kamienia, można użyć kwasu cytrynowego:
 - Nałóż niewielką ilość kwasu cytrynowego bezpośrednio na dotknięte obszary.
 - Pozostaw roztwór na 2–5 minut.
 - Zeszoruj osady miękką szczotką.
- Dokładnie wypłucz zbiornik na wodę czystą wodą.

JAK CZYSZCZYĆ MISKĘ

- Wyczyść miskę wodną czystą wodą i miękką ściereczką.
- Jeśli w zbiorniku znajduje się kamień, użyj kwasu cytrynowego.

CZYSZCZENIE FILTRA CERAMICZNEGO

- Filtr ceramiczny należy wyczyścić po zużyciu 1000 l wody. W zależności od jakości wody. Jeśli filtr ceramiczny jest zabrudzony, należy go czyścić częściej.
- Przygotuj łagodny roztwór wody i octu, używając 15 ml octu (1 łyżka stołowa) i 600 ml wody.
- Umieść filtr ceramiczny w roztworze na 1 godzinę, a następnie wypłucz.
- Wystaw filtr na słońce na 4–6 godzin, aby wyschnął, lub pozostaw go na noc do wyschnięcia na blacie kuchennym.

ROZWIĄZYWANIE PROBLEMÓW

Problem	Możliwe przyczyny	Rozwiązania
Po włączeniu urządzenia lampka zasilania nie świeci się.	Nawilżacz nie jest podłączony do zasilania.	Podłącz nawilżacz do gniazdka sieci elektrycznej.
	Przewód zasilający jest uszkodzony.	Natychmiast odłącz zasilacz i skontaktuj się z działem obsługi klienta.
	Nawilżacz jest uszkodzony lub nie działa prawidłowo.	Naciśnij przycisk zasilania, aby go włączyć.
Po włączeniu urządzenia lampka zasilania świeci się, ale nie widać pary.	Nawilżacz nie jest włączony.	Naciśnij przycisk zasilania, aby go włączyć.
	W pomieszczeniu panuje wilgotność ustawiona w nawilżaczu.	Zwiększ nastawę wilgotności lub zmień tryb.
Świeci się wskaźnik braku wody.	Nie ma wody w zbiorniku.	Napełnij zbiornik wodą i odczekaj co najmniej 1 minutę.
	Niski poziom wody.	
	Poziom wody jest za niski i woda nie dociera do komory parownika.	Odczekaj co najmniej 1 minutę.
	Zbiornik wody nie jest prawidłowo ustawiony.	Sprawdź położenie zbiornika na podstawie.
Z nawilżacza wydobywa się nietypowy zapach	Nawilżacz stoi na nierównej powierzchni	Sprawdź ustawienie nawilżacza.
	Pierwsze użycie nowego nawilżacza.	Wyjmij zbiornik na wodę, otwórz pokrywę i pozostaw urządzenie na 12 godzin w chłodnym miejscu.
	Woda jest zanieczyszczona lub zbyt długo nie była zmieniana.	Wymyj zbiornik i napełnij go czystą wodą.
	Resztki olejku zapachowego pozostałe na bawełnie.	Wyjmij bawełnę, wypłucz ją w czystej wodzie i pozostaw do wyschnięcia.

Nawilżacz wydaje głośny lub nietypowy dźwięk.	Przy zbyt niskim poziomie wody w zbiorniku zachodzi zjawisko rezonansu.	Napełnij zbiornik wodą.
	Nawilżacz stoi na niestabilnej powierzchni.	Ustaw nawilżacz na stabilnej, płaskiej powierzchni.
	Zbiornik na wodę jest ustawiony nieprawidłowo.	Wyłącz nawilżacz, odłącz go od zasilania, a następnie wyrównaj pokrywę zbiornika wody z otworem w komorze wewnętrznej.
	Nawilżacz działa nieprawidłowo.	Natychmiast odłącz zasilacz i skontaktuj się z działem obsługi klienta.
Wydajność nawilżania jest zbyt niska.	W pomieszczeniu występuje naturalna lub sztuczna wymiana powietrza, która zakłóca wzrost wilgotności względnej.	Sprawdź, czy drzwi i okna są zamknięte. Upewnij się, że w pomieszczeniu nie jest włączona klimatyzacja.
	Kratki wlotu powietrza i dysza mogą być niedrożne.	Udroźnij kratki i dyszę.
	Zbyt dużo kamienia w zbiorniku na wodę.	Wyczyść przetwornik.
	Wybrany poziom intensywności nawilżania jest zbyt niski.	Zwiększ poziom intensywności nawilżania. Zwiększ nastawę wilgotności.
	Woda w zbiorniku jest zanieczyszczona lub za długo nie była zmieniana.	Wymyj zbiornik i napełnij czystą, słodką wodą.

Wilgotność w pomieszczeniu jest zbyt wysoka.	Nawilżacz pracuje w trybie CONTINUOUS.	Zmień tryb.
	Nastawa wilgotności jest zbyt wysoka.	Wybierz niższą nastawę wilgotności.
	Pomieszczenie nie jest dobrze wentylowane.	Otwórz okno, aby zapewnić odpowiedni przepływ powietrza dla nawilżacza lub przenieś nawilżacz do lepiej wentylowanego pomieszczenia.
	Nadmiar wody rozlał się podczas napełniania zbiornika lub ustawiania zbiornika z powrotem na podstawie.	Przed wymianą zbiornika wytrzyj nadmiar wody z górnej i dolnej części podstawy.
W pomieszczeniu występuje kondensacja.	Temperatura w pomieszczeniu jest zbyt niska.	Włącz ogrzewanie w pomieszczeniu.
Para przestaje nagle wydobywać się z nawilżacza.	Upłynął zaprogramowany czas działania.	Włącz nawilżacz.
	Świeci się wskaźnik braku wody.	Napełnij zbiornik wodą.
	Ustawiony poziom wilgotności został osiągnięty.	Wyłącz nawilżacz lub zwiększ nastawę wilgotności.
Wyświetlany jest nieprawidłowy poziom wilgotności.	Pomieszczenie jest większe niż efektywny zasięg nawilżacza.	Przenieś nawilżacz do pomieszczenia o odpowiedniej wielkości.
	Zawilgotnienie czujnika wilgotności.	Wyłącz nawilżacz i odczekaj, aż czujnik wilgotności całkowicie wyschnie.
	Dysza jest skierowana w stronę czujnika wilgotności.	Obróć dyszę tak, aby była skierowana w kierunku przeciwnym do czujnika wilgotności.
	Czujnik wilgotności jest uszkodzony.	Skontaktuj się z działem obsługi klienta.

Panel sterowania nie działa.	Próbujesz obsługiwać panel sterowania mokrymi dłońmi.	Podczas obsługi panelu sterowania dłonie powinny być suche.
	Nawilżacz działa nieprawidłowo.	Skontaktuj się z działem obsługi klienta.
Wokół nawilżacza pojawia się biały pył.	Używasz wody o wysokiej zawartości minerałów.	Używaj w nawilżaczu wody destylowanej. Jeśli woda destylowana nie jest dostępna, użyj wody oczyszczonej lub filtrowanej.
	Nawilżacz nie został prawidłowo wyczyszczony po ostatnim użyciu.	Wyczyść nawilżacz.
Para wydobywa się z podstawy.	Zbiornik na wodę nie jest ustawiony prawidłowo.	Wyłącz nawilżacz, odłącz go od zasilania, a następnie wyrównaj pokrywę zbiornika wody z otworem w komorze wewnętrznej.
Para wydobywa się z nasady dyszy.	Między dyszą a zbiornikiem wody znajdują się otwory.	Ponownie załóż pokrywę i sprawdź, czy dysza jest dobrze podłączona do pokrywy.
Funkcja ciepłej pary nie wytwarza ciepłej pary.	Nawilżacz rozgrzewa się.	Odczekaj kilka minut.
	Pary jest za mało, aby czuć ciepło.	Zwiększ poziom intensywności nawilżania.
	Temperatura w pomieszczeniu jest zbyt niska i para może zbyt szybko się ochładzać.	Zwiększ poziom intensywności nawilżania i włącz ogrzewanie w pomieszczeniu.
Wyświetlacz pokazuje kod błędu EF.	Poziom wody w zasobniku jest za wysoki.	Zdejmij zbiornik i wylej wodę z podstawy. Sprawdź wylot wody w zbiorniku i usuń z niego zabrudzenia, które doprowadziły do wycieku. Jeśli nie ma wycieków, ustaw zbiornik na podstawie.

Wyświetlacz pokazuje kod błędu E0.	Rozłączenie modułu detektora wody i modułu zasilania.	Skontaktuj się z działem obsługi klienta.
	Uszkodzony moduł detektora wody.	Skontaktuj się z działem obsługi klienta.
Wyświetlacz pokazuje kod błędu E1.	Przywrócenie ustawień fabrycznych modułu detektora wody nie powiodło się.	<p>Aby zresetować, wykonaj następujące czynności:</p> <p>Proces resetowania musi zostać zakończony w ciągu 1 minuty od podłączenia nawilżacza (krok 2).</p> <ul style="list-style-type: none"> • Wyjmij zbiornik na wodę, opróżnij podstawę z wody. • Podłącz nawilżacz do zasilania. • Naciśnij 2 razy ikonę POWER, a następnie NACIŚNIJ I PRZYTRZYMAJ przez 2 sekundy ikonę POWER. Na wyświetlaczu pojawi się napis PL, a następnie PA. • Naciśnij 1 raz ikonę POWER. • Odłącz nawilżacz od zasilania. Resetowanie zakończone. • Skonfiguruj nawilżacz i podłącz go do zasilania.
		Jeśli resetowanie nie usunie kodu E1, skontaktuj się z działem obsługi klienta.
	Uszkodzony moduł detektora wody.	Skontaktuj się z działem obsługi klienta.

Wymienione poniżej zjawiska nie są uważane za nieprawidłowe działanie:

- Jeśli woda jest bardzo twarda (zawiera bardzo dużo minerałów), nawilżacz może wytwarzać biały pył. To nie jest usterka. Rozwiązaniem jest częstsze czyszczenie filtra lub użycie miękkiej wody.
- W pobliżu nawilżacza słychać odgłosy przypominające gotowanie wody. To normalne zjawisko.
- Nawilżacz pracuje bardzo cicho, ale nie jest bezgłówny. Poziom hałas poniżej 35 dB(A) jest uważany za normalny.



GWARANCJA

Firma Wilfa obejmuje ten produkt 5-letnią gwarancją od daty zakupu. Gwarancja obejmuje wady produkcyjne lub usterki wynikłe w okresie gwarancji. W przypadku roszczeń z tytułu gwarancji dowodem dla sprzedawcy jest paragon lub inny dokument potwierdzający zakup.

Gwarancja obejmuje wyłącznie produkty zakupione i używane na potrzeby indywidualnych gospodarstw domowych. Komercyjna eksploatacja produktu powoduje unieważnienie gwarancji. Gwarancja zostanie unieważniona w przypadku niewłaściwego używania produktu, niedbałości, postępowania niezgodnego z instrukcjami podanymi przez firmę Wilfa, a także w przypadku modyfikacji produktu lub jego nieautoryzowanej naprawy. Gwarancja nie obejmuje ponadto normalnego zużycia, użycia niezgodnego z przeznaczeniem, braku konserwacji, podłączenia do nieprawidłowego napięcia elektrycznego oraz:

PL

- Usuwania kamienia niezgodnie z instrukcją obsługi
- Przeciżenia produktu
- Części, które zużywają się w wyniku normalnej eksploatacji
- Części, które należy regularnie wymieniać (np. filtr, akumulator itp.)

DANE TECHNICZNE PRODUKTU

220 V~240 V~50/60 Hz

110W

4L

450ml/h

Po podłączeniu do zasilania urządzenie przechodzi w tryb czuwania w czasie krótszym niż 1 minuta. Pobór mocy w trybie czuwania wynosi 0,7 W.

Czas przejścia urządzenia w tryb czuwania sieciowego wynosi mniej niż 1 minutę. Pobór mocy w trybie czuwania sieciowego wynosi 1,8 W.

POMOC TECHNICZNA I CZĘŚCI ZAMIENNE

Aby uzyskać pomoc techniczną, odwiedź stronę obsługi klienta/pomocy technicznej w naszej witrynie **wilfa.com**. Znajdziesz tam często zadawane pytania, listy części zamiennych, porady i wskazówki oraz wszystkie dane kontaktowe.

MOŻLIWOŚĆ RECYKLINGU



Ten znak wskazuje, że w Unii Europejskiej to urządzenie nie może być wyrzucone wraz z odpadami z gospodarstw domowych. Aby zapobiec możliwemu skażeniu środowiska lub zagrożeniom dla zdrowia ludzi z uwagi na niekontrolowaną utylizację odpadów, należy odpowiedzialnie przekazać je do recyklingu w celu promocji zrównoważonej gospodarki zasobami materiałowymi w zakresie ponownego użycia. Aby pozbyć się urządzenia po okresie eksploatacji, należy skorzystać z właściwego punktu zbiórki lub skontaktować się ze sprzedawcą, od którego kupiono produkt. W ten sposób produkt zostanie bezpłatnie przekazany do recyklingu bezpiecznego dla środowiska.

PL

FR

SOMMAIRE

156	CONSIGNES DE SÉCURITÉ IMPORTANTES
162	APERÇU DU PRODUIT
163	AVANT UTILISATION
164	UTILISATION
166	ENTRETIEN
167	DÉPANNAGE
172	GARANTIE
173	CARACTÉRISTIQUES DU PRODUIT
173	ASSISTANCE ET PIÈCES DÉTACHÉES
173	RECYCLAGE

FR

CONSIGNES DE SÉCURITÉ IMPORTANTES

- Veuillez suivre toutes les précautions de sécurité énumérées ci-dessous pour votre sécurité et pour réduire le risque de blessure ou de choc électrique.
- Cet humidificateur peut être utilisé par des enfants à partir de huit ans et des personnes en situation de handicap physique, mental ou sensoriel ou encore manquant de connaissances et d'expérience, si elles sont surveillées ou ont reçu des instructions sur l'utilisation sûre de l'humidificateur, et si elles ont conscience des risques inhérents. Interdire aux enfants de jouer avec l'humidificateur. Les enfants ne doivent pas procéder au nettoyage ni à la maintenance de l'appareil sans surveillance.
- Vérifier que la tension du secteur est identique à celle indiquée sur la plaque signalétique de l'humidificateur avant de s'en servir.
- Toujours placer l'humidificateur sur une surface solide, plane et nivelée. Éviter toute exposition à la lumière directe du soleil et toujours le tenir à l'écart des murs et des sources de chaleur telles que les poêles, les radiateurs, etc. **Avertissement** : L'humidificateur peut ne pas fonctionner correctement s'il n'est pas placé sur une surface plane.
- Ne pas insérer ou retirer la prise électrique de l'humidificateur avec les mains mouillées.
- Si le câble du secteur est endommagé, le faire remplacer par le fabricant, un technicien de service

ou une autre personne dotée de compétences similaires pour éviter tout danger.

- Pour réduire le risque de choc électrique, ne pas retirer les vis. L'humidificateur ne comprend aucune pièce réparable par l'utilisateur. Confier tous les travaux de maintenance à du personnel qualifié.
- Remplir le réservoir d'eau fraîche, distillée ou déminéralisée. Ne pas déverser d'autres liquides dans le réservoir d'eau ou le bac à eau. Ne pas faire fonctionner l'humidificateur en l'absence d'eau dans le réservoir ou le bac à eau.
- Ne pas secouer l'humidificateur, au risque de provoquer un déversement d'eau dans la base de l'humidificateur.
- Ne jamais toucher l'eau ou les composants pendant le fonctionnement de l'humidificateur.
- En cas d'odeur inhabituelle lors de l'utilisation comme décrit dans ce manuel, éteindre l'humidificateur, le débrancher et le faire examiner par votre revendeur.
- Ne pas verser d'eau chaude dans le réservoir, c'est-à-dire à une température supérieure à 40 °C.
- Ne pas plonger l'humidificateur, le câble d'alimentation ou la prise dans de l'eau ou d'autres liquides.

- Ne jamais employer d'outil dur pour gratter la surface du transducteur. L'humidificateur doit être nettoyé régulièrement. Pour ce faire, se reporter aux instructions de nettoyage de ce manuel.
- Tout déversement de liquide dans l'humidificateur peut causer de graves dommages. Si cela arrive, le mettre immédiatement hors tension. Débrancher la fiche secteur et contacter le revendeur.
- Débrancher l'humidificateur de l'alimentation électrique lorsqu'il n'est pas utilisé et avant le nettoyage.
- S'assurer que le câble secteur ne touche pas de surface chaude et qu'il ne dépasse pas le bord d'une table.
- Ne jamais utiliser cet humidificateur dans une pièce où sont utilisés des produits aérosols (sprays) ou dans une pièce dans laquelle est administré de l'oxygène.
- Ne pas placer de vêtements ou de serviettes sur l'humidificateur. Une obstruction de la buse peut entraîner un dysfonctionnement de l'humidificateur.
- Pour déplacer l'humidificateur, le soulever par la base et non par le réservoir d'eau.
- Ne pas utiliser l'humidificateur si l'air de la pièce est déjà suffisamment humide.
- Le taux d'humidité relative idéal pour le confort humain se situe en réalité entre 45 % et 65 %.

Une humidité excessive apparaît sous forme de condensation sur les surfaces froides ou les parois froides de la pièce. Pour mesurer correctement l'humidité de la pièce, utiliser un hygromètre disponible dans la plupart des magasins spécialisés et des hypermarchés.

- Cet appareil est conçu pour un usage domestique intérieur uniquement, et non pour une utilisation commerciale ou industrielle.
- Les micro-organismes qui peuvent être présents dans l'eau ou dans l'environnement dans lequel l'appareil est utilisé ou stocké peuvent se développer dans le réservoir d'eau et être expulsés dans l'air, ce qui entraîne des risques très graves pour la santé si l'eau n'est pas renouvelée, et le réservoir n'est pas correctement nettoyé tous les 3 jours.
- Tenir l'appareil hors de portée des enfants. La vapeur et l'eau bouillante peuvent provoquer des brûlures.
- Ne jamais laisser d'eau dans le réservoir lorsque l'appareil n'est pas utilisé.

- Nettoyer l'eau tous les trois jours.



- Veuillez noter qu'un taux d'humidité élevé peut favoriser la croissance d'organismes biologiques dans l'environnement.

- Ne pas laisser la zone autour de l'humidificateur s'humidifier ou se mouiller. En cas d'humidité, baisser le débit de sortie de l'humidificateur. Si le volume de sortie de l'humidificateur ne peut pas être diminué, utiliser l'humidificateur par intermittence. Ne pas laisser les matériaux absorbants, tels que les tapis, rideaux ou nappes, s'humidifier.
- Débrancher l'appareil pendant le remplissage et le nettoyage.
- Vider et nettoyer l'humidificateur avant de le ranger. Nettoyer l'humidificateur avant la prochaine utilisation.
- Avertissement : Les micro-organismes qui peuvent être présents dans l'eau ou dans l'environnement dans lequel l'appareil est utilisé ou stocké peuvent se développer dans le réservoir d'eau et être expulsés dans l'air, ce qui entraîne des risques très graves pour la santé si l'eau n'est pas renouvelée, et le réservoir n'est pas correctement nettoyé tous les 3 jours.
- Vider le réservoir et le remplir tous les trois jours. Avant le remplissage, le nettoyer avec de l'eau du robinet fraîche ou des agents nettoyants si le fabricant l'exige. Retirer tout calcaire, dépôt ou film qui s'est formé sur les côtés du réservoir ou sur les surfaces intérieures et essuyer toutes les surfaces pour les sécher.

PLACEMENT

- Placer le produit sur une surface ferme et plate. L'humidificateur doit être posé sur une surface plane horizontale et être maintenu stable.
- Ne pas placer le produit à proximité d'une source de chaleur. L'humidificateur doit être loin de toute source de chaleur, comme des fours ou des cheminées. Ne pas exposer le produit à la lumière directe du soleil.
- Ne pas placer le produit à proximité de meubles ou d'appareils électriques. L'évacuation de vapeur de l'humidificateur ne doit pas être orientée vers des meubles ou des appareils électroniques afin d'éviter tout dégât. Les particules présentes dans l'eau, comme le calcium, peuvent se retrouver dans la vapeur et être déposées sur les objets à proximité.
- Il est recommandé de placer l'appareil sur une table ou une autre surface située à au moins 70 cm au-dessus du sol, de manière à s'assurer que la vapeur sera uniformément distribuée dans toute la pièce.
- Les courants d'air et les changements de température peuvent affecter la distribution de la vapeur. Pour éviter des dégâts causés par l'eau, il est recommandé de toujours vérifier s'il y a des accumulations d'humidité sur le sol ou sur d'autres surfaces à proximité.

APERÇU DU PRODUIT

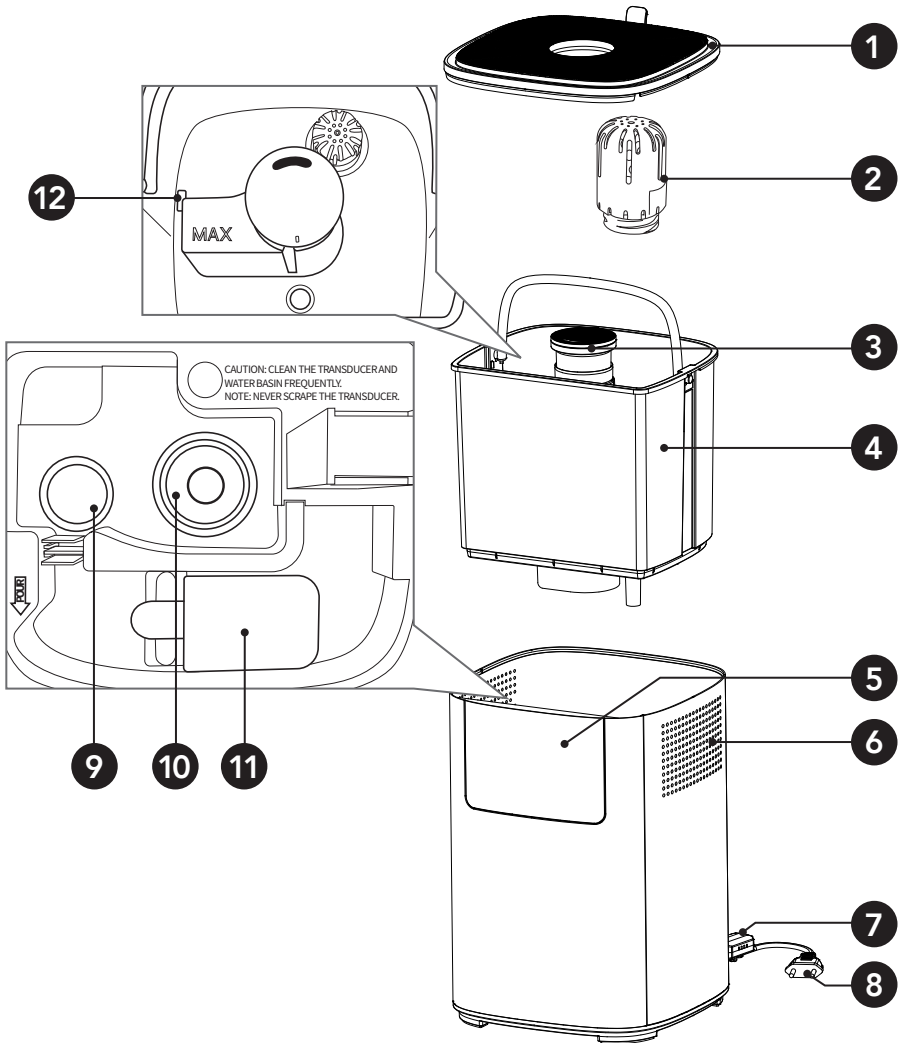

FR

- | | | | |
|----|---------------------|-----|------------------------|
| 1. | Capot supérieur | 8. | Cordon d'alimentation |
| 2. | Poignée | 9. | Circuit imprimé |
| 3. | Buse | 10. | Chauffage Transducteur |
| 4. | Réservoir d'eau | 11. | Flotteur |
| 5. | Panneau de commande | 12. | Capteur d'eau |
| 6. | Base | | |
| 7. | Capteur | | |

VUE D'ENSEMBLE – AFFICHAGE



ION - La fonction ionisante est activée. Contribue à réduire les bactéries et les particules en suspension dans l'air.



AUTO - Le mode automatique est activé.



CHAUFFAGE - La fonction de chauffage est activée. Améliore le débit et la diffusion de la brume.



NIVEAUX DE VITESSE - Affiche le réglage de vitesse actuel.



MANQUE D'EAU - S'allume lorsque le réservoir d'eau est vide. Remplissez le réservoir.



TEMPÉRATURE/HUMIDITÉ - Affiche la température et l'humidité actuelles de la pièce.



WIFI - Indique la connexion au Wi-Fi



MINUTERIE - Affiche le temps restant lorsque la minuterie est réglée.

VUE D'ENSEMBLE – PANNEAU DE COMMANDE



ON/OFF



HUMID[*]



TIMER



HEAT/IONS



AVANT UTILISATION

- Placer l'humidificateur dans la pièce 30 minutes avant de le démarrer.
- Utiliser de l'eau claire n'excédant pas les 40 °C.
- Vérifier le bac à eau, s'assurer qu'il est limpide.
- Placer l'humidificateur sur une surface plane.

FILTRE À EAU

- Le filtre en céramique permet d'adoucir l'eau dure et d'éliminer les odeurs désagréables dans l'eau.

BOÎTE D'ARÔMES

1. Sortir la boîte d'arômes de la base.
 2. Verser une huile aromatique soluble dans l'eau sur l'éponge.
 3. Remettre la boîte d'arômes dans l'humidificateur ; la fonction aromatique reste activée lorsque l'humidificateur est en marche.
 4. Pour interrompre la fonction aromatique ou au moment de ranger l'humidificateur, nettoyer l'éponge de la boîte d'arômes.
- Verser uniquement de l'huile aromatique dans le coton aromatique. Ne pas déverser de liquides, hormis l'eau propre, dans le réservoir d'eau ou le bac à eau.

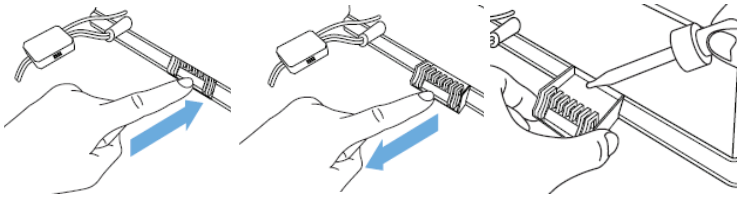

UTILISATION

- Retirez le couvercle supérieur, remplissez le réservoir d'eau, puis remettez le couvercle en place.
- Vérifiez que la tension nominale correspond à la tension d'alimentation, puis branchez l'appareil à la prise.
- L'écran s'allume et l'appareil émet un bip. Au bout d'une seconde, l'écran s'éteint et le bouton ON/OFF devient rouge, ce qui signifie que l'humidificateur est en mode veille.

Mode automatique

Appuyez sur le bouton ON/OFF : l'écran s'allume et l'appareil démarre en mode AUTO. L'écran affiche le symbole « AUTO »  ainsi que l'humidité et la température actuelles.

- L'humidificateur ajustera automatiquement sa vitesse pour atteindre le taux d'humidité en fonction température actuelle, comme indiqué ci-dessous.

Remarque : lorsque le taux d'humidité réglé est atteint, l'humidificateur ne s'arrête pas, mais continue de fonctionner à faible vitesse. Si le mode AUTO est utilisé pendant de longues périodes, le taux d'humidité peut devenir excessivement élevé. Pour éviter cela, nous vous recommandons d'utiliser la fonction d'humidité constante ou la minuterie.

Température de l'air, en °C	≤19	20	21	22	23	24	25	26	27	28	29	30	31	32	33	34	35	36	≥37
Humidité (%)	65	60	58	57	55	53	50	48	45	43	40	38	36	35	34	32	31	30	25

Humidité constante

toucher le bouton HUMIDITY (HUMIDITÉ) pour sélectionner une humidité relative de 30 % à 75 %. Toucher le bouton une fois et il augmentera de 5 % d'HR à chaque fois. Lorsqu'il atteint 75 %, appuyer de nouveau et l'écran affiche « - » et l'humidificateur repasse en mode AUTO. Après avoir réglé l'humidité souhaitée, l'humidificateur la conservera la mémoire et confirmera en clignotant dans les 3 secondes. Une fois que l'écran affiche l'humidité actuelle, cela signifie que le réglage est terminé, « % » clignote alors sur l'écran.

- Si le réglage de l'humidité relative est de 1 % à 9 % supérieur à l'humidité actuelle, la vitesse de sortie de la vapeur fonctionnera à la vitesse la plus basse (la première).
- Si le réglage de l'humidité relative est de 10 % à 15 % HR supérieur à l'humidité actuelle, la vitesse de sortie de la vapeur fonctionnera à la vitesse moyenne (la troisième).
- Si le réglage de l'humidité relative est de 15 % supérieur à l'humidité actuelle,

la vitesse de sortie de la vapeur fonctionnera à la vitesse la plus élevée (la cinquième).

- Si l'humidité actuelle est supérieure à la valeur définie, l'humidificateur passe en mode veille. Une fois que le réglage de l'humidité relative est de 3 % inférieur à celui de l'humidité actuelle, l'humidificateur reprendra le mode de fonctionnement précédent jusqu'à ce que le niveau d'eau soit à sec.
- La vitesse de sortie de vapeur est réglable en mode humidité constante.

Mode nuit

- Appuyez sur le bouton d'humidité et maintenez-le enfoncé pendant 2 secondes pour éteindre le voyant lumineux et l'écran. Seul le bouton rouge Marche/Arrêt s'affiche.
- Appuyez sur n'importe quel bouton pour réactiver la lumière et l'écran.

Minuterie

- La minuterie dispose de 12 réglages (1 à 12 heures). Appuyez sur le bouton TIMER et l'écran affichera les réglages de la minuterie de 1 à 12 dans l'ordre.
- Une fois que vous avez trouvé le réglage souhaité, attendez 3 secondes : le temps cessera de clignoter et la minuterie sera réglée. La minuterie affiche le temps restant toutes les minutes.
- Appuyez sur le bouton et maintenez-le enfoncé pendant 2 secondes pour annuler l'opération

Chaleur/Ions

- Appuyez sur le bouton une fois pour démarrer la fonction de chauffage. le symbole de chauffage . Notez qu'il faudra 10 à 15 minutes avant que vous ne sentiez une différence de température.
- Appuyez à nouveau sur le bouton pour activer la fonction ionisante. Le symbole ion s'affiche.
- Appuyez à nouveau sur le bouton pour désactiver le chauffage. Appuyez à nouveau pour désactiver la fonction ionisante.

Vitesse de sortie de la vapeur

- Appuyez sur la barre  passer en mode manuel.
- Faites glisser pour sélectionner la vitesse de diffusion de la brume de votre choix. Faire glisser de MIN vers MAX augmente la vitesse, faire glisser de MAX vers MIN la diminue. L'écran affiche la vitesse sélectionnée de 1 à 5.

Arrêt automatique

- Si le niveau d'eau dans le réservoir est insuffisant pour maintenir l'humidificateur en marche, celui-ci s'arrête automatiquement et reste en mode veille. Le symbole de manque d'eau  s'affiche à l'écran. Remplir le réservoir d'eau et appuyer sur le bouton marche/arrêt pour rallumer l'humidificateur. S'il y a trop d'eau dans le bac, l'écran affiche EF et s'arrête automatiquement. Ôter un peu d'eau excédentaire et replacer le réservoir d'eau dans la base principale, l'allumer et il fonctionnera normalement.

ENTRETIEN

Si l'eau est dure (c'est-à-dire qu'elle contient trop de calcium et de magnésium), cela peut entraîner la formation d'un dépôt poudreux blanc et laisser d'importants dépôts de tartre à la surface du bac à eau, du chauffage PCB, du transducteur et sur la paroi intérieure du réservoir d'eau.

- Videz et remplissez le réservoir d'eau tous les trois jours.
- Nettoyez le réservoir d'eau et le bac tous les trois jours.
- Avant de ranger l'humidificateur, videz toute l'eau restante du réservoir et du bac, puis nettoyez et séchez soigneusement tous les composants. Nettoyez à nouveau l'humidificateur avant de le réutiliser après l'avoir rangé.

COMMENT NETTOYER LE TRANSDUCTEUR ET L'ÉLÉMENT

- Nettoyer à l'eau propre ou de l'acide citrique s'il y a du tartre.
- Brosser le tartre de la surface.
- Rincer le transducteur à l'eau claire.

COMMENT NETTOYER LE RÉSERVOIR D'EAU

- Retirez le réservoir d'eau de l'humidificateur.
- S'il y a des dépôts de calcaire, vous pouvez utiliser de l'acide citrique :
 - Appliquez une petite quantité d'acide citrique directement sur les zones touchées.
 - Laissez agir la solution pendant 2 à 5 minutes.
 - Frottez les dépôts à l'aide d'une brosse douce.
- Rincez soigneusement le réservoir d'eau à l'eau claire.

COMMENT NETTOYER LE BASSIN

- Nettoyez le réservoir à l'eau claire à l'aide d'un chiffon doux.
- Utilisez de l'acide citrique s'il y a du calcaire.

NETTOYAGE DU FILTRE EN CÉRAMIQUE

- Nettoyez le filtre en céramique après avoir utilisé 1 000 litres d'eau. En fonction de la qualité de l'eau. Si le filtre en céramique est sale, il doit être nettoyé plus fréquemment.
- Préparez une solution douce à base d'eau et de vinaigre avec 15 ml de vinaigre (1 cuillère à soupe) et 600 ml d'eau.
- Placez le filtre en céramique dans la solution pendant 1 heure, puis rincez-le.
- Laissez sécher le filtre au soleil pendant 4 à 6 heures, ou laissez-le sécher toute la nuit sur le plan de travail.

DÉPANNAGE

Problème	Causes possibles	Solutions
Le voyant d'alimentation est éteint lorsque l'appareil est allumé.	L'humidificateur n'est pas branché.	Brancher l'humidificateur à une prise de courant.
	Le cordon d'alimentation est endommagé.	Cesser immédiatement d'utiliser l'appareil et contacter le Service clients.
	L'humidificateur est défectueux ou ne fonctionne pas correctement.	Appuyer sur le bouton pour l'allumer.
Le voyant d'alimentation est allumé à la mise sous tension, mais aucune vapeur ne s'échappe.	L'humidificateur n'est pas allumé.	Appuyer sur le bouton pour l'allumer.
	L'humidité cible est atteinte.	Augmenter l'humidité cible ou changer de mode.
Le témoin de manque d'eau est allumé.	Pas d'eau dans le réservoir.	Remplir le réservoir d'eau pendant au moins 1 minute.
	Le niveau d'eau est trop bas.	
	Le niveau d'eau requis n'a pas encore atteint le compartiment de vaporisation.	Attendre au moins 1 minute.
	Le réservoir d'eau n'est pas bien positionné.	Vérifier le positionnement du réservoir sur la base.
	L'humidificateur n'est pas sur une surface plane	Vérifier le positionnement de l'humidificateur.
L'humidificateur émet une odeur inhabituelle	L'humidificateur est neuf.	Sortir le réservoir d'eau, ouvrir le couvercle et le laisser refroidir pendant 12 heures.
	Eau sale ou trop ancienne.	Nettoyer le réservoir d'eau, le remplir d'eau claire.
	Odeur résiduelle de la diffusion d'huile aromatique sur le coton aromatique.	Retirer le coton aromatique, le rincer à l'eau claire et le laisser sécher.

L'humidificateur émet un son fort ou inhabituel.	Résonant dans le réservoir d'eau lorsque l'eau est trop faible.	Remplir le réservoir d'eau.	
	L'humidificateur se trouve sur une surface instable.	Déplacer l'humidificateur sur une surface plane et stable.	
	Le réservoir d'eau est mal positionné.	Éteindre et débrancher l'humidificateur, puis aligner le couvercle du réservoir d'eau avec son ouverture respective dans la chambre intérieure.	
	L'humidificateur ne fonctionne pas correctement.	Cesser immédiatement d'utiliser l'appareil et contacter le Service clients.	
La capacité d'humidification est trop faible.	L'air de la pièce est renouvelé de manière naturelle ou artificielle, ce qui interfère avec l'augmentation de l'humidité relative.	Vérifier que les portes et les fenêtres sont fermées. Vérifier si la climatisation ne fonctionne pas dans la pièce.	
	Les grilles d'entrée d'air et la buse peuvent être obstruées.	Retirer tous les éléments bloquants des grilles et de la buse.	
	Trop de tartre dans le bac à eau.	Nettoyer le transducteur.	
	Le taux d'humidité sélectionné est trop faible.		Augmenter la vitesse de sortie de vapeur.
			Augmenter le taux d'humidité.
	L'eau est trop sale ou restée trop longtemps dans le réservoir.	Nettoyer le réservoir d'eau, le remplacer par de l'eau claire.	
L'humidité ambiante est trop élevée.	L'humidificateur fonctionne en MODE CONTINU.	Changer le mode.	
	L'humidité cible est trop élevée.	Sélectionner un taux d'humidité relative cible inférieur.	
	La pièce n'est pas bien ventilée.	Ouvrir une fenêtre pour assurer un flux d'air approprié pour votre humidificateur ou déplacer l'humidificateur dans une pièce mieux ventilée.	
	Le réservoir d'eau excédentaire s'est renversé lors du remplissage du réservoir d'eau ou du remplacement du réservoir d'eau sur la base.	Essuyer l'excès d'eau du haut et du bas de la base avant de remplacer le réservoir d'eau.	

Présence de condensation dans la pièce.	La température ambiante est trop basse.	Chauffer la pièce.
La vapeur cesse subitement de s'échapper.	La durée programmée du minuteur est écoulée.	Allumer l'humidificateur.
	Le témoin de manque d'eau est allumé.	Remplir le réservoir d'eau.
	Le niveau d'humidité cible est atteint.	Éteindre l'humidificateur ou augmenter l'humidité cible.
Affichage d'un niveau d'humidité incorrect.	La pièce est plus grande que la plage effective de l'humidificateur.	Déplacer l'humidificateur dans une pièce de taille adaptée.
	De l'humidité s'est accumulée à l'intérieur du capteur d'humidité.	Éteindre l'humidificateur et laisser le capteur d'humidité sécher complètement à l'air libre avant de reprendre l'utilisation.
	La buse est orientée dans le sens du capteur d'humidité.	Tourner la buse de sorte qu'elle soit orientée à l'opposé du capteur d'humidité.
	Le capteur d'humidité est cassé ou défectueux.	Contactez le Service clients.
Le panneau de commande ne fonctionne pas.	Les mains sont trop humides lors de l'utilisation du panneau de commande.	Garder les mains sèches en utilisant le panneau de commande.
	L'humidificateur est défectueux.	Contactez le Service clients.
De la poussière blanche apparaît autour de l'humidificateur.	L'eau utilisée présente une forte teneur en minéraux.	Utiliser de l'eau distillée avec l'humidificateur. Si vous ne disposez pas d'eau distillée, utiliser de l'eau purifiée ou filtrée.
	L'humidificateur n'a pas été correctement nettoyé après la dernière utilisation.	Nettoyer l'humidificateur.
De la vapeur sort de la base.	Le réservoir d'eau n'est pas positionné correctement.	Éteindre et débrancher l'humidificateur, puis aligner le couvercle du réservoir d'eau avec son ouverture respective dans la chambre intérieure.

De la vapeur d'eau s'échappe de la buse.	Il y a des ouvertures entre la buse et le réservoir d'eau.	Repositionner le couvercle et vérifier si la buse est bien branchée dans le couvercle.
La fonction de vapeur chaude ne produit pas de vapeur chaude.	L'humidificateur est en phase de préchauffage.	Attendre quelques minutes jusqu'à la fin de la phase.
	La vapeur est trop fine pour sentir la chaleur.	Augmenter la vitesse.
	La température ambiante est trop froide et la vapeur peut refroidir trop rapidement.	Augmenter le niveau de vitesse et chauffer la pièce.
L'écran affiche le code d'erreur EF.	Trop d'eau dans le bac à eau.	Retirer le réservoir d'eau et vider l'eau de la base. Vérifier et nettoyer les particules à la sortie d'eau du réservoir d'eau qui ont entraîné des fuites. S'il n'y a pas de fuite, le remettre dans la base.
L'écran affiche le code d'erreur E0.	La carte de circuit imprimé du détecteur d'eau et la carte de circuit imprimé d'alimentation se déconnectent.	Contacter le Service clients.
	Le circuit imprimé (PCB) du détecteur d'eau est défectueux.	Contacter le Service clients.

L'écran affiche le code d'erreur E1.	Échec du réglage d'usine du circuit imprimé du détecteur d'eau.	<p>Suivre les étapes ci-dessous :</p> <p>Le processus de réinitialisation doit être terminé dans un délai d'une minute après le branchement de l'humidificateur (étape 2).</p> <ul style="list-style-type: none"> • Retirer le réservoir d'eau, vider l'eau de la base. • Brancher l'humidificateur. • Appuyer 2 fois sur l'ICÔNE D'ALIMENTATION, puis APPUYER ET MAINTENIR L'ICÔNE D'ALIMENTATION PENDANT 2 secondes. L'écran affiche PL, puis PA. • Appuyer 1 fois sur l'ICÔNE D'ALIMENTATION. • Débrancher l'humidificateur. La réinitialisation est terminée. • Installer l'humidificateur et le brancher pour l'utiliser.
	Le circuit imprimé (PCB) du détecteur d'eau est défectueux.	<p>Si la réinitialisation ne résout pas le problème déclenchant le code E1, contacter le service d'assistance client.</p> <p>Contactez le Service clients.</p>

Les aspects suivants ne sont pas considérés comme un dysfonctionnement :

- Si votre eau est très dure (contenant des niveaux anormalement élevés de minéraux), l'humidificateur peut produire de la poussière blanche. Ce n'est pas un dysfonctionnement. La solution serait de nettoyer le filtre plus souvent ou d'utiliser de l'eau plus douce.
- Si vous vous tenez tout près de l'humidificateur, vous entendrez le gargouillement de l'eau. Cela est normal.
- L'humidificateur fonctionne très silencieusement, sans être complètement silencieux. Les niveaux de bruit inférieurs à 35 dB(A) sont considérés comme normaux.



GARANTIE

Wilfa offre une garantie de 5 ans sur ce produit à compter de la date d'achat. La garantie prend en charge les anomalies ou défauts de production survenant durant la période de garantie. Le reçu d'achat constitue votre preuve d'achat pour le revendeur en cas de recours à la garantie.

La garantie n'est valide que sur les produits achetés et utilisés pour un usage domestique. Elle n'est pas valide en cas d'utilisation commerciale du produit. La garantie ne s'applique pas en cas de mauvaise utilisation du produit, de négligence, de non-respect des consignes de Wilfa, de modification ou de réparation non autorisée. La garantie ne s'applique pas non plus en cas d'usure naturelle du produit, de mauvaise utilisation, de défaut d'entretien ou d'utilisation d'une tension électrique non adaptée ou :

- Détartrage non conforme aux instructions du mode d'emploi
- En cas de surcharge du produit
- Aux pièces concernées par une usure naturelle
- Aux pièces devant être remplacées régulièrement (par exemple, filtre, pile, etc.)

CARACTÉRISTIQUES DU PRODUIT

220 V~240 V~50/60 Hz

110W

4L

450ml/h

Après le branchement au secteur, l'appareil passe en mode veille en moins d'une minute. Sa consommation électrique est de 0,7 W.

Le temps nécessaire à l'appareil pour passer en mode veille réseau est inférieur à une minute. Sa consommation électrique est de 1,8 W.

ASSISTANCE ET PIÈCES DÉTACHÉES

Pour toute demande d'assistance, consulter le site **wilfa.com** et la page de notre service client/d'assistance. Cette page propose des réponses aux questions les plus fréquentes, des informations sur les pièces détachées, des conseils et astuces ainsi que toutes nos coordonnées.

RECYCLAGE



Ce marquage indique que l'élimination de ce produit avec les déchets ménagers est proscrite dans toute l'Union européenne. Pour éviter tout impact négatif sur l'environnement ou la santé humaine en raison d'une élimination inadéquate des déchets, recycler l'appareil de manière responsable, afin d'encourager la réutilisation durable des ressources matérielles. Pour retourner l'appareil usagé, recourir aux systèmes de retour et de collecte, ou contacter le revendeur auprès duquel le produit a été acheté. Celui-ci pourra reprendre le produit pour un recyclage gratuit, respectueux de l'environnement.

FR

IT

SOMMARIO

176	IMPORTANTI ISTRUZIONI DI SICUREZZA
182	COMPONENTI DELLA MACCHINA
183	PRIMA DELL'UTILIZZO
184	USO
186	MANUTENZIONE
187	RISOLUZIONE DEI PROBLEMI
192	GARANZIA
193	SPECIFICHE DEL PRODOTTO
193	ASSISTENZA E RICAMBI
193	RICICLABILITÀ

IT

IMPORTANTI ISTRUZIONI DI SICUREZZA

- Seguire tutte le precauzioni elencate di seguito per la sicurezza e per ridurre il rischio di lesioni o scosse elettriche.
- Questo umidificatore può essere utilizzato da bambini di età non inferiore a 8 anni e da persone con capacità fisiche, sensoriali o mentali ridotte, o prive di esperienza o della necessaria conoscenza, purché siano sorvegliate o abbiano ricevuto istruzioni concernenti l'uso sicuro dell'umidificatore e ne comprendano i pericoli. I bambini non devono giocare con l'umidificatore. La pulizia e la manutenzione da parte dell'utente non devono essere effettuate da bambini non sorvegliati.
- Prima di utilizzare l'umidificatore, assicurarsi che la tensione dell'alimentazione elettrica corrisponda a quella indicata sulla targhetta dei dati nominali dell'umidificatore.
- Posizionare sempre l'umidificatore su una superficie solida, piatta e piana. Evitare l'esposizione alla luce diretta del sole e tenerlo sempre lontano da pareti e fonti di calore come stufe, radiatori, ecc. **Avvertenza:** L'umidificatore potrebbe non funzionare correttamente se non è posizionato su una superficie piana.
- Non collegare o scollegare la spina elettrica dell'umidificatore con le mani bagnate.
- Se il cavo di alimentazione è danneggiato, la

sostituzione spetta al produttore, a un suo addetto all'assistenza o a un tecnico ugualmente qualificato al fine di evitare pericoli.

- Per ridurre il rischio di scosse elettriche, non rimuovere le viti. L'umidificatore non contiene componenti riparabili dall'utente. Tutti gli interventi di manutenzione devono essere eseguiti da personale qualificato.
- Riempire il serbatoio con acqua dolce, distillata o demineralizzata. Non far cadere altri liquidi nel serbatoio o nella vaschetta dell'acqua. Non mettere in funzione l'umidificatore quando non c'è acqua nel serbatoio o nella vaschetta dell'acqua.
- Non scuotere l'umidificatore in quanto ciò potrebbe causare la fuoriuscita di acqua nella base dell'umidificatore.
- Non toccare mai l'acqua o i componenti mentre l'umidificatore è in funzione.
- In caso di odore insolito durante l'uso, come descritto nel presente manuale, spegnere l'umidificatore, scollegarlo dalla presa di corrente e farlo esaminare dal proprio rivenditore.
- Non versare acqua calda nel serbatoio, ad esempio a una temperatura superiore a 40 °C.
- Non immergere l'umidificatore, il cavo di alimentazione o la spina in acqua o in altri liquidi.

- Non raschiare mai il trasduttore con un utensile duro. L'umidificatore deve essere pulito regolarmente. A tal fine, fare riferimento alle istruzioni di pulizia contenute nel presente manuale.
- L'umidificatore può danneggiarsi gravemente se si versa del liquido al suo interno. In tal caso, scollegare immediatamente l'alimentazione di rete. Estrarre la spina di alimentazione e consultare il proprio rivenditore.
- Scollegare l'umidificatore dall'alimentazione quando non è in uso e prima della pulizia.
- Assicurarsi che il cavo di alimentazione non tocchi superfici calde e che non sporga dal bordo del tavolo.
- Non utilizzare mai questo umidificatore in un ambiente in cui vengono utilizzati prodotti aerosol (spray) o in un ambiente in cui viene somministrato ossigeno.
- Non posizionare indumenti o asciugamani sopra l'umidificatore. Se l'ugello è ostruito, l'umidificatore potrebbe non funzionare correttamente.
- Quando si sposta l'umidificatore, sollevarlo dalla base e non dal serbatoio dell'acqua.
- Non utilizzare l'umidificatore se l'aria nell'ambiente è già sufficientemente umida.
- Il livello ideale di umidità relativa per il comfort umano è infatti compreso tra il 45% e il 65%. L'umidità

in eccesso si presenta sotto forma di condensa sulle superfici fredde o sulle pareti fredde della stanza. Per misurare correttamente l'umidità dell'ambiente, utilizzare un igrometro disponibile nella maggior parte dei negozi specializzati e degli ipermercati.

- Questo prodotto è destinato esclusivamente all'utilizzo in ambiente interno, non industriale, non commerciale; utilizzarlo solo in ambiente domestico.
- I microrganismi che possono essere presenti nell'acqua o nell'ambiente in cui l'apparecchio viene utilizzato o immagazzinato possono proliferare nel serbatoio dell'acqua ed essere soffiati nell'aria causando gravi rischi per la salute quando l'acqua non viene rinnovata e se il serbatoio non viene pulito correttamente ogni 3 giorni.
- Tenere l'apparecchio fuori dalla portata dei bambini. Il vapore e l'acqua bollente possono causare ustioni.
- Non lasciare mai acqua nel serbatoio quando l'apparecchio non è in uso.
- **Sostituire l'acqua ogni tre giorni.**



- Nota: alti livelli di umidità possono favorire la crescita di organismi biologici nell'ambiente.
- Evitare che l'area intorno all'umidificatore si inumidisca o si bagni. In caso di umidità, ridurre il flusso di uscita dell'umidificatore. Se il flusso di uscita

dell'umidificatore non può essere ridotto, utilizzare l'umidificatore in modo intermittente. Evitare che i materiali assorbenti, come tappeti, tende, teli o tovaglie, si bagnino.

- Scollegare l'apparecchio durante il riempimento e la pulizia.
- Svuotare e pulire l'umidificatore prima di riporlo. Pulire l'umidificatore prima del successivo utilizzo.
- Avvertenza: I microrganismi che possono essere presenti nell'acqua o nell'ambiente in cui l'apparecchio viene utilizzato o immagazzinato possono proliferare nel serbatoio dell'acqua ed essere soffiati nell'aria causando gravi rischi per la salute quando l'acqua non viene rinnovata e se il serbatoio non viene pulito correttamente ogni 3 giorni.
- Svuotare il serbatoio e riempirlo ogni tre giorni. Prima di riempirlo, pulirlo con acqua corrente pulita o con detersivi, se richiesto dal produttore. Rimuovere eventuali incrostazioni di calcare, depositi o film formati sui lati del serbatoio o sulle superfici interne e asciugare tutte le superfici.

POSIZIONAMENTO

- Posizionare il prodotto su una superficie stabile e piana.
- L'umidificatore deve essere posizionato su una superficie orizzontale piana e deve essere stabile.
- Non posizionare il prodotto vicino o adiacente a fonti di calore.
- L'umidificatore deve essere tenuto lontano da fonti di calore, come stufe o caminetti. Non esporre il prodotto alla luce diretta del sole.
- Non posizionare il prodotto vicino o adiacente a mobili o apparecchi elettrici.
- L'uscita della nebbia dall'umidificatore non deve essere diretta verso i mobili e gli apparecchi elettronici, per evitare danni.
- Le particelle nell'acqua, come il calcio, possono far parte del vapore e depositate su oggetti nelle vicinanze.
- Si consiglia di posizionare l'unità su un tavolo o su un'altra superficie ad almeno 70 cm dal livello del pavimento, per garantire una distribuzione ottimale del vapore in tutto il locale.
- Correnti d'aria e variazioni di temperatura possono influire sulla distribuzione del vapore. Per evitare danni causati dall'acqua, si consiglia di controllare sempre la presenza di accumuli di umidità sul pavimento o su altre superfici vicine.

COMPONENTI DELLA MACCHINA

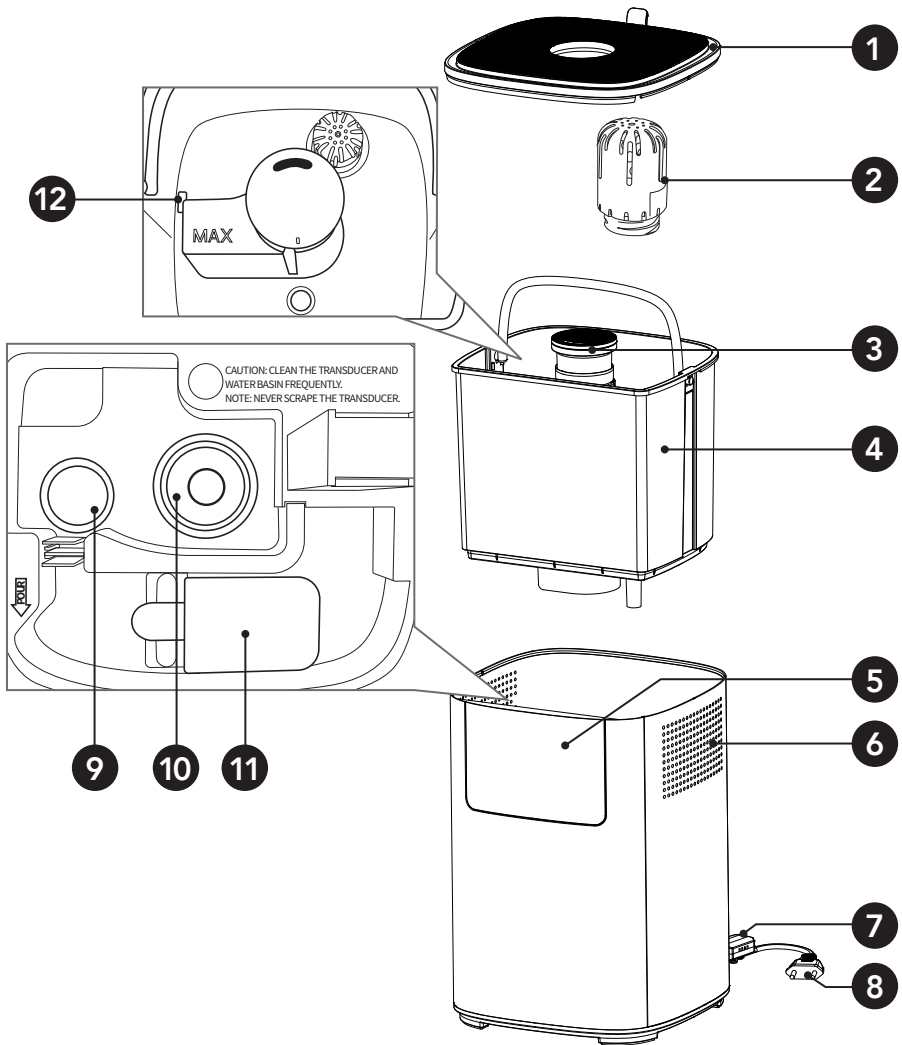

IT

- | | | | |
|----|-----------------------|-----|-----------------------|
| 1. | Coperchio superiore | 7. | Sensore |
| 2. | Maniglia | 8. | Cavo di alimentazione |
| 3. | Ugello | 9. | Riscaldatore PCB |
| 4. | Serbatoio dell'acqua | 10. | Trasduttore |
| 5. | Pannello di controllo | 11. | Galleggiante |
| 6. | Base | 12. | Sensore dell'acqua |

PANORAMICA - DISPLAY



ION - La funzione ioni è attiva. Aiuta a ridurre i batteri e le particelle sospese nell'aria.



AUTO - La modalità automatica è attiva.



RISCALDAMENTO - La funzione di riscaldamento è attiva. Migliora l'emissione e la distribuzione del vapore.



VELOCITÀ - Mostra l'impostazione attuale impostazione della velocità.



MANCANZA D'ACQUA - Si accende quando il serbatoio dell'acqua è vuoto. Riempire il serbatoio.



TEMPERATURA/UMIDITÀ - Mostra la temperatura e l'umidità attuali della stanza.



WIFI - Indica la connessione al Wi-Fi



TIMER - Mostra il tempo rimanente quando il timer è impostato.

PANORAMICA - PANNELLO DI CONTROLLO



ON/OFF



HUMID[*]



TIMER



HEAT/IONS



PRIMA DELL'UTILIZZO

- Posizionare l'umidificatore nell'ambiente di utilizzo 30 minuti prima di avviarlo.
- Utilizzare acqua pulita a temperatura non superiore a 40 °C.
- Controllare la vaschetta dell'acqua e assicurarsi che sia pulita.
- Posizionare l'umidificatore su una superficie piana.

FILTRO DELL'ACQUA

- Il filtro in ceramica è in grado di addolcire l'acqua dura ed eliminare gli odori sgradevoli dall'acqua.

SCATOLA AROMI

1. Estrarre la scatola degli aromi dalla base.
 2. Utilizzare olio aromatico solubile in acqua e versarlo sulla spugna.
 3. Rimettere la scatola degli aromi nell'umidificatore, la funzione dell'aroma rimarrà attiva quando l'umidificatore è in funzione.
 4. Per arrestare la funzione aroma o quando si ripone l'umidificatore, pulire la spugna nella scatola degli aromi.
- Versare l'olio aromatico solo nel cotone aromatico. Non far cadere liquidi, ad eccezione dell'acqua pulita, nel serbatoio o nella vaschetta dell'acqua.

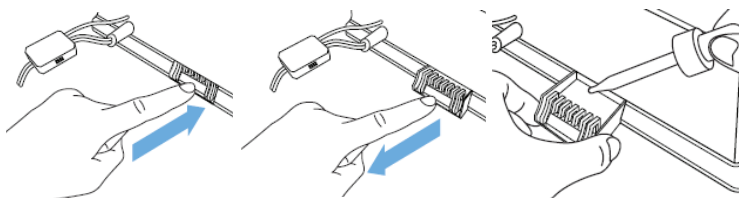

USO

- Rimuovere il coperchio superiore, riempire il serbatoio dell'acqua e riposizionare il coperchio.
- Verificare che la tensione nominale corrisponda alla tensione di alimentazione, quindi collegare l'apparecchio alla presa.
- Il display si accenderà e l'unità emetterà un segnale acustico. Dopo 1 secondo, il display si spegnerà e il pulsante ON/OFF diventerà rosso, a indicare che l'umidificatore è in modalità standby.

Modalità automatica

Toccare il pulsante ON/OFF: il display si accenderà e l'apparecchio si avvierà in modalità AUTO. Il display mostra il simbolo "auto"  e l'umidità e la temperatura attuali.

- L'umidificatore modificherà automaticamente la velocità per raggiungere l'umidità in base temperatura attuale, come illustrato di seguito.

Nota: quando viene raggiunta l'umidità impostata, l'umidificatore non si ferma, ma continua a funzionare a bassa velocità. Se la modalità auto viene utilizzata per periodi prolungati, il livello di umidità potrebbe diventare eccessivamente alto. Per evitare ciò, si consiglia di utilizzare la funzione di umidità costante o il timer.

Temperatura dell'aria, °C	≤19	20	21	22	23	24	25	26	27	28	29	30	31	32	33	34	35	36	≥37
Umidità (%)	65	60	58	57	55	53	50	48	45	43	40	38	36	35	34	32	31	30	25

Umidità costante

- toccare il pulsante HUMIDITY (UMIDITÀ) per selezionare un'umidità compresa tra 30% e 75% UR. Toccare il pulsante una volta per aumentare l'UR del 5% ogni volta. Quando raggiunge il 75%, toccare nuovamente il pulsante: il display visualizzerà "-" e l'umidificatore tornerà in modalità AUTO. Dopo avere impostato l'umidità preferita, l'umidificatore manterrà la memoria e confermerà lampeggiando per 3 secondi. Quando il display passa a visualizzare l'umidità corrente, significa che l'impostazione è terminata, "%" lampeggia sul display.
 - Quando l'impostazione dell'umidità è superiore all'UR dell'1%~9% rispetto all'umidità corrente, la velocità di uscita della nebulizzazione funzionerà alla velocità più bassa (la prima).
 - Quando l'impostazione dell'umidità è superiore all'UR del 10%~15% rispetto all'umidità corrente, la velocità di uscita della nebulizzazione funzionerà alla velocità media (la terza).

- Quando l'impostazione dell'umidità è superiore all'UR del 15% rispetto a quella corrente, la velocità di uscita della nebulizzazione funzionerà alla velocità più alta (la quinta).
- Quando l'umidità corrente è superiore a quella impostata, l'umidificatore passa allo stato di riposo. Quando l'umidità corrente è inferiore all'UR del 3% rispetto a quella impostata, l'umidificatore ritornerà alla modalità di funzionamento precedente fino alla carenza d'acqua.
- La velocità di uscita della nebulizzazione è regolabile con una funzione di umidità costante.



Modalità notturna

- Tenere premuto il pulsante dell'umidità per 2 secondi per spegnere la spia luminosa e il display. Rimarrà visibile solo il pulsante rosso On/Off.
- Premere un pulsante qualsiasi per riattivare la spia e il display.

Timer

- Il timer dispone di 12 impostazioni (da 1 a 12 ore). Tocca il pulsante TIMER e il display mostrerà in sequenza le impostazioni da 1 a 12.
- Una volta trovata l'impostazione di tempo preferita, attendere 3 secondi: il tempo smetterà di lampeggiare e il timer sarà impostato. Il timer mostra il tempo rimanente ogni minuto.
- Tenere premuto il pulsante per 2 secondi per annullare l'operazione.

Calore/Ioni

- Toccare una volta il pulsante HEAT/IONS per avviare la funzione di riscaldamento. Il display mostra il simbolo di riscaldamento . Dopo 10-15 minuti si attiva la nebulizzazione calda.
- Toccare nuovamente il pulsante per avviare la funzione plasma. Sul display viene visualizzato il simbolo  del plasma.
- Toccare nuovamente il pulsante per disattivare la funzione di riscaldamento.
- Toccare il pulsante ancora una volta per arrestare la funzione plasma.

Velocità di uscita della nebulizzazione

- Toccare la barra  per passare alla modalità manuale.
- Scorrere da MIN a MAX per selezionare la velocità di uscita preferita della nebulizzazione. Lo scorrimento da sinistra a destra aumenta la velocità, lo scorrimento da MAX a MIN riduce la velocità. Il display mostra la velocità selezionata da 1 a 5.

Spegnimento automatico

- Se nel serbatoio dell'acqua non è presente acqua a sufficienza per mantenere l'umidificatore in funzione, questo si arresterà automaticamente e rimarrà in modalità standby. Sul display viene visualizzato il simbolo  che indica mancanza di acqua. Riempire il serbatoio dell'acqua e premere il pulsante on/off per riaccendere l'umidificatore. Se c'è troppa acqua nella vaschetta, il display visualizza EF e smetterà di funzionare automaticamente. Togliere l'acqua in eccesso e reinserire il serbatoio nella base principale, accenderlo e il serbatoio funzionerà normalmente.

MANUTENZIONE

Se l'acqua è dura (contiene una quantità eccessiva di calcio e magnesio), può formare un residuo polveroso bianco e causare un forte accumulo di calcare sulla superficie della vasca dell'acqua, sul riscaldatore PCB, sul trasduttore e sulla superficie interna del serbatoio dell'acqua.

- Svuotare e riempire il serbatoio dell'acqua ogni tre giorni.
- Pulire il serbatoio dell'acqua e la vaschetta ogni tre giorni.
- Prima di riporre l'umidificatore, svuotare tutta l'acqua residua dal serbatoio e dalla vaschetta, pulire e asciugare accuratamente tutti i componenti. Pulire nuovamente l'umidificatore prima del prossimo utilizzo dopo il periodo di inutilizzo.

PULIZIA DEL TRASDUTTORE E IL RISCALDATORE

- Se è presente del calcare, pulire con acqua pulita e acido citrico.
- Rimuovere il calcare dalla superficie con una spazzola.
- Risciacquare con acqua pulita.

COME PULIRE IL SERBATOIO DELL'ACQUA

- Rimuovere il serbatoio dell'acqua dall'umidificatore.
- Se sono presenti depositi di calcare, puoi usare l'acido citrico:
 - Applicare una piccola quantità di acido citrico direttamente sulle zone interessate.
 - Lasciare agire la soluzione per 2-5 minuti.
 - Strofina i depositi con una spazzola morbida.
- Sciacquare accuratamente il serbatoio dell'acqua con acqua pulita.

COME PULIRE LA VASCHETTA

- Pulire la vasca dell'acqua con acqua pulita e un panno morbido.
- Se è presente del calcare, utilizzare l'acido citrico.

COME PULIRE IL FILTRO IN CERAMICA

- Pulire il filtro in ceramica dopo aver utilizzato 1000 litri d'acqua. A seconda della qualità dell'acqua. Se il filtro in ceramica è sporco, è necessario pulirlo più frequentemente.
- Preparare una soluzione delicata di acqua e aceto con 15 ml di aceto (1 cucchiaino) e 600 ml acqua.
- Immergere il filtro in ceramica nella soluzione per 1 ora, quindi risciacquarlo.
- Lasciare asciugare il filtro al sole per 4-6 ore oppure lasciarlo asciugare sul piano di lavoro durante la notte.

RISOLUZIONE DEI PROBLEMI

Problema	Possibili cause	Soluzione
La spia di alimentazione è spenta quando l'apparecchio viene acceso.	L'umidificatore non è collegato all'alimentazione elettrica.	Collegare l'umidificatore a una presa elettrica alimentata.
	Il cavo di alimentazione è danneggiato.	Interrompere immediatamente l'uso e contattare l'Assistenza clienti.
	Umidificatore difettoso o malfunzionante.	Premere il pulsante di accensione per accenderlo.
La spia di alimentazione è accesa quando l'apparecchio è acceso, ma non fuoriesce la nebulizzazione.	L'umidificatore non è acceso.	Premere il pulsante di accensione per accenderlo.
	È stata raggiunta l'umidità target.	Aumentare l'umidità target o cambiare modalità.
L'indicatore di mancanza d'acqua è acceso.	Acqua assente nel serbatoio.	Rabboccare il serbatoio dell'acqua, attendere almeno 1 minuto.
	Livello dell'acqua basso.	
	Il livello dell'acqua necessario non ha ancora raggiunto il vano di vaporizzazione.	Attendere almeno 1 minuto.
	Il serbatoio dell'acqua non è posizionato correttamente.	Controllare il posizionamento del serbatoio sulla base.
	L'umidificatore non si trova su una superficie piana	Controllare il posizionamento dell'umidificatore.

L'umidificatore produce un odore insolito	L'umidificatore è nuovo.	Estrarre il serbatoio dell'acqua, aprire il coperchio e lasciarlo raffreddare per 12 ore.
	Acqua sporca o acqua ristagnante troppo a lungo.	Pulire il serbatoio dell'acqua, riempirlo con acqua pulita.
	Odore residuo dovuto alla diffusione di olio aromatico sul cotone aromatizzato.	Rimuovere il cotone aromatizzato, risciacquarlo con acqua pulita e lasciarlo asciugare.
L'umidificatore emette un suono forte o insolito.	Il serbatoio dell'acqua risuona quando il livello di acqua è troppo basso.	Riempire il serbatoio dell'acqua.
	L'umidificatore si trova su una superficie instabile.	Spostare l'umidificatore su una superficie piana e stabile.
	Il serbatoio dell'acqua non è posizionato correttamente.	Spegnere e scollegare l'umidificatore, quindi allineare il coperchio del serbatoio dell'acqua con la rispettiva apertura nella camera interna.
	Umifidificatore malfunzionante.	Interrompere immediatamente l'uso e contattare l'Assistenza clienti.
Capacità di umidificazione troppo bassa.	Nella stanza è presente un ricambio d'aria naturale o artificiale che interferisce con l'aumento % di UR.	Controllare se le porte e le finestre sono chiuse.
		Verificare che nella stanza non sia in funzione il climatizzatore.
	Le griglie di ingresso dell'aria e l'ugello potrebbero essere ostruiti.	Rimuovere eventuali elementi di blocco dalle griglie e dall'ugello.
	Troppe incrostazioni nella vaschetta.	Pulire il trasduttore.
	Il tasso di umidità selezionato è troppo basso.	Aumentare la velocità di uscita della nebulizzazione.
		Aumentare il tasso di umidità impostato.
L'acqua è troppo sporca o è rimasta troppo a lungo nel serbatoio.	Pulire il serbatoio dell'acqua, versare acqua fresca e pulita.	

L'umidità ambiente è troppo alta.	L'umidificatore funziona in MODALITÀ CONTINUA.	Modificare la modalità.
	Il target di umidità è troppo alto.	Selezionare un target % di UR inferiore.
	La stanza non è ben ventilata.	Aprire una finestra per garantire un flusso d'aria adeguato all'umidificatore o spostare l'umidificatore in un ambiente con una ventilazione migliore.
	È fuoriuscita acqua in eccesso nel serbatoio durante il riempimento del serbatoio dell'acqua oppure durante la sostituzione del serbatoio dell'acqua sulla base.	Rimuovere l'acqua in eccesso dalla parte superiore e inferiore della base prima di sostituire il serbatoio dell'acqua.
C'è condensa nella stanza.	La temperatura ambiente è troppo bassa.	Riscaldare la stanza.
La nebulizzazione smette improvvisamente di fuoriuscire.	Il periodo programmato del timer è scaduto.	Accendere l'umidificatore.
	L'indicatore di mancanza d'acqua è acceso.	Riempire il serbatoio dell'acqua.
	È stato raggiunto il livello di umidità target.	Spegnere l'umidificatore o selezionare un livello di umidità superiore.
Viene visualizzato un livello di umidità errato.	La stanza è più grande del range effettivo dell'umidificatore.	Spostare l'umidificatore in un locale di dimensioni adeguate.
	Si è accumulata umidità all'interno del sensore di umidità.	Spegnere l'umidificatore e attendere che il sensore di umidità si asciughi completamente all'aria prima di riprendere l'uso.
	L'ugello è rivolto verso il sensore di umidità.	Ruotare l'ugello in modo che sia rivolto in direzione opposta al sensore di umidità.
	Il sensore di umidità è rotto o difettoso.	Contattare l'Assistenza clienti.

Il pannello di controllo non funziona.	Le mani sono troppo bagnate quando si utilizza il pannello di controllo.	Assicurarsi di avere le mani asciutte durante l'uso del pannello di controllo.
	L'umidificatore non funziona correttamente.	Contattare l'Assistenza clienti.
Appare della polvere bianca intorno all'umidificatore.	L'acqua utilizzata ha un elevato contenuto di minerali.	Utilizzare acqua distillata nell'umidificatore. Se non è disponibile acqua distillata, utilizzare acqua purificata o filtrata.
	L'umidificatore non è stato pulito correttamente dopo l'ultimo utilizzo.	Pulire l'umidificatore.
La nebulizzazione fuoriesce dalla base.	Il serbatoio dell'acqua non è posizionato correttamente.	Spegnere e scollegare l'umidificatore, quindi allineare il coperchio del serbatoio dell'acqua con la rispettiva apertura nella camera interna.
La nebulizzazione fuoriesce dai bordi dell'ugello.	Sono presenti aperture tra l'ugello e il serbatoio dell'acqua.	Riposizionare il coperchio e controllare se l'ugello è ben inserito.
La funzione "nebulizzazione calda" non produce nebulizzazione calda.	L'umidificatore è in fase di riscaldamento.	Attendere qualche minuto fino alla fine della fase.
	La nebulizzazione è troppo fine per sentire il calore.	Aumentare il livello di velocità.
	La temperatura ambiente è troppo bassa e la nebulizzazione potrebbe raffreddarsi troppo rapidamente.	Aumentare il livello di velocità e riscaldare l'ambiente.
Il display visualizza il codice di errore EF.	Troppa acqua nella vaschetta dell'acqua.	Rimuovere il serbatoio dell'acqua e svuotare l'acqua dalla base. Controllare e pulire le particelle nell'uscita dell'acqua del serbatoio dell'acqua che hanno causato perdite. Se non ci sono perdite, sostituire la base.

Il display visualizza il codice di errore E0.	Il gruppo PCB del rilevatore di acqua e l'alimentazione PCB si scollegano.	Contattare l'Assistenza clienti.
	Il gruppo PCB del rilevatore di acqua è guasto.	Contattare l'Assistenza clienti.
Il display visualizza il codice di errore E1	L'impostazione di fabbrica del PCB del rilevatore di acqua non è andata a buon fine.	<p>Per ripristinare, procedere come segue: Il processo di reset deve essere completato entro 1 minuto dopo aver collegato l'umidificatore (fase 2).</p> <ul style="list-style-type: none"> • Rimuovere il serbatoio dell'acqua, svuotare l'acqua nella base. • Collegare l'umidificatore. • Premere 2 volte l'ICONA ALIMENTAZIONE, quindi TENERE PREMUTA L'ICONA ALIMENTAZIONE per 2 secondi. Sul display verrà visualizzato PL e quindi PA. • Premere l'ICONA ALIMENTAZIONE 1 volta. • Scollegare l'umidificatore. Ripristino terminato. • Configurare l'umidificatore e collegarlo per utilizzarlo. <p>Se il RESET non risolve il codice E1, contattare l'assistenza clienti.</p>
	Il gruppo PCB del rilevatore di acqua è guasto.	Contattare l'Assistenza clienti.

Quanto segue non è considerato un funzionamento difettoso:

- Se l'acqua è molto dura (contenente livelli di minerali insolitamente elevati), l'umidificatore può produrre polvere bianca. Non si tratta di un malfunzionamento. La soluzione consiste nel pulire il filtro più spesso o utilizzare acqua più dolce.
- Se ci si trova molto vicino all'umidificatore, si sentirà il gorgoglio dell'acqua. Questo rumore è normale.
- L'umidificatore produce poco rumore, ma non è completamente silenzioso. Livelli di rumore inferiori a 35dB(A) sono considerati normali.



GARANZIA

Wilfa rilascia una garanzia di 5 anni su questo prodotto a partire dal giorno dell'acquisto. La garanzia copre i guasti o i difetti di produzione che si verificano durante il periodo di garanzia. La ricevuta d'acquisto funge da prova nei confronti del rivenditore in caso di richiesta di garanzia.

La garanzia è valida solo per i prodotti acquistati e utilizzati in ambiente domestico. La garanzia non è valida se il prodotto viene utilizzato per scopi commerciali. La garanzia non è valida se il prodotto viene utilizzato in modo improprio o negligente, se le istruzioni fornite da Wilfa non vengono rispettate, se viene modificato o se viene effettuata una riparazione non autorizzata. La garanzia non è valida anche in caso di normale usura del prodotto, uso improprio, mancanza di manutenzione, uso di tensioni elettriche errate o:

- Decalcificazione effettuata in maniera non conforme al manuale di istruzioni
- Sovraccarico del prodotto
- Parti normalmente usurate
- Componenti di cui si prevede la regolare sostituzione (ad es. filtro, batteria, ecc.)

SPECIFICHE DEL PRODOTTO

220 V~240 V~50/60 Hz

110W

4L

450ml/h

Dopo il collegamento alla rete elettrica, l'apparecchio entra in modalità standby in meno di 1 minuto. Il consumo energetico in modalità standby è di 0,7 W.

Il tempo necessario all'apparecchio per entrare in modalità standby in rete è inferiore a 1 minuto. Il consumo energetico in modalità standby in rete è di 1,8 W.

ASSISTENZA E RICAMBI

Per ricevere assistenza, visitare il sito **wilfa.com** e consultare la nostra pagina dedicata all'assistenza clienti. In questa sezione è possibile trovare domande frequenti, ricambi, consigli, suggerimenti e tutte le nostre informazioni di contatto.

RICICLABILITÀ



Questo marchio indica che il prodotto non deve essere smaltito insieme ad altri rifiuti domestici nell'intera area UE. Al fine di evitare possibili danni all'ambiente o alla salute umana derivanti dallo smaltimento incontrollato dei rifiuti, riciclare in modo responsabile allo scopo di promuovere il riutilizzo sostenibile delle risorse materiali. Per restituire un dispositivo dismesso, servirsi dei sistemi di restituzione e raccolta o contattare il rivenditore presso il quale è stato acquistato il prodotto. Questo prodotto può essere smaltito presso un centro di riciclaggio ecologico gratuito.

CONTENIDO

196	INSTRUCCIONES DE SEGURIDAD IMPORTANTES
202	VISTA GENERAL DEL PRODUCTO
203	ANTES DE SU USO
204	USO
206	MANTENIMIENTO
207	SOLUCIÓN DE PROBLEMAS
212	GARANTÍA
213	ESPECIFICACIONES DEL PRODUCTO
213	ASISTENCIA Y REPUESTOS
213	RECICLADO

INSTRUCCIONES DE SEGURIDAD IMPORTANTES

- Siga todas las precauciones de seguridad que se indican a continuación para garantizar la seguridad y reducir el riesgo de lesiones o descarga eléctrica.
- Este humidificador podrá ser utilizado por niños a partir de 8 años y personas con capacidades físicas, sensoriales o mentales reducidas o sin la experiencia y los conocimientos necesarios si están supervisados o han recibido instrucciones con relación al uso del humidificador de forma segura y comprenden los riesgos que ello implica. Los niños no deberán jugar con el humidificador. La limpieza y el mantenimiento no deberán ser realizados por niños, a menos que estén supervisados.
- Antes de usar este humidificador, asegúrese de que la tensión de su instalación eléctrica coincide con la que se indica en la placa de especificaciones del humidificador.
- Coloque siempre el humidificador sobre una superficie dura, plana y nivelada. Evite su exposición a la luz directa del sol y manténgalo siempre alejado de paredes y fuentes de calor como estufas, radiadores, etc. **Advertencia:** Es posible que el humidificador no funcione correctamente si no está colocado sobre una superficie nivelada.
- No conecte ni desconecte el enchufe de alimentación del humidificador con las manos mojadas.
- Si el cable de alimentación está dañado deberá

sustituirlo el fabricante, su servicio técnico o una persona debidamente cualificada con el fin de evitar riesgos innecesarios.

- Para reducir el riesgo de descargas eléctricas, no quite los tornillos. El humidificador no contiene piezas que puedan ser reparadas por el usuario. Confíe todas las tareas de mantenimiento a personas cualificadas.
- Llene el depósito con agua limpia, destilada o desmineralizada. No eche ningún otro líquido en el depósito de agua o recipiente de agua. No ponga en funcionamiento el humidificador si no hay agua en el depósito o recipiente de agua.
- No agite el humidificador, ya que podría derramarse agua sobre la base del mismo.
- Nunca toque el agua ni los componentes mientras el humidificador esté en funcionamiento.
- Si percibe un olor inusual al utilizarlo tal y como se describe en este manual; apague el humidificador, desenchúfelo y entrégueselo a su distribuidor para que lo examine.
- No eche agua caliente en el depósito, es decir, a una temperatura superior a los 40 °C.
- No sumerja el humidificador, el cable de alimentación ni el enchufe en el agua ni en ningún otro líquido.

- Nunca raspe el transductor con una herramienta dura. Deberá limpiar el humidificador regularmente. Para ello, consulte las instrucciones de limpieza que se incluyen en este manual.
- Si derrama algún líquido en el humidificador, podrá provocar graves daños. Apáguelo inmediatamente. Desconecte el enchufe de alimentación y consulte a su distribuidor.
- Desconecte el humidificador de la red eléctrica cuando no lo esté utilizando y antes de limpiarlo.
- Asegúrese de que el cable de alimentación no entre en contacto con ninguna superficie caliente ni cuelgue sobre el borde de una mesa.
- Nunca utilice este humidificador en una habitación en la que se utilicen aerosoles (esprays) ni en una habitación o un lugar donde se administre oxígeno.
- No ponga prendas de ropa ni toallas encima del humidificador. Si la boquilla está obstruida, podría provocar un mal funcionamiento del humidificador.
- Cuando mueva el humidificador, levántelo sujetándolo por la base y no por el depósito de agua.
- No utilice el humidificador si el ambiente de la habitación ya está lo suficientemente húmedo.
- De hecho, el nivel de humedad relativa ideal para el bienestar de las personas está comprendido entre el 45 % y el 65 %. El exceso de humedad se muestra en forma de condensación en superficies

frías o paredes frías de la habitación. Para medir correctamente la humedad de la habitación, utilice un higrómetro disponible en la mayoría de las tiendas especializadas e hipermercados.

- Este producto se ha diseñado exclusivamente para el uso doméstico en interiores, y no para el uso industrial o comercial.
- Los microorganismos que pueden estar presentes en el agua o en el entorno donde se utiliza o almacena el aparato, pueden crecer en el depósito de agua y ser expulsados al aire provocando riesgos muy graves para la salud cuando el agua no se renueva y el depósito no se limpia adecuadamente cada 3 días.
- Mantenga el aparato fuera del alcance de los niños. El vapor y el agua hirviendo pueden provocar quemaduras.
- Nunca deje agua en el depósito cuando no se esté utilizando el aparato.
- Limpie el agua cada tres días.



- Tenga en cuenta que unos niveles altos de humedad podrían provocar el crecimiento de organismos biológicos en el entorno.

- No permita que la zona alrededor del humidificador se humedezca o moje. Si hay humedad, reduzca la salida del humidificador. Si el volumen de salida del humidificador no se puede bajar, utilice el humidificador de forma intermitente. No permita que materiales absorbentes, como moquetas y alfombras, cortinas, paños o manteles, se humedezcan.
- Desenchufe el aparato durante el llenado y la limpieza.
- Vacíe y limpie el humidificador antes de guardarlo. Limpie el humidificador antes de usarlo otra vez.
- Advertencia: Los microorganismos que pueden estar presentes en el agua o en el entorno donde se utiliza o almacena el aparato, pueden crecer en el depósito de agua y ser expulsados al aire provocando riesgos muy graves para la salud cuando el agua no se renueva y el depósito no se limpia adecuadamente cada 3 días.
- Vacíe el depósito y llénelo cada tres días. Antes de llenarlo, límpielo con agua corriente del grifo o con productos de limpieza si así lo indica el fabricante. Elimine cualquier incrustación, depósito o película que se haya formado en las paredes del depósito o en la parte interna, y seque todas las superficies.

UBICACIÓN

- Coloque el producto sobre una superficie plana y firme.
- El humidificador debe colocarse sobre una superficie horizontal plana para que se mantenga estable.
- No coloque el producto cerca ni junto a fuentes de calor.
- El humidificador debe mantenerse alejado de cualquier fuente de calor como, por ejemplo, estufas o chimeneas. No exponga el producto a la luz directa del sol.
- No coloque el producto cerca ni junto a muebles ni aparatos eléctricos.
- La salida de vapor del humidificador no debe dirigirse hacia muebles ni hacia aparatos electrónicos para evitar que sufran daños.
- Las partículas que contiene el agua, como las de calcio, pueden estar presentes en el vapor y depositarse sobre los objetos que se encuentra cerca.
- Se recomienda colocar la unidad sobre una mesa u otra superficie, al menos a 70 cm por encima del nivel del suelo, para garantizar que el vapor se distribuye de manera óptima por toda la habitación.
- Las corrientes de aire y los cambios de temperatura pueden afectar a la distribución del vapor. Para evitar daños causados por el agua, se recomienda comprobar siempre si se ha producido alguna acumulación de humedad sobre el suelo u otras superficies cercanas.

VISTA GENERAL DEL PRODUCTO

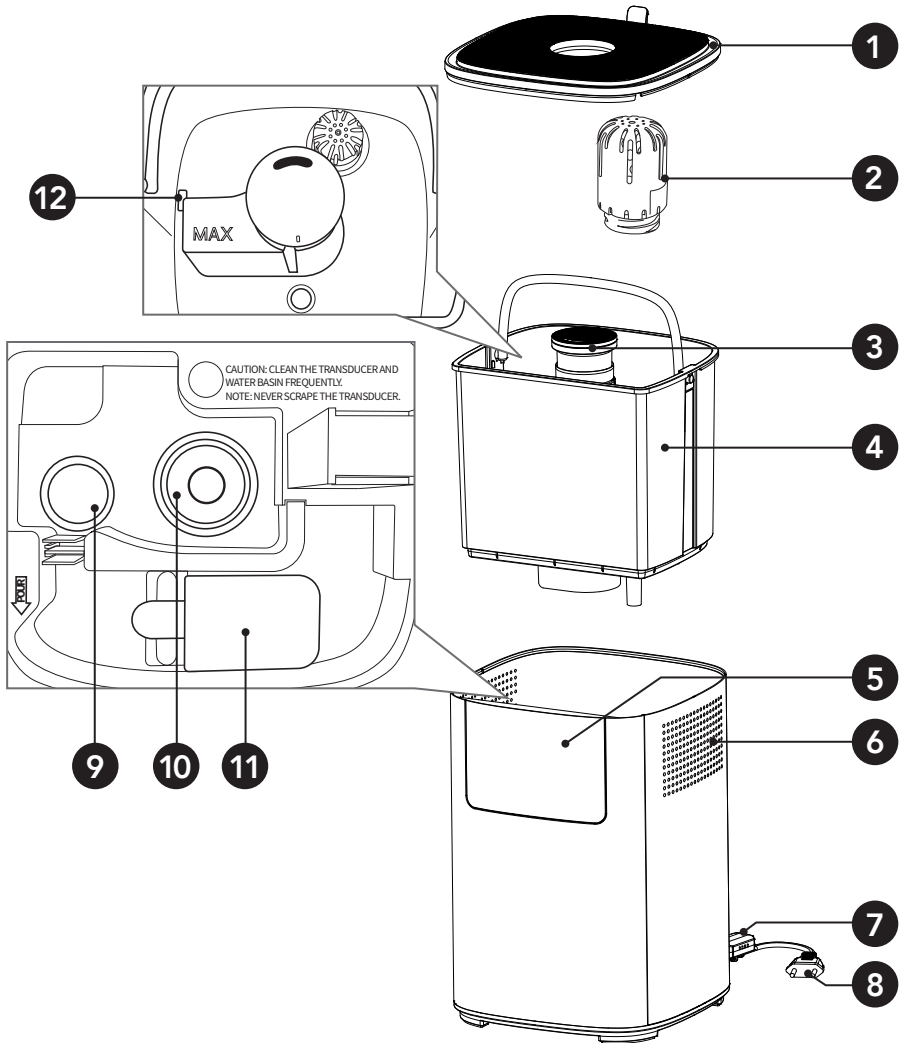

- | | | | |
|----|------------------------------|-----|---------------------------|
| 1 | Cubierta superior | 7 | Sensor |
| 2 | Asa | 8 | Cable de alimentación |
| 3 | Boquilla | 9. | Placa de circuito impreso |
| 4. | Depósito de agua desmontable | | Calentador |
| 5. | Panel de control | 10. | Transductor |
| 6 | Base | 11. | Flotador |
| | | 12. | Sensor de agua |

RESUMEN - PANTALLA



ION: la función de iones está activa. Ayuda a reducir las bacterias y las partículas en suspensión.



AUTO: el modo automático está activo.



CALEFACCIÓN: la función de calefacción está activa. Mejora la salida y la distribución del vapor.



NIVELES DE VELOCIDAD: muestra el ajuste de velocidad actual.



FALTA DE AGUA: se ilumina cuando el depósito de agua está vacío. Rellene el depósito.



TEMPERATURA/HUMEDAD: muestra la temperatura y la humedad actuales de la habitación.



WIFI: indica la conexión a la red wifi



TEMPORIZADOR: muestra el tiempo restante cuando el temporizador está activado.

RESUMEN - PANEL DE CONTROL



ON/OFF



HUMID[*]



TIMER



HEAT/IONS



ANTES DE SU USO

- Coloque el humidificador en la habitación 30 minutos antes de ponerlo en marcha.
- Utilice agua limpia a no más de 40 °C.
- Compruebe el recipiente de agua y asegúrese de que esté limpio.
- Coloque el humidificador sobre una superficie plana.

FILTRO DE AGUA

- El filtro cerámico puede ablandar el agua dura y eliminar los olores extraños del agua.

CAJA DE AROMA

1. Extraiga la caja de aroma de la base.
 2. Utilice aceite aromático soluble en agua y déjelo caer sobre la esponja.
 3. Vuelva a colocar la caja de aroma en el humidificador; la función de aroma permanecerá activada mientras el humidificador esté en funcionamiento.
 4. Para detener la función de aroma o al almacenar el humidificador, limpie la esponja de la caja de aroma.
- Vierta únicamente aceite aromático en algodón aromatizado. No deje caer ningún líquido, excepto agua limpia, en el depósito o recipiente de agua.

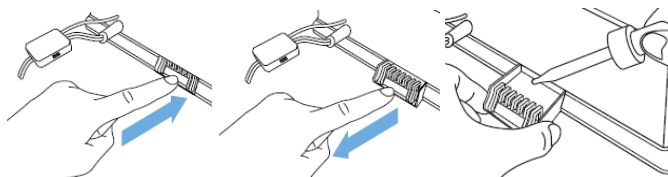

USO

- Retire la tapa superior, llene el depósito de agua y vuelva a colocar la tapa superior.
- Compruebe que la tensión nominal coincida con la tensión de entrada y enchúfelo a la toma de corriente.
- La pantalla se iluminará y el aparato emitirá un pitido. Tras 1 segundo, la pantalla se apagará y el botón ON/OFF se iluminará en rojo, lo que significa que el humidificador está en modo de espera.

Modo automático

Pulsa el botón de encendido/apagado; la pantalla se iluminará y el aparato se pondrá en marcha en modo AUTO. La pantalla muestra el símbolo de «auto»  y la humedad y la temperatura actuales.

- El humidificador cambiará automáticamente la velocidad para alcanzar la humedad en función de la temperatura actual, tal y como se muestra a continuación.

Nota: Cuando se alcanza la humedad establecida, el humidificador no se detiene, sino que continúa funcionando a baja velocidad. Si se utiliza el modo automático durante periodos prolongados, el nivel de humedad puede llegar a ser excesivamente alto. Para evitarlo, recomendamos utilizar la función de humedad constante o el temporizador.

Temperatura del aire, °C	≤19	20	21	22	23	24	25	26	27	28	29	30	31	32	33	34	35	36	≥37
Humedad (%)	65	60	58	57	55	53	50	48	45	43	40	38	36	35	34	32	31	30	25

Humedad constante

- toque el botón HUMIDITY (Humedad) y podrá seleccionar la humedad relativa del 30 % al 75 %. Pulse el botón una vez y aumentará cada vez la humedad relativa en un 5 %. Cuando alcance el 75 %, vuelva a pulsar y la pantalla mostrará «-» y el humidificador volverá al modo AUTO. Después de ajustar la humedad deseada, el humidificador la guardará en la memoria y lo confirmará con un parpadeo de 3 segundos. Cuando la pantalla cambie para mostrar la humedad actual, esto significa que el ajuste ha finalizado, «%» parpadeará en la pantalla.
 - Cuando el ajuste de la humedad relativa sea un 1 % ~ 9 % superior a la humedad actual, la velocidad de salida de neblina se ejecutará a la velocidad más baja (la primera).
 - Cuando el ajuste de la humedad relativa sea un 10 % ~ 15 % superior a la humedad actual, la velocidad de salida de neblina se ejecutará a la velocidad media (la tercera).
 - Cuando el ajuste de la humedad relativa sea un 15 % superior a la humedad actual, la velocidad de salida de neblina se ejecutará a la velocidad más alta (la quinta).

- Cuando la humedad actual sea superior a la humedad ajustada, el humidificador pasará al estado de reposo.
- Cuando la humedad relativa actual sea un 3 % inferior a la humedad de ajuste, el humidificador volverá a funcionar en el modo de trabajo anterior hasta que se produzca una escasez de agua.
- La velocidad de salida de neblina se puede ajustar con la función de humedad constante.



Modo Noche:

- Mantén pulsado el botón de humedad durante 2 segundos para apagar la luz indicadora y la pantalla. Solo se mostrará el botón rojo de encendido/apagado.
- Pulse cualquier botón para reactivar la luz y la pantalla.

Temporizador:

- El temporizador tiene 12 ajustes (de 1 a 12 horas). Toca el botón TIMER y la pantalla mostrará los ajustes del temporizador del 1 al 12 en secuencia.
- Una vez que haya encontrado el ajuste de tiempo que prefiera, espere 3 segundos; el tiempo dejará de parpadear y el temporizador quedará configurado. El temporizador muestra el tiempo restante de funcionamiento cada minuto.
- Mantenga pulsado el botón durante 2 segundos para cancelar la operación.

Esterilizar:

- Pulse el botón ELIMINACIÓN DE GÉRMENES una vez para iniciar la función de calentamiento. La pantalla muestra el símbolo de calentamiento . La niebla caliente saldrá transcurridos de 10-15 minutos.
- Vuelva a pulsar el botón para iniciar la función de plasma. El símbolo de plasma  aparecerá en la pantalla.
- Vuelva a pulsar el botón para apagar la función de calentamiento.
- Pulse el botón una vez más para apagar la función de plasma.

Velocidad de salida de la neblina:

- Toque la barra  para acceder al modo manual.
- Deslice de MÍN. a MÁX. para seleccionar la velocidad de salida de la neblina que prefiera. Si se desliza de izquierda a derecha, aumentará la velocidad; si se desliza de MÁX a MÍN, se reducirá la velocidad. La pantalla muestra la velocidad seleccionada de 1-5 .

Apagado automático:

- Si no hay suficiente agua en el depósito de agua para mantener el humidificador en funcionamiento, el humidificador dejará de funcionar automáticamente y permanecerá en modo de espera. El símbolo de escasez de agua  aparecerá en la pantalla. Llene el depósito de agua y pulse el botón de encendido/apagado para volver a encender el humidificador. Si hay demasiada agua en el depósito, la pantalla muestra EF y dejará de funcionar automáticamente. Vierta un poco del exceso de agua y vuelva a colocar el depósito de agua en la base principal, enciéndalo y funcionará con normalidad.

MANTENIMIENTO

Si el agua es dura (es decir, contiene demasiado calcio y magnesio), puede dejar un residuo en forma de polvo blanco y provocar una acumulación importante de incrustaciones en la superficie de la cubeta de agua, el calentador PCB, el transductor y la superficie interior del depósito de agua.

- Vacíe y vuelva a llenar el depósito de agua cada tres días.
- Limpie el depósito de agua y la cubeta cada tres días.
- Antes de guardar el humidificador, vacíe toda el agua restante del depósito y la cubeta, y limpie y seque bien todos los componentes. Limpie de nuevo el humidificador antes de volver a utilizarlo tras haberlo guardado.

CÓMO LIMPIAR EL TRANSDUCTOR Y EL CALENTADOR

- Limpie con agua limpia de ácido cítrico si presenta alguna incrustación.
- Cepille las escamas de la superficie.
- Enjuague el transductor con agua limpia.

CÓMO LIMPIAR EL DEPÓSITO DE AGUA

- Retira el depósito de agua del humidificador.
- Si hay restos de cal, puedes utilizar ácido cítrico:
 - Aplica una pequeña cantidad de ácido cítrico directamente sobre las zonas afectadas.
 - Deja que la solución actúe durante 2-5 minutos.
 - Frota los depósitos con un cepillo suave.
- Enjuague bien el depósito de agua con agua limpia.

CÓMO LIMPIAR LA CUBETA

- Limpia la cubeta con agua limpia y un paño suave.
- Utilice ácido cítrico si hay cal en su interior.

LIMPIEZA DEL FILTRO CERÁMICO:

- Limpia el filtro cerámico después de utilizar 1000 l de agua. Dependiendo de la calidad del agua. Si el filtro cerámico está sucio, hay que limpiarlo con más frecuencia.
- Prepare una solución suave de agua y vinagre con 15 ml de vinagre (1 cucharada) y 600 ml de agua.
- Sumergir el filtro cerámico en la solución durante 1 hora y enjuagarlo.
- Deje el filtro al sol durante 4-6 horas para que se seque, o déjelo secar toda la noche sobre la encimera.

SOLUCIÓN DE PROBLEMAS

Problema	Posibles razones	Solución
La luz de alimentación no se ilumina cuando se enciende el aparato.	El humidificador no está enchufado.	Enchufe el humidificador en una toma de corriente.
	El cable de alimentación está dañado.	Deje inmediatamente de utilizar el aparato y contacte con el servicio de Atención al Cliente.
	El humidificador es defectuoso o no funciona correctamente.	Pulse el botón de alimentación para encenderlo.
La luz de alimentación se ilumina cuando se enciende el aparato, pero no sale vapor.	El humidificador no está encendido.	Pulse el botón de alimentación para encenderlo.
	Se ha alcanzado la humedad seleccionada.	Aumente la humedad seleccionada o cambie de modo.
Se ha encendido el indicador de falta de agua.	No hay agua en el depósito.	Llene el depósito de agua y espere al menos 1 minuto.
	El nivel de agua es bajo.	
	El nivel de agua necesario aún no ha llegado al compartimento de vaporización.	Espere al menos un minuto.
	El depósito de agua no está bien colocado.	Asegúrese de que el depósito esté colocado correctamente sobre la base.
	El humidificador no está colocado sobre una superficie plana.	Asegúrese de que el humidificador esté colocado correctamente.
El humidificador desprende un olor inusual.	El humidificador es nuevo.	Retire el depósito de agua, abra la tapa y déjelo durante 12 horas en un lugar fresco.
	El agua está sucia o lleva demasiado tiempo en el depósito.	Limpie el depósito de agua y llénelo con agua limpia.
	Olor residual de la difusión de aceite aromático en el algodón aromático.	Retire el algodón aromático, enjuáguelo con agua limpia y deje que se seque.

El humidificador emite un sonido fuerte o inusual.	Cuando hay muy poca agua en el depósito de agua, hace ruido.	Llene de agua el depósito de agua.
	El humidificador está colocado sobre una superficie inestable.	Coloque el humidificador sobre una superficie plana y estable.
	El depósito de agua está mal colocado.	Apague y desenchufe el humidificador y, a continuación, alinee la tapa del depósito de agua con su correspondiente abertura en la cámara interior.
	El humidificador no funciona correctamente.	Deje inmediatamente de utilizar el aparato y contacte con el servicio de Atención al Cliente.
La capacidad de humidificación es demasiado baja.	Hay una corriente de aire natural o artificial en la habitación que interfiere en el aumento del porcentaje de humedad relativa.	Compruebe si las puertas y las ventanas están cerradas.
		Asegúrese de que no esté funcionando un aparato de aire acondicionado en la habitación.
	Es posible que las rejillas de entrada de aire y la boquilla estén bloqueadas.	Retire cualquier elemento que pueda estar bloqueando las rejillas y la boquilla.
	Hay demasiada cal en el recipiente de agua.	Limpie el transductor.
	El índice de humedad seleccionado es demasiado bajo.	Aumente la velocidad de salida del vapor.
	El agua está demasiado sucia o se deja demasiado tiempo en el depósito.	Limpie el depósito de agua y llénelo con agua limpia.

La humedad ambiental es demasiado alta.	El humidificador está funcionando en MODO CONTINUO.	Cambie de modo.
	La humedad seleccionada es demasiado alta.	Seleccione un porcentaje de humedad relativa más bajo.
	La habitación no está bien ventilada.	Abra una ventana para garantizar un flujo de aire adecuado para su humidificador o lleve el humidificador a una habitación mejor ventilada.
	Un exceso de agua en el depósito se ha derramado al llenar el depósito de agua o al volver a colocar el depósito de agua en la base.	Elimine el exceso de agua de la parte superior e inferior de la base antes de volver a colocar el depósito de agua.
Hay condensación en la habitación.	La temperatura ambiente es demasiado baja.	Caliente la habitación.
	El tiempo del temporizador programado se ha agotado.	Encienda el humidificador.
	Se ha encendido el indicador de falta de agua.	Llene el depósito de agua.
Se muestra un nivel de humedad incorrecto.	Se ha alcanzado el nivel de humedad previsto.	Apague el humidificador o seleccione un nivel de humedad más alto.
	La habitación es mayor que el alcance de efectividad del humidificador.	Lleve el humidificador a una habitación que tenga un tamaño adecuado.
	Se ha acumulado humedad en el interior del sensor de humedad.	Apague el humidificador y deje que el sensor de humedad se seque completamente al aire antes de volver a utilizarlo.
	La boquilla está orientada hacia el sensor de humedad.	Gire la boquilla de manera que quede orientada en dirección contraria al sensor de humedad.
	El sensor de humedad está roto o defectuoso.	Contacte con el servicio de Atención al Cliente.

El panel de control no funciona.	Ha tocado el panel de control con las manos demasiado húmedas.	Mantenga las manos secas cuando toque el panel de control.
	El humidificador presenta un mal funcionamiento.	Contacte con el servicio de Atención al Cliente.
Aparece polvo blanco alrededor del humidificador.	El agua utilizada tiene un alto contenido en minerales.	Utilice agua destilada con el humidificador. Si no dispone de agua destilada, utilice agua purificada o filtrada.
	El humidificador no se limpió correctamente después de su último uso.	Limpie el humidificador.
La neblina sale de la base.	El depósito de agua no está colocado correctamente.	Apague y desenchufe el humidificador y, a continuación, alinee la tapa del depósito de agua con su correspondiente abertura en la cámara interior.
El vapor sale alrededor de la boquilla.	Hay huecos entre la boquilla y el depósito de agua.	Vuelva a colocar la tapa y asegúrese de que la boquilla esté bien conectada a la tapa.
La función de vapor caliente no produce vapor caliente.	El humidificador está en fase de calentamiento	Espere unos minutos a que finalice dicha fase.
	El vapor es demasiado fino para sentir el calor.	Aumente el nivel de velocidad.
	La temperatura ambiente es demasiado fría y es posible que el vapor se enfríe demasiado rápido.	Aumente el nivel de velocidad y caliente la habitación.
La pantalla muestra el código de error EF.	Hay demasiada agua en el recipiente de agua.	Retire el depósito de agua y vacíe el agua de la base. Examine y limpie las partículas presentes en la salida de agua del depósito de agua que hayan provocado fugas. Si no hay fugas, vuelva a colocar el depósito en la base.
En la pantalla se muestra el código de error E0.	La PCB del detector de agua y la PCB de alimentación se desconectan.	Póngase en contacto con el servicio de atención al cliente.

	La PCB del detector de agua es defectuosa.	Póngase en contacto con el servicio de atención al cliente.
En la pantalla se muestra el código de error E1.	Error en el ajuste de fábrica de la PCB del detector de agua.	<p>Siga los pasos que se indican a continuación para el restablecimiento: El proceso de restablecimiento debe completarse en menos de 1 minuto después de enchufar el humidificador (paso 2).</p> <ul style="list-style-type: none"> • Retire el depósito de agua y vacíe el agua de la base. • Enchufe el humidificador. • Pulse en el ICONO DE ALIMENTACIÓN dos veces y, a continuación, mantenga pulsado el ICONO DE ALIMENTACIÓN durante 2 segundos. En la pantalla se mostrará PL y, a continuación, PA. • Pulse en el ICONO DE ALIMENTACIÓN una vez. • Desenchufe el humidificador. El restablecimiento ha finalizado. • Coloque el humidificador y enchúfelo para ponerlo en funcionamiento. <p>Si el RESTABLECIMIENTO no hace desaparecer el código E1, póngase en contacto con el servicio de atención al cliente.</p>
	La PCB del detector de agua es defectuosa	Póngase en contacto con el servicio de atención al cliente.

Los siguientes casos no se consideran funcionamientos anómalos:

- Si el agua es muy dura (con niveles anormalmente altos de minerales), el humidificador puede producir polvo blanco. No se trata de un mal funcionamiento. La solución sería limpiar el filtro más a menudo o utilizar agua más blanda.
- Si se coloca muy cerca del humidificador, escuchará el sonido de gorgoteo del agua. Se trata de algo normal.
- El humidificador funciona de forma muy silenciosa, pero no es completamente silencioso. Los niveles de ruido inferiores a 35 dB(A) se consideran normales.



GARANTÍA

Wilfa ofrece una garantía de 5 años para este producto desde el día de la compra. La garantía cubre los fallos o los defectos de fabricación que surjan durante el periodo de garantía. Su recibo de compra sirve de prueba para el minorista en caso de reclamación de la garantía.

La garantía solo es válida para productos comprados y utilizados en el hogar. La garantía perderá su validez si el producto se utiliza comercialmente. La garantía perderá su validez si se hace un mal uso del producto, se utiliza de forma negligente, no se siguen las instrucciones de Wilfa, se modifica o se realizan reparaciones no autorizadas. La garantía tampoco cubre el desgaste normal del producto, si se hace un mal uso del producto, la falta de mantenimiento, o el uso de una tensión eléctrica incorrecta o en caso de:

- No descalcificado según el manual de instrucciones
- Sobrecarga del producto
- Piezas que se desgastan normalmente
- Piezas que se deben sustituir con regularidad (por ejemplo, filtro, batería, etc.)

ESPECIFICACIONES DEL PRODUCTO

220 V~240 V~50/60 Hz

110W

4L

450ml/h

Tras conectarlo a la red eléctrica, el aparato entra en modo de espera en menos de 1 minuto. El consumo de energía en modo de espera es de 0,7 W.

El tiempo que tarda el aparato en entrar en modo de espera en red es inferior a 1 minuto. El consumo de energía en modo de espera en red es de 1,8 W.

ASISTENCIA Y REPUESTOS

Si necesita asistencia, visite **wilfa.com** y consulte nuestra página de asistencia/atención al cliente. Aquí encontrará preguntas frecuentes, repuestos, consejos y trucos, así como nuestra información de contacto.

RECICLADO



Esta marca indica que el producto no debe eliminarse junto con otros residuos domésticos en toda la UE. Para evitar posibles daños en el medio ambiente o la salud por la eliminación incontrolada de residuos, recicle de forma responsable para fomentar la reutilización sostenible de los recursos materiales. Para devolver el producto usado, utilice los sistemas de devolución y recogida o póngase en contacto con el distribuidor donde lo adquirió. Ellos podrán llevar este producto a un punto de reciclaje seguro para el medio ambiente de forma gratuita.



BEYOND EXPECTATIONS

