



EASY MELT

TOAST IRON SAM1B-1000P

EN · Instruction manual

NO · Bruksanvisning

SE · Bruksanvisning

DK · Betjeningsvejledning

FI · Käyttöohje

DE · Anleitung

NL · Instructies

PL · Instrukcje

FR · Instructions

IT · Manuale di istruzioni

ES · Manual de instrucciones



READ ALL INSTRUCTIONS BEFORE USE

EN

LES ALLE ANVISNINGER FØR BRUK

NO

LÄS IGENOM ALLA INSTRUKTIONER INNAN PRODUKTEN ANVÄNDS

SE

LÆS ALLE VEJLEDNINGER INDEN BRUG

DK

LUE OHJEET HUOLELLISESTI ENNEN KÄYTTÖÄ

FI

LESEN SIE DIE ANLEITUNG VOR DEM GEBRAUCH GRÜNDLICH DURCH

DE

LEES VÓÓR GEBRUIK ALLE INSTRUCTIES

NL

PRZED UŻYCIEM ZAPOZNAĆ SIĘ ZE WSZYSTKIMI ZALECENIAM

PL

PRENEZ CONNAISSANCE DE TOUTES LES INSTRUCTIONS AVANT UTILISATION

FR

LEGGERE TUTTE LE ISTRUZIONI PRIMA DELL'USO

IT

LEA TODAS LAS INSTRUCCIONES ANTES DE USAR

ES

EN

IMPORTANT SAFETY INSTRUCTIONS

- Please read this manual carefully before operation and save it for future reference.
- This appliance can be used by children aged from 8 years and above and persons with reduced physical, sensory, or mental capabilities or lack of experience and knowledge if they have been given supervision or instruction concerning use of the appliance in a safe way and understand the hazards involved. Children shall not play with the appliance. Cleaning and user maintenance shall not be made by children unless they are older than 8 and supervised.
- Keep the appliance and its cord out of reach of children aged less than 8 years.
- The outer surface may get hot when the appliance is operating
- Always use the product on a flat, stable, heat-resistant surface.
- Do not touch hot surfaces. Use the handle.
- Do not place the appliance on or near a gas or electric burner or other heated oven.
- Do not let the cord hang over the edge of a table or counter, or touch hot surfaces, including the stove.

- To protect against risk of electrical shock, do not immerse the cord, plug or appliance in water or other liquid.
- If the supply cord is damaged, it must be replaced by the manufacturer, its service agent or similarly qualified persons in order to avoid a hazard.
- Is there damage to the device or that it does not work, it must be serviced only by authorized personnel.
- Unplug from outlet when not in use or before cleaning the appliance.
- Do not leave the product unattended while it is in use.
- The appliance is not intended to be operated by means of an external timer or separate remote-control system.
- This product is intended for indoor, non-industrial, non-commercial, household use only. Do not use the item outdoors or for any other purpose.

EN

SPECIAL INSTRUCTIONS

- To avoid a circuit overload when using this product, do not operate another high-wattage product on the same electrical circuit.
- A short power supply cord is provided with this product. An extension cord is not recommended for use with this product, but if one must be used:
 - The marked electrical rating of the cord must be at least as great as that of the product.
 - Arrange the extension cord so that it does not hang where it can be tripped over or pulled unintentionally.
- Always insert both detachable plates before plugging in the unit. See page 9 on how to insert plates.

PRODUCT OVERVIEW

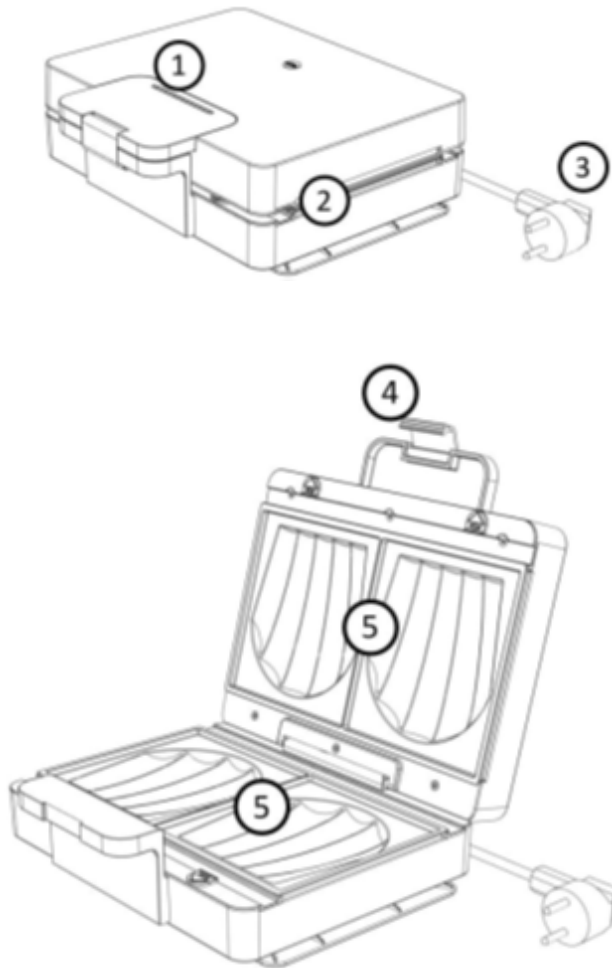

1. Light indicator
2. Main unit
3. Power cord
4. Locking latch
5. Removable plates

EN

BEFORE FIRST USE

Note: During the initial use of this product, it may produce some smoke and smell. This is normal and will subside with further use.

Note: Before using this appliance for the first time, the hotplates should be cleaned with a moist cloth.

USE

Caution: Always insert both detachable plates before plugging in the unit. See page 9 on how to insert plates.

Caution: Do not use this appliance to cook or defrost frozen food. All food must be completely defrosted before cooking it with this product.

Caution: Do not use metal utensils on this product, as they will scratch and damage the plates' non-stick coating.

1. Insert the plug into a standard electrical outlet. Make sure that the voltage to be used corresponds with the rated voltage of your appliance.
2. Close the appliance while it heats up.
3. The power indicator will light up in red. When the light shifts to green, the toast iron is ready for use.
4. Release the latch to open the unit. Place sandwich on the lower plate using wooden or plastic heat-resistant utensils. Close the appliance carefully and lock the appliance. Do not shut the appliance with force. Steam may be ejected from between the hotplates.
5. Once the sandwich is toasted according to your personal preference, release the latch to open the unit, then remove the toast using wooden or plastic heat-resistant utensils. If more cooking will be done at this time, close the unit to conserve heat.
6. Repeat steps 3-5 until all cooking is complete.
7. Turn off the product by unplugging the power cord from the electrical outlet.
8. When the unit has completely cooled, remove the plates to clean, then dry.

Note: Care must be taken to ensure that fingers do not come into contact with the hotplates.

REMOVING AND INSERTING PLATES

Both top and bottom plates can easily be removed for cleaning.

TO REMOVE

1. Push the two plate-locks forward simultaneously.
2. Lift out the plate.

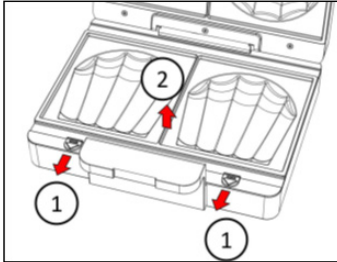

TO INSERT

1. Enter the two pins at the back of the plate into the slots in the main unit.
2. Push down at the front of the plate until both plate-locks engage.

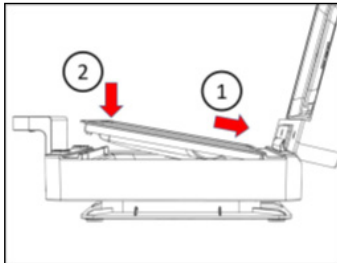

CLEANING AND MAINTANANCE

- Before cleaning, unplug and wait for the appliance and the plates to cool down.
- Remove plates.
- Wash the plates by hand. Do not wash in dishwasher.
- Do not clean with any abrasive scouring pad or steel wool as this will damage the non-stick coating.
- Do not immerse the unit in water or any other liquid.

EN



GUARANTEE

Wilfa issues a 5 year guarantee on this product from the day of purchase is done. The guarantee covers production failure or defects that arise during the guarantee period. Your purchase receipt works as proof towards retailer if claiming your guarantee.

The guarantee is valid only for products that are bought and used in private households. The guarantee is not valid if the product is used commercially. The guarantee is not valid if the product is misused, used by negligence, if not following instructions given by Wilfa, if modified or if unauthorized reparation is done. The guarantee is also not valid for normal wear of the product, misuse, lack of maintenance, use of wrong electrical voltage or:

- Overloading of product
- Coating

PRODUCT SPECIFICATIONS

220V~240V~50/60Hz, 1000 W

The time for the appliance to enter 'off mode' is less than 1 minute. The power consumption in standby mode is 0 W.

SUPPORT AND SPARE PARTS

For support please visit us at **wilfa.com**, and see our customer service/support page. Here you will find frequently asked questions, spare parts, tips and tricks and all our contact information.

RECYCLABILITY



This marking indicates that this product should not be disposed with other household wastes throughout the EU. To prevent possible harm to the environment or human health from uncontrolled waste disposal,  recycle it responsibly to promote the sustainable reuse of material resources. To return your used device, please use the return and collection systems or contact the retailer where the product was purchased. They can take this product for environmentally safe recycling free of charge.

NO

VIKTIG SIKKERHETSVEILEDNING

- Les denne bruksanvisningen nøye før du tar apparatet i bruk, og ta vare på det til senere bruk.
- Produktet kan brukes av barn fra 8 år og oppover samt personer med nedsatte fysiske, sansemessige eller mentale evner eller mangel på erfaring og kunnskap, hvis de er under tilsyn av eller har fått anvisninger om sikker bruk av apparatet og er klar over farene forbundet med bruk. Ikke la barn leke med apparatet. Rengjøring og vedlikehold skal ikke utføres av barn under 8 år med mindre de er under tilsyn.
- Oppbevar apparatet og ledningen utilgjengelig for barn under 8 år.
- Utvendige overflater kan bli varme når apparatet brukes
- Produktet skal alltid brukes på et plant, stabilt og varmebestandig underlag.
- Ikke ta på varme overflater. Bruk håndtaket.
- Produktet må ikke plasseres på eller nær varm gass eller elektriske plater, eller i en oppvarmet ovn.
- Ikke la strømledningen henge over kanten av et bord eller en benk, eller berøre varme overflater.

- Ledningen, støpselet eller selve produktet må ikke dyppes i vann eller andre væsker, da det kan forårsake elektrisk støt.
- Hvis strømledningen er ødelagt, må den skiftes av produsenten, en servicetekniker eller lignende kvalifisert person for å unngå farlige situasjoner.
- Hvis produktet har skader eller ikke fungerer, må det kun repareres av godkjent personale.
- Trekk støpselet ut av stikkontakten når produktet ikke er i bruk eller rengjøres.
- Ikke gå fra produktet uten tilsyn mens det er i bruk.
- Apparatet skal ikke brukes med en ekstern timer eller et eget fjernkontrollsystem.
- Produktet er kun beregnet for innendørs bruk. Ikke industriell eller kommersiell bruk, kun for husholdningsbruk. Ikke bruk produktet utendørs eller til andre formål

NO

NO

SPESIELLE ANVISNINGER

- Når du bruker dette produktet, bør du ikke samtidig benytte andre produkter med høy wattstyrke på samme strømkrets.
- Produktet leveres med kort strømledning. Vi anbefaler ikke bruk av skjøteledning sammen med dette produktet, men dersom det er helt nødvendig, skal:
 - Ledningens merkespenning må være minst like høy som produktets.
 - Skjøteledningen legges slik at det ikke er fare for at noen snubler i den eller trekker utilsiktet i den.
- Sett alltid de avtagbare platene på plass i enheten før den kobles til. Se side 19 for hvordan du setter inn platene.

OVERSIKT OVER PRODUKTET

NO

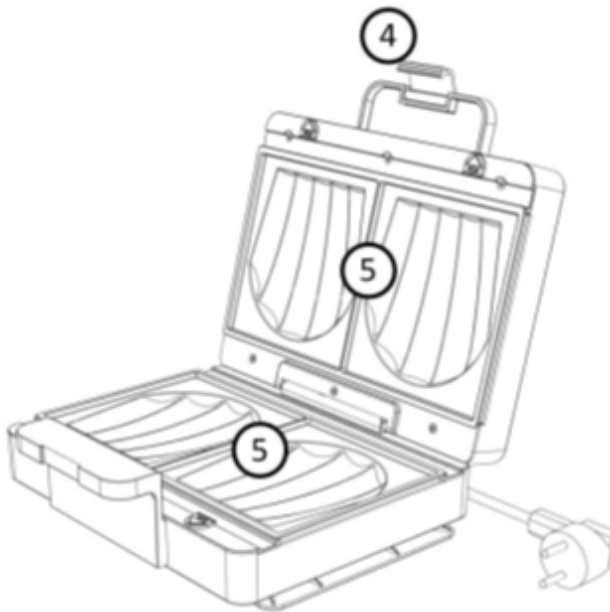
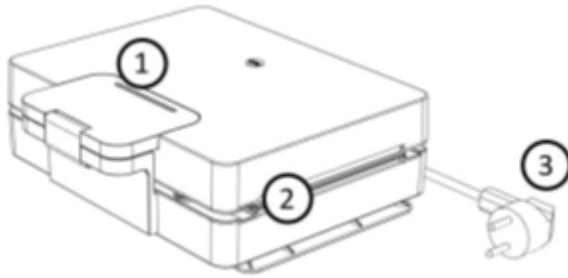

1. Lysindikator
2. Hovedenhet
3. Strømledning
4. Låsesperre
5. Avtakbare plater

FØR FØRSTE GANGS BRUK

Merknad: Første gangen produktet brukes, kan det avgi noe røyk og lukt. Det er normalt og vil gå over.

NO

Merknad: Før apparatet brukes for første gang, bør varmeplatene rengjøres med en fuktig klut.

BRUK

Forsiktig: Sett alltid de avtagbare platene på plass i enheten før den kobles til. Se side 19 for hvordan du setter inn platene.

Forsiktig: Produktet skal ikke brukes til å tilberede eller tine frossen mat. All mat må være helt tint før det tilberedes på dette produktet.

Forsiktig: Ikke bruk metallredskaper på dette produktet, da de vil lage riper og skade slippbelegget.

1. Sett støpselet i en vanlig stikkontakt. Kontroller at spenningen i huset er lik merkespenningen som er angitt på produktet.
2. Lukk apparatet mens det varmes opp.
3. Strømlampen lyser rødt. Når lyset skifter til grønt, er toastjernet klart til bruk.
4. Slipp låsen for å åpne enheten. Lukk og lås det. Ikke lukk jernet med makt. Det kan komme damp mellom varmeplatene.
5. Når sandwichen er ristet etter eget ønske, åpner du låsen og fjerner brødet med varmebestandige redskaper av tre eller plast. Hvis du skal tilberede mer mat samtidig, lukker du jernet for å holde på varmen.
6. Gjenta trinn 3–5 inntil tilberedningen er ferdig. Slå av produktet ved å trekke støpselet ut av stikkontakten.
7. Når enheten er helt avkjølt, fjerner du platene for å rengjøre dem og tørker dem.

Merk: Det er viktig å være veldig forsiktig, slik at fingrene ikke kommer i kontakt med kokeplatene.

FJERNE OG SETTE INN PLATER

Både topp- og bunnplatene kan enkelt fjernes for rengjøring.

DEMONTERING

1. Skyv de to platelåsene forover samtidig.
2. Løft ut platen.

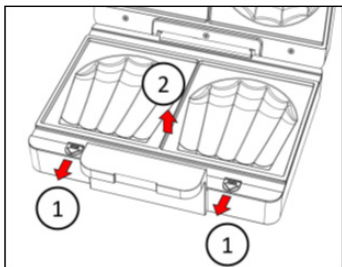

SETTE INN

1. Før de to pinnene på baksiden av platen inn i sporene i hovedenheten.
2. Trykk ned foran på platen til begge platelåsene går i inngrep.

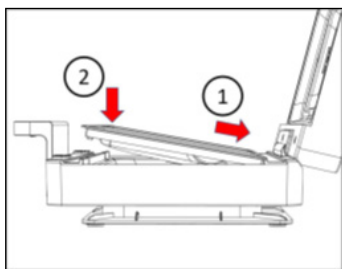

RENGJØRING OG VEDLIKEHOLD

- Trekk støpselet ut av stikkontakten og vent til platene er avkjølt før produktet rengjøres.
- Fjern platene.
- Vask platene for hånd. Må ikke vaskes i oppvaskmaskin.
- Ikke rengjør med slipende skuresvamp eller stålull, da det vil skade overflatebehandlingen.
- Apparatet må ikke nedsenkes i vann eller annen væske.

NO

NO



GARANTI

Wilfa gir 5 års garanti på dette produktet fra kjøpsdatoen. Garantien dekker produksjonsfeil eller defekter som oppstår i garantiperioden. Kjøpskvittingen fungerer som bevis overfor forhandleren ved eventuelle garantikrav.

Garantien er kun gyldig for produkter som er kjøpt og brukt i privathusholdning. Garantien gjelder ikke hvis produktet brukes kommersielt. Garantien er ikke gyldig hvis produktet misbrukes, ved uaktsom bruk eller hvis du ikke følger instruksjonene fra Wilfa, eller ved uautoriserte modifiseringer og reparasjoner. Garantien dekker heller ikke normal bruksslitasje på produktet, misbruk, mangel på vedlikehold, bruk av feil elektrisk spenning eller:

- Overbelastning av produktet
- Overflatebehandling

PRODUKTSPEKIFIKASJONER

220 V~240 V~50 Hz, 1000 W

Tiden før apparatet går inn i 'av-modus' er mindre enn 1 minutt. Strømforbruket i av-modus er 0 W.

NO

SUPPORT OG RESERVEDELER

For support, besøk **oss på wilfa.no**, og se vår kundeservice/supportside. Her finner du vanlige spørsmål, reservedeler, tips og triks, samt all kontakinformasjon.

GJENVINNING



Dette merket betyr at produktet ikke må deponeres med vanlig husholdningsavfall i EØS-området. For å unngå skade på miljø og mennesker, er det viktig at dette produktet gjenvinnes. Lever produktet til en miljøstasjon eller ta kontakt med butikken der du kjøpte det. De kan ta seg av produktet for gjenvinning helt kostnadsfritt.

SE

VIKTIGA SÄKERHETSANVISNINGAR

- Läs noga igenom den här bruksanvisningen före användning och spara den för framtida referens.
- Denna enhet kan användas av barn över 8 år och personer med reducerad fysisk, sensorisk eller mental förmåga eller som saknar erfarenhet och kunskap, om de får tillsyn eller instruktioner om hur man använder enheten på ett säkert sätt och förstår riskerna. Låt aldrig barn leka med apparaten. Barn kan hjälpa till med rengöring och underhåll av apparaten om de fyllt 8 år och övervakas av ansvarig vuxen.
- Se till att apparaten och dess kabel alltid är utom räckhåll för barn under 8 år.
- Temperaturen på apparatens yta kan bli hög när apparaten är i bruk.
- Apparaten ska alltid användas på en jämn, stabil och värmetålig yta.
- Rör inte vid heta ytor. Använd handtaget.
- Placera inte apparaten på eller i närheten av varma gaslågor eller elplattor eller annan uppvärmd typ av platta eller ugn.
- Låt inte elkabeln hänga ner över kanter på bords- eller bänkskivor eller komma i beröring med varma ytor, inklusive apparaten.

- För att skydda mot risk för elstöt får inte kabel, stickkontakt eller apparat sänkas ned i vatten eller annan vätska.
- Av säkerhetsskäl måste en skadad elkabel bytas ut av tillverkaren, dennes servicerepresentant eller motsvarande.
- Om apparaten är skadad eller inte fungerar får den endast repareras av en auktoriserad serviceverkstad.
- Dra ut apparatkabeln ur vägguttaget när apparaten inte används och innan rengöring.
- Lämna aldrig apparaten obevakad medan den är i drift.
- Apparaten är inte avsedd att användas med extern timer eller separata fjärrstyrningssystem.
- Apparaten är endast avsedd att användas inomhus och för hemmabruk. Den är inte avsedd för masstillverkning eller kommersiell användning. Apparaten får vidare inte användas utomhus eller för något annat ändamål.

SE

SÄRSKILDA INSTRUKTIONER

SE

- För att undvika överbelastning på strömkretsen vid användning av produkten ska ingen andra högeffektsprodukter användas på samma strömkrets.
- Det medföljer en kort elkabel till produkten. Vi rekommenderar inte användning av förlängningskabel men om det är nödvändigt måste följande förutsättningar uppfyllas:
 - Elkabeln måste minst ha samma elektriska specifikation som produkten.
 - Elkabeln måste placeras så att ingen oavsiktligt kommer åt att dra i den eller snubbla över den.
- Sätt alltid in de båda löstagbara plattorna innan du ansluter enheten. Se sidan 29 om hur man sätter i plattorna.

PRODUKTÖVERSIKT

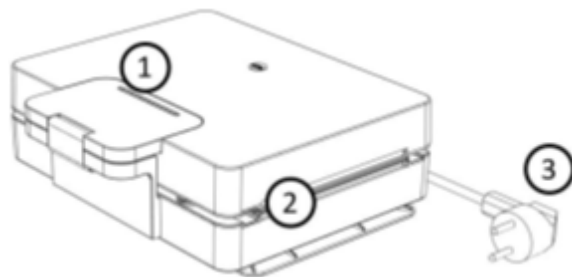

SE

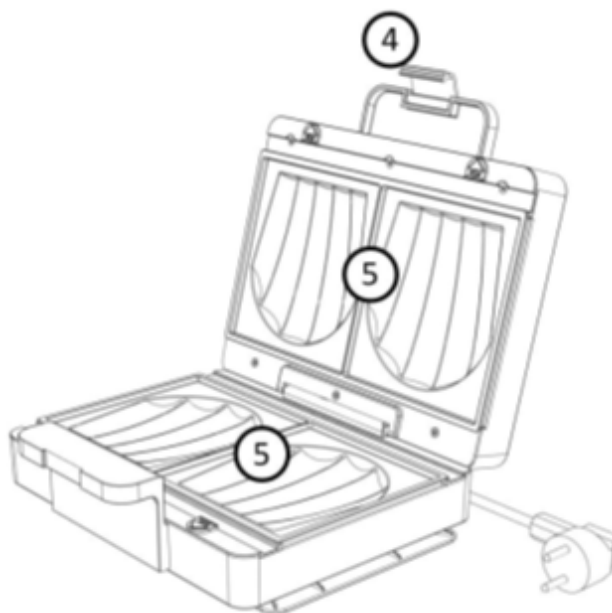

1. Ljusindikator
2. Basenhet
3. Elkabel
4. Låsspärr
5. Löstagbara plattor

FÖRE FÖRSTA ANVÄNDNINGEN

Obs! När apparaten används första gången kan det uppstå en viss rökutveckling och lukt. Detta är normalt och kommer att upphöra med fortsatt användning.

Obs! Innan apparaten används första gången bör värmeplattorna rengöras med en fuktig trasa.

SE

ANVÄNDNING

Var försiktig! Sätt alltid in de båda löstagbara plattorna innan du ansluter enheten. Se sidan 29 om hur man sätter i plattorna.

Var försiktig! Använd inte apparaten för tillagning eller upptining av djupfrysta livsmedel. Alla livsmedel måste vara helt upptinade innan de kan tillagas med denna apparat.

Var försiktig! Använd aldrig metallredskap på produkten. Plattornas nonstick-beläggning kan repas och skadas.

1. För in kontakten i ett eluttag av standardtyp. Säkerställ att spänningen som används överensstämmer med märkspänningen på apparaten.
2. Stäng apparaten medan den värms upp.
3. Strömindikatorlampan tänds med rött sken. Smörgåsgrillen är klar att använda när lampan börjar lysa med grönt sken,.
4. Lossa låsspärren för att öppna apparaten. Placera smörgåsen på den understa plattan med hjälp av ett redskap av trä eller värmetålig plast. Stäng apparaten noga och lås den med spärren. Stäng inte till apparaten med kraft. det kan strömma ut ånga mellan värmeplattorna!
5. När du har grillat smörgåsen enligt dina önskemål lossar du låsspärren för att öppna apparaten. Ta sedan ur smörgåsen med värmetåliga redskap i trä eller plast. Om du tänker göra fler smörgåsar behåller du värmen i apparaten genom att hålla den stängd tills du behöver den.
6. Upprepa steg 3–5 tills du har tillagat allt.
7. Stäng av apparaten genom att dra ut elkabeln ur eluttaget.
8. När enheten har svalnat helt, ta bort plattorna för rengöring och torka sedan.

Obs! Se noga till att inga fingrar kommer i kontakt med de heta värmeplattorna.

BORTTAGNING OCH DITSÄTTNING AV PLATTOR

Både topp- och bottenplattorna kan enkelt tas bort för rengöring.

BORTTAGNING

1. Tryck de två spärrarna framåt samtidigt.
2. Lyft bort värmeplattan.

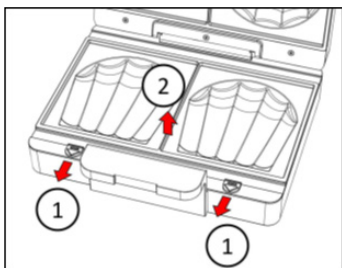

SE

ISÄTTNING

1. För in de två stiften på baksida av plattan i spåren i basenheten.
2. Tryck ned på framsidan av plattan tills båda spärrarna går i ingrepp.

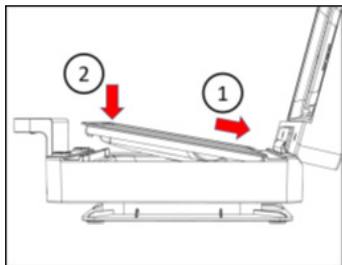

RENGÖRING OCH UNDERHÅLL

- Dra alltid ut stickkontakten ur eluttaget före rengöring och vänta tills apparaten och plattorna svalnat helt.
- Löstagbara plattor
- Tvätta plattorna för hand. Delarna ska ej diskas i maskin.
- Rengör aldrig apparaten med stålull eller annat repande rengöringsmedel eftersom det skadar ytfinishen.
- Sänk aldrig ned apparaten i vatten eller annan vätska.



SE

GARANTI

Wilfa ger en garanti på fem (5) år på denna produkt från och med inköpsdatum. Garantin täcker tillverkningsfel eller defekter som uppstår under garantiperioden. Ditt inköpskvitto fungerar som bevis gentemot återförsäljaren om du åberopar garanti.

Garantin gäller endast produkter som köps och används för privat bruk, för normala hushållsändamål. Garantin gäller inte om produkten används för kommersiella ändamål. Garantin gäller inte om produkten används felaktigt eller oaktsamt, om du underlåter att följa Wilfas anvisningar, om produkten har modifierats eller om reparation har utförts av en icke auktoriserad person/verkstad. Garantin omfattar vidare inte fel som uppstår till följd av normalt slitage, felaktig användning, bristande underhåll eller felaktig elektrisk spänning eller:

- Överbelastning av produkten
- Beläggning

PRODUKTSPECIFIKATIONER

220 V~240 V~ 50/60 Hz, 1000 W

Tiden för apparaten att gå in i "av-läge" är mindre än 1 minut. Strömförbrukningen i "av-läge" är 0 W.

SUPPORT OCH RESERVDELAR

För support besök oss på **wilfa.com** och se vår kundservice-/support sida. Här hittar du svar på vanliga frågor, reservdelar, tips och tricks och all vår kontaktinformation.

SE

ÅTERVINNINGSBARHET



Denna märkning anger att produkten inte får kastas med vanligt hushållsavfall inom EU. För att förhindra skador på miljö och människor ska produkten lämnas in och återvinnas i enlighet med gällande miljöbestämmelser. Den uttjänta produkten kan lämnas på angivna återvinningsanläggningar eller lämnas till din lokala återförsäljare.

Där kan du lämna produkten för miljövänlig återvinning gratis.

DK

VIGTIGE SIKKERHEDSANVISNINGER

- Læs denne vejledning omhyggeligt inden brug, og gem den til fremtidig reference.
- Apparatet må benyttes af børn fra 8 år og personer med begrænsede fysiske, sensoriske eller mentale evner eller mangel på erfaring og viden, hvis de er under opsyn eller har fået vejledning i brug af produktet på en sikker måde og forstår den risiko, der er forbundet hermed. Børn må ikke lege med apparatet. Rengøring og vedligeholdelse må ikke foretages af børn, medmindre de er over 8 år og er under opsyn.
- Apparat og ledning skal opbevares utilgængeligt for børn, der er yngre end 8 år.
- Overfladen kan blive varm, når apparatet er i brug
- Brug altid produktet på en flad, stabil og varmebestandig overflade.
- Produktets varme overflader må ikke berøres. Brug håndtaget.
- Apparatet må ikke placeres på eller i nærheden af gas- eller el-kogeplader eller i en varm ovn.
- Lad ikke ledningen hænge ud over kanten af bordet eller komme i kontakt varme ting, inklusive komfuret.

- Ledningen, stikket eller selve apparatet må ikke nedsænkes i vand eller anden væske, da det kan give elektrisk stød.
- Hvis strømledningen er beskadiget, skal den udskiftes af producenten, en fagmand eller en lignende kvalificeret person for at undgå farlige situationer.
- Hvis apparatet er beskadiget eller ikke fungerer, må det kun serviceres af autoriseret personale.
- Træk stikket ud, når apparatet ikke er i brug og før det rengøres.
- Efterlad ikke produktet uden opsyn, når det er i brug.
- Apparatet er ikke beregnet til brug sammen med en ekstern timer eller et separat fjernbetjeningssystem.
- Dette produkt er kun beregnet til indendørs, ikke-industrielt, ikke-kommercielt husholdningsbrug. Må under ingen omstændigheder bruges udendørs eller til noget andet formål.

DK

SPECIELLE INSTRUKTIONER

- For at undgå overbelastning bør du ikke bruge andre produkter med høj effekt på samme elektriske kredsløb, når du bruger dette produkt.
- En kort elektrisk ledning medfølger produktet. Det anbefales ikke at bruge en forlængerledning med dette produkt, men hvis det er nødvendigt:
 - Elektriske spænding skal være mindst lige så høj, som den i produktet.
 - Anbring forlængerledningen, så den ikke hænger, hvor det er muligt at snuble over den eller uforvarende trække den ud at stikket.
- Indsæt altid begge aftagelige plader inden du tilslutter enheden. Se side 39 hvordan du indsætter pladerne.

DK

PRODUKTOVERSIGT

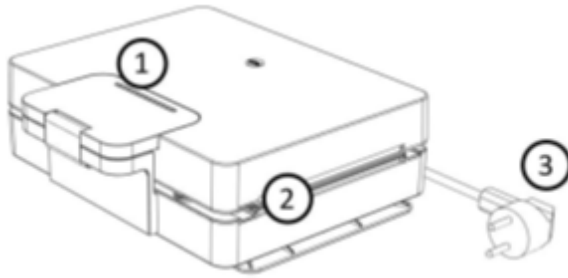

DK

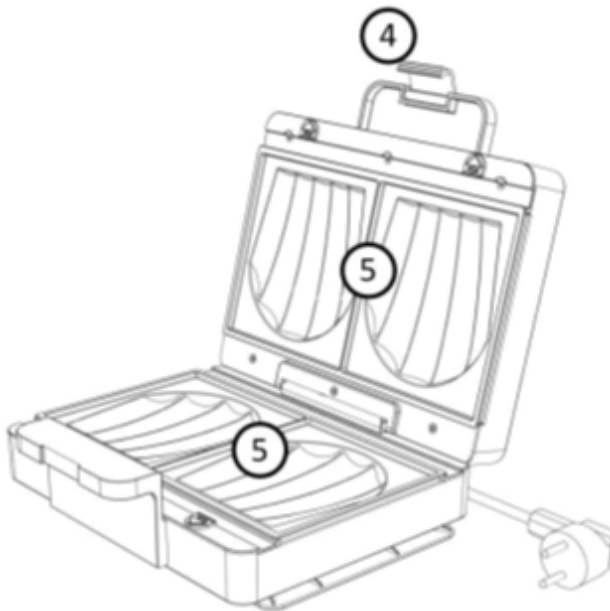

1. Lysindikator
2. Hovedenhed
3. Elledning
4. Lås
5. Aftagelige plader

FØR IBRUGTAGNING

Bemærk: Første gang du bruger produktet, kan det udsende lidt røg og lugt. Det er normalt og vil fortage sig ved yderligere brug.

Bemærk: Før apparatet bruges første gang, skal varmepladerne rengøres med en fugtig klud.

BRUG

Forsigtig: Indsæt altid begge aftagelige plader inden du tilslutter enheden. Se side 39 hvordan du indsætter pladerne.

DK

Forsigtig: Brug ikke apparatet til at tilberede eller optø frossen mad. Al mad skal være helt optøet inden tilberedning i dette produkt.

Forsigtig: Undlad at bruge metalredskaber på dette apparat, da de vil ridse og beskadige pladernes slip let-belægning.

1. Sæt stikket i en almindelig stikkontakt. Kontroller, at den spænding, der bruges, svarer til den spænding, der er anført på apparatet.
2. Luk apparatet, mens det varmer op.
3. Strømindikatoren lyser rødt. Når lyset skifter til grønt, er toasteren klar til brug.
4. Åbn låsen for at åbne enheden. Anbring en sandwich på den nederste plade med varmeresistente redskaber af træ eller plastik. Luk omhyggeligt apparatet, og lås det. Brug ikke kræfter for at lukke apparatet. Der udledes muligvis damp fra varmepladerne.
5. Når sandwichen er ristet, som du foretrækker den, skal du åbne låsen for at åbne enheden og derefter fjerne toasten med varmebestandige redskaber af træ eller plast. Hvis du vil tilberede mere, skal enheden lukkes igen for at holde sig varm.
6. Gentag trin 3-5, indtil tilberedningen er færdig.
7. Sluk for produktet ved at fjerne ledningen fra stikkontakten.
8. Når apparatet er helt afkølet, fjernes pladerne og rengøres, hvorefter de tørres.

Bemærk: Undgå at fingrene ikke kommer i berøring med varmepladerne.

AFMONTERING OG ISÆTNING AF PLADER

Både top- og bundplader kan nemt tages ud og rengøres.

SÅDAN TAGES DE UD

1. Skub de to pladelåse fremad samtidig.
2. Løft pladen ud.

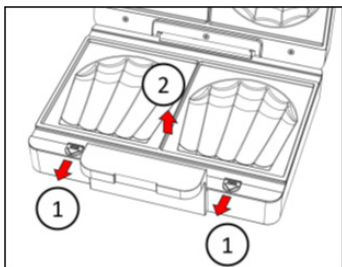

DK

SÅDAN INDSÆTTES DE

1. Indsæt de to stifter på bagsiden af pladen i rillerne på hovedenheden.
2. Tryk ned foran på pladen, indtil begge pladelåse lukker.

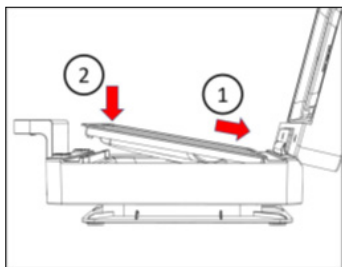

RENGØRING OG VEDLIGEHOLDELSE

- Afbryd strømtilførslen og vent, til apparatet og pladerne er helt afkølede, før det rengøres.
- Aftagelige plader.
- Pladerne vaskes i hånden. Må ikke vaskes i opvaskemaskine.
- Undlad at rengøre med skuresvamp eller ståluld da det vil beskadige overfladens non-stick belægning.
- Undlad at nedsænke apparatet i vand eller nogen anden væske.



DK

GARANTI

Wilfa yder 5 års garanti på dette produkt fra købsdatoen. Garantien dækker produktionsfejl eller mangler, der opstår i garantiperioden. Din kvittering fungerer som dokumentation over for forhandleren, hvis du ønsker at benytte din garanti.

Garantien gælder kun for produkter, der er købt til og bruges i private husstande. Garantien gælder ikke, hvis produktet bruges kommercielt. Garantien gælder ikke, hvis produktet er misbrugt, forsømt, vejledningen fra Wilfa ikke er fulgt, produktet er ændret, eller der er foretaget uautoriseret reparation. Garantien gælder heller ikke for normalt slid på produktet, misbrug, manglende vedligeholdelse, brug af forkert spænding eller:

- Overbelastning af produktet
- Belægning

PRODUKTSPECIFIKATIONER

220V~240V~50/60Hz, 1000 W

Tiden for, at apparatet går i 'off tilstand', er mindre end 1 minut. Strømforbruget i 'off tilstand' er 0 W.

SUPPORT OG RESERVEDELE

Hvis du har brug for support, kan du finde vores kundeservice/supportside på **Wilfa.com**. Her finder du ofte stillede spørgsmål, reservedele, tips og tricks og alle vores kontaktoplysninger.

GENANVENDELIGHED



Denne mærkat angiver, at produktet ikke må bortskaffes sammen med andet husholdningsaffald nogen steder i EU. For at undgå potentiel skade på miljøet eller menneskers sundhed pga. ukontrolleret bortskaffelse af affald, skal produktet genanvendes ansvarligt for at fremme bæredygtig genanvendelse af materielle ressourcer. Brug retur- og indsamlingssystemerne til genanvendelse af den brugte enhed, eller kontakt den forhandler, hvor du købte produktet. De kan tage dette produkt til en miljøvenlig genanvendelse uden beregning.

DK

TURVALLISUUSOHJEET

- Lue tämä käyttöopas huolellisesti ennen laitteen käyttöä ja säästä se vastaisuuden varalle.
- Kahdeksan vuotta täyttäneet lapset sekä fyysisesti, henkisesti, aisteiltaan tai tietämykseltään rajoittuneet tai kokemattomat henkilöt voivat käyttää laitetta, jos heitä valvotaan tai jos heitä on neuvottu käyttämään laitetta turvallisesti ja he ymmärtävät käyttämiseen liittyvät vaarat. Lapset eivät saa leikkiä laitteella. Alle 8-vuotiaat lapset eivät saa puhdistaa tai huoltaa laitetta ilman aikuisen valvontaa.
- Säilytä laite ja sen johto alle kahdeksanvuotiaiden lasten ulottumattomissa.
- Laitteen pinta voi kuumentua käytön aikana.
- Käytä laitetta vain tasaisella, vakaalla ja kuumuutta kestäväällä alustalla.
- Älä koske kuumiin pintoihin. Käytä kahvaa.
- Älä aseta laitetta kaasu- tai sähkölieden tai uunin päälle tai lähelle.
- Tarkista aina, että virtajohto ei roiku pöydän tai tason reunan yli tai kosketa kuumia pintoja, kuten liettä.

- Älä upota laitetta, johtoa tai pistoketta veteen tai muuhun nesteeseen, sillä seurauksena voi olla sähköisku.
- Jos virtajohto on vahingoittunut, se on vaaran välttämiseksi vaihdettava valmistajalla, valmistajan valtuuttamassa huoltokorjaamossa tai valtuutetulla ammattilaisella.
- Jos laite on vahingoittunut tai ei toimi, sen saa korjauttaa vain valtuutetussa huoltoliikkeessä.
- Irrota laite pistorasiasta ennen laitteen puhdistamista ja silloin, kun sitä ei käytetä.
- Älä jätä laitetta ilman valvontaa käytön aikana.
- Älä liitä laitetta erilliseen ajastimeen tai kauko-ohjausjärjestelmään.
- Tämä laite on tarkoitettu ainoastaan kotikäyttöön sisätiloissa. Sitä ei ole tarkoitettu teolliseen tai kaupalliseen käyttöön. Älä käytä laitetta ulkona tai muihin tarkoituksiin.

FI

ERITYISOHJEET

- Älä käytä toista suuritehoista sähkölaitetta samassa virtapiirissä, jotta virtapiiri ei ylikuormitu.
- Tuotteen mukana toimitetaan lyhyt virtajohto. Jatkojohdon käyttöä ei suositella tämän laitteen kanssa. Jos haluat kuitenkin käyttää jatkojohtoa, ota huomioon seuraavat asiat:
 - Käytä ainoastaan sellaisia jatkojohtoja, jotka vastaavat sähköteknisiltä ominaisuuksiltaan vähintään laitteen tasoa.
 - Huolehdi siitä, että johtoon ei voi kompastua eikä sitä voi nykäistä vahingossa.
- Kiinnitä molemmat irrotettavat paistolevyt aina ennen laitteen kytkemistä virtapistokkeeseen. Katso ohje levyjen kiinnittämiseksi sivulta 49.

FI

TUOTTEEN KUVAUS

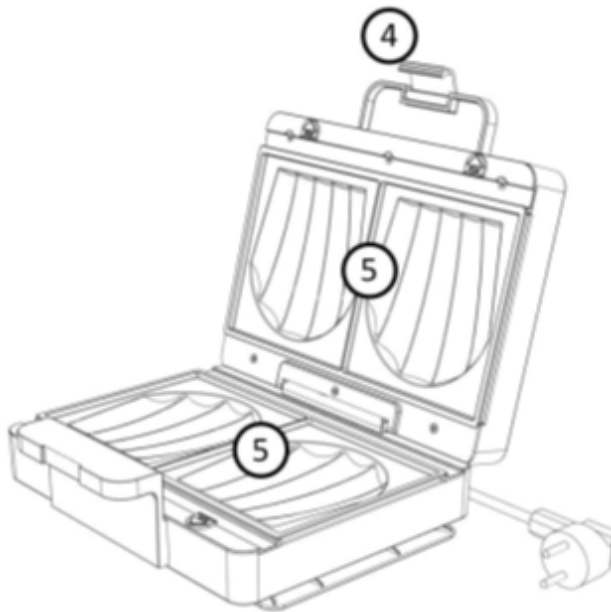
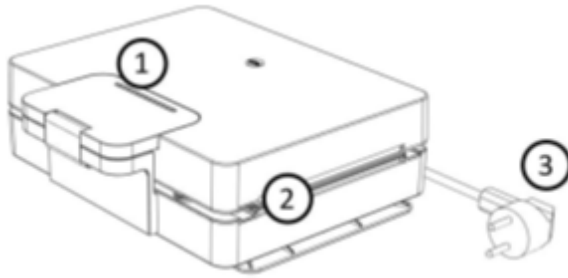

1. Merkkivalo
2. Runko
3. Virtajohto
4. Lukitussalpa
5. Irrotettavat paistolevyt

FI

ENNEN ENSIMMÄISTÄ KÄYTTÖKERTAA

Huomio: Laite saattaa muodostaa hieman savua ja hajua ensimmäisillä käyttökerroilla. Tämä on normaalia ja lakkaa käytön myötä.

Huomio: Puhdista laitteen paistolevyt kostealla liinalla ennen ensimmäistä käyttökertaa.

KÄYTTÖ

Huomio: Kiinnitä molemmat irrotettavat paistolevyt aina ennen laitteen kytkemistä virtapistokkeeseen. Katso ohje levyjen kiinnittämiseksi sivulta 49.

Huomio: Älä käytä laitetta pakasteiden kypsentämiseen tai sulattamiseen. Kaikkien ruokien on oltava täysin sulia ennen niiden kypsentämistä tällä laitteella.

FI

Huomio: Älä käytä metallisia välineitä, sillä ne naarmuttavat ja vahingoittavat levyjen pinnoitetta.

1. Kytke laite tavalliseen pistorasiaan. Varmista, että syöttöjännite vastaa laitteen tarvitsemaa jännitettä.
2. Sulje kansi lämpenemisen ajaksi.
3. Virran merkkivalo palaa ensin punaisena. Kun valo muuttuu vihreäksi, voileipägrilli on käyttövalmis.
4. Avaa laite vapauttamalla salpa. Aseta leipä alemmalle paistolevyille käyttämällä puisia tai muovisia lämmönkestäviä keittiövälineitä. Sulje kansi varoen ja lukitse laite. Älä käytä voimaa laitteen sulkemiseen. Paistolevyjen välistä voi nousta höyryä.
5. Kun leivän paahtoaste on sopiva, avaa laite vapauttamalla salpa ja ota leipä pois laitteesta puisilla tai muovisilla lämmönkestävillä keittiövälineillä. Jos aiot grillata lisää leipiä, sulje kansi, niin lämpö ei pääse karkaamaan.
6. Toista kohdat 3–5, kunnes kaikki leivät on grillattu.
7. Laitteen virta katkaistaan irrottamalla johto pistorasiasta.
8. Kun laite on täysin jäähtynyt, irrota levyt, puhdista ne ja kuivaa.

Huomio: Varo koskettamasta kuumia paistolevyjä sormellasi.

LEVYJEN IRROTTAMINEN JA ASENTAMINEN

Sekä ylä- että alalevyt on helppo irrottaa puhdistamista varten.

IRROTTAMINEN

1. Vedä kahta levydikitä samanaikaisesti eteenpäin.
2. Nosta levy pois.

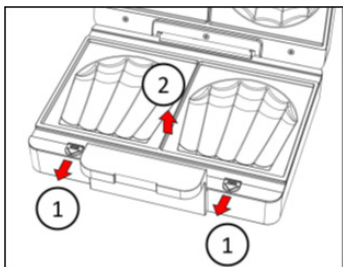

ASENTAMINEN

1. Aseta levyn takana olevat kaksi nastaa rungossa oleviin aukkoihin.
2. Paina levyn etuosaa alaspäin, kunnes molemmat levylukot napsahtavat paikalleen.

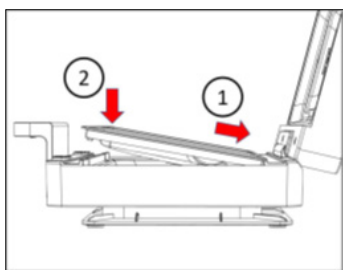

PUHDISTUS JA HUOLTO

- Irrota laite pistorasiasta ja odota ennen laitteen puhdistamista että sekä laite että paistolevyt ehtivät jäähtyä.
- Irrota levyt.
- Pese levyt käsin. Älä pese astianpesukoneessa.
- Älä käytä puhdistamiseen hankaussientä tai teräsvillaa, sillä ne vahingoittavat tarttumaton pintoja.
- Älä upota laitetta veteen tai muuhun nesteeseen.



TAKUU

Wilfa myöntää tälle tuotteelle viiden (5) vuoden takuun ostopäivämäärästä alkaen. Takuu kattaa valmistusvirheet ja takuuaikana ilmenevät viat. Ostokuitti toimii todisteena jälleenmyyjälle takuuvaatimusten esittämisen yhteydessä.

FI

Takuu koskee ainoastaan yksityiskäyttöön ostettuja ja yksityiskäytössä olleita tuotteita. Takuu ei ole voimassa, jos tuotetta on käytetty kaupallisesti. Takuu ei ole voimassa, jos tuotetta on käytetty väärin, huolimattomasti tai Wilfan antamien ohjeiden vastaisesti tai jos tuotetta on muutettu tai korjattu valtuuttamattomalla tavalla. Takuu ei koske myöskään tuotteen normaalia kulumista, väärinkäyttöä, huollon puutetta, väärän sähköjännitteen käyttöä eikä:

- Tuotteen ylikuormittamista
- Pinnoitetta

TUOTETIEDOT

220 V ~ 240 V ~ 50/60 Hz, 1000 W

Aika, jonka kuluessa laite siirtyy pois päältä, on alle 1 minuutti. Virrankulutus pois päältä -tilassa on 0 W.

TUKI JA VARAOSAT

Tukiasioissa käy osoitteessa **wilfa.fi** ja tutustu asiakaspalvelu- ja tukisivuamme. Sieltä löydät usein kysytyt kysymykset, varaosat, vinkit ja neuvot sekä kaikki yhteystietomme.

KIERRÄTYS



Tämä merkki osoittaa, että laitetta ei saa hävittää EU:n alueella talousjätteen mukana. Laitte tulee kierrättää vastuullisesti ja kestävän kehityksen periaatteiden mukaisesti, jottei ympäristölle ja ihmisten terveydelle aiheudu haittaa. Kierrätä käytetty laite viemällä se keräyspisteeseen tai palauttamalla se tuotteen jälleenmyyjälle.

Tällöin se käsitellään ympäristön kannalta turvallisesti.

FI

WICHTIGE SICHERHEITSHINWEISE

- Lesen Sie diese Bedienungsanleitung vor Verwendung des Geräts gründlich durch und bewahren Sie sie auf.
- Dieses Gerät kann von Kindern ab 8 Jahren und Personen mit verminderten körperlichen, sensorischen oder geistigen Fähigkeiten bzw. ohne ausreichende Erfahrung und Wissen verwendet werden, wenn sie beaufsichtigt werden, eine Einweisung zur sicheren Nutzung des Geräts erhalten haben und die damit verbundenen Gefahren verstanden haben. Das Gerät ist kein Spielzeug für Kinder. Die Reinigung und benutzerseitige Pflege dürfen nicht von Kindern ausgeführt werden, es sei denn sie sind älter als 8 Jahre und werden beaufsichtigt.
- Das Gerät und sein Kabel außerhalb der Reichweite von Kindern unter 8 Jahren aufbewahren.
- Die Oberfläche kann heiß sein, wenn das Gerät in Betrieb ist.
- Verwenden Sie das Gerät immer auf einer flachen, stabilen, hitzebeständigen Fläche.
- Berühren Sie keine heißen Flächen. Benutzen Sie immer den Griff.

DE

- Stellen Sie das Gerät niemals an einen Gas- oder Elektrobrenner oder anderen Heizofen oder in dessen Nähe.
- Lassen Sie das Kabel nicht über einen Tisch oder eine Theke herunter hängen oder heiße Flächen wie den Herd berühren.
- Als Schutz gegen Stromschlag tauchen Sie Gerät, Kabel und Stecker nicht in Wasser oder andere Flüssigkeiten ein.
- Wenn das Stromkabel beschädigt ist, muss es vom Hersteller, seiner Servicestelle oder ähnlich qualifizierten Personen ersetzt werden, um eine Gefährdung auszuschließen.
- Wenn das Gerät beschädigt ist oder nicht funktioniert, darf es nur von autorisiertem Personal repariert werden.
- Ziehen Sie den Stecker aus der Steckdose, wenn das Gerät nicht in Gebrauch ist oder vor der Reinigung des Geräts.
- Lassen Sie das Gerät bei Gebrauch nicht unbeaufsichtigt.
- Das Gerät ist nicht zur Bedienung über eine externe Zeitschaltuhr oder ein separates Fernbedienungssystem vorgesehen.

DE

- Dieses Gerät ist nur für die Verwendung in Innenräumen und die nicht-industrielle, nicht-gewerbliche Verwendung im Haushalt gedacht. Verwenden Sie das Gerät nicht im Freien oder für andere Zwecke.

BESONDERE ANWEISUNGEN

- Um Überlast und Kurzschluss durch die Verwendung dieses Geräts zu vermeiden, verwenden Sie nicht gleichzeitig ein weiteres Gerät mit hoher Wattleistung im gleichen Stromkreis.
- Ein kurzes Stromkabel liegt dem Gerät bei. Die Verwendung eines Verlängerungskabels für dieses Gerät wird nicht empfohlen, aber falls dies trotzdem notwendig ist, muss Folgendes beachtet werden:
 - die angegebene elektrische Leistungsfähigkeit des Kabels muss für das Gerät ausreichen.
 - das Verlängerungskabel muss so verlegt werden, dass es nirgends herunterhängt und unbeabsichtigt heruntergezogen werden oder eine Stolperfalle bilden kann.
- Setzen Sie immer die herausnehmbaren Platten ein, bevor Sie das Gerät mit dem Stromnetz verbinden. Siehe Seite 59, um zu erfahren, Sie die Platten einsetzen.

DE

PRODUKTÜBERSICHT

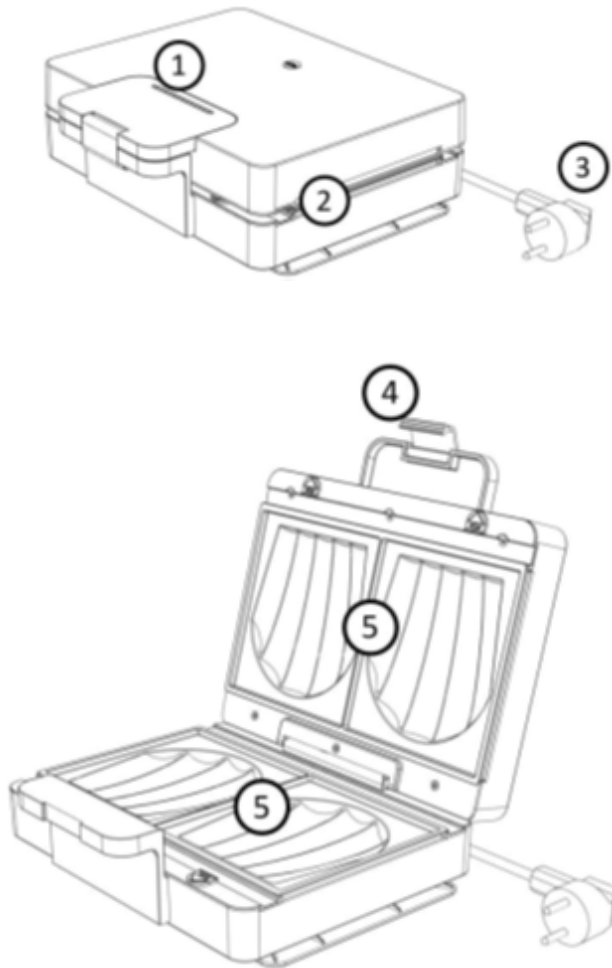

DE

1. Anzeigeleuchte
2. Hauptgerät
3. Kabel
4. Rasthaken
5. Herausnehmbare Bleche

VOR DEM ERSTEN GEBRAUCH

Hinweis: Während der erstmaligen Verwendung dieses Geräts kann eine leichte Rauch- und Geruchsbildung entstehen. Das ist normal und verschwindet beim weiteren Gebrauch.

Hinweis: Vor dem ersten Gebrauch dieses Geräts sollten die Heizplatten mit einem feuchten Tuch gesäubert werden.

GEBRAUCH

Vorsicht: Setzen Sie immer die herausnehmbaren Platten ein, bevor Sie das Gerät mit dem Stromnetz verbinden. Siehe Seite 59, um zu erfahren, Sie die die Platten einsetzen.

Vorsicht: Verwenden Sie dieses Gerät nicht zum Backen oder Auftauen von tiefgekühlten Speisen. Alle verwendeten Lebensmittel müssen vollständig aufgetaut sein, bevor sie in diesem Gerät getoastet werden.

Vorsicht: Verwenden Sie keine Metallgegenstände auf diesem Gerät, da sie die Beschichtung der Platten zerkratzen und beschädigen können.

DE

1. Stecken Sie den Stecker in eine Steckdose. Achten Sie darauf, dass die vorhandene Spannung mit der Nennspannung Ihres Geräts übereinstimmt.
2. Schließen Sie das Gerät, während es sich aufheizt.
3. Die Stromanzeige leuchtet rot auf. Wenn die Leuchte grün wird, ist der Sandwichtoaster einsatzbereit.
4. Lösen Sie den Verschluss, um das Gerät zu öffnen. Legen Sie mit einem hitzebeständigen Utensil aus Holz oder Kunststoff Sandwich-Brotscheiben auf das untere Blech. Schließen Sie das Gerät und den Verschluss sorgfältig. Wenden Sie dabei nicht übermäßig viel Kraft auf. Zwischen den Heizplatten kann Dampf entweichen.
5. Wenn die Sandwichscheiben nach Ihren Wünschen getoastet sind, lösen Sie den Verschluss, um das Gerät zu öffnen. Dann nehmen Sie die Scheiben mit einem hitzebeständigen Utensil aus Holz oder Kunststoff heraus. Wenn Sie später weitere Brotscheiben toasten möchten, schließen Sie das Gerät, um die Hitze zu bewahren.
6. Wiederholen Sie die Schritte 3 bis 5, bis Sie alle Scheiben getoastet haben.
7. Zum Ausschalten des Geräts ziehen Sie den Stecker aus der Steckdose.
8. Wenn das Gerät vollständig abgekühlt ist, nehmen Sie die Bleche heraus und reinigen und trocknen sie.

Hinweis: Achten Sie darauf, dass Ihre Finger nicht in Kontakt mit den Heizplatten kommen.

HERAUSNEHMEN UND EINSETZEN DER BLECHE

Die oberen und unteren Bleche können leicht zur Reinigung herausgenommen werden.

HERAUSNEHMEN

1. Die beiden Blechrasten gleichzeitig nach vorne schieben.
2. Das Blech herausheben.

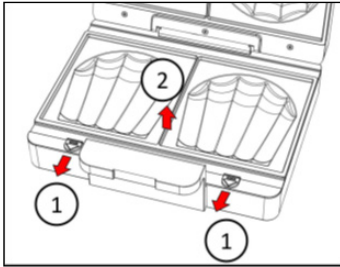

EINSETZEN

1. Die beiden Stifte auf der Rückseite des Bleches in die Schlitze im Hauptgerät einsetzen.
2. Das Blech vorne herunterdrücken, bis die beiden Blechverschlüsse einrasten.

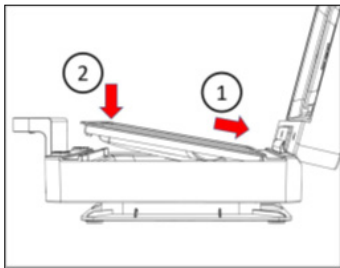

REINIGUNG UND PFLEGE

- Ziehen Sie vor der Reinigung den Stecker heraus und lassen Sie die Platten abkühlen.
- Nehmen Sie die Bleche heraus.
- Spülen Sie die Bleche mit der Hand. Nicht im Geschirrspüler spülen.
- Säubern Sie das Gerät nicht mit einem scheuernden Metallschwamm oder Stahlwolle, weil das die Antihafbeschichtung beschädigt.
- Tauchen Sie das Gerät nie in Wasser oder andere Flüssigkeiten.



GARANTIE

Wilfa gewährt auf dieses Produkt 5 Jahre Garantie ab Kaufdatum. Die Garantie deckt Produktionsfehler oder Mängel ab, die während der Garantiezeit auftreten. Ihr Kaufbeleg dient als Nachweis gegenüber dem Händler, wenn Sie Ihre Garantie in Anspruch nehmen.

DE

Die Garantie gilt nur für Produkte, die für Privathaushalte gekauft und dort verwendet werden. Die Garantie gilt nicht, wenn das Produkt gewerblich verwendet wird. Die Garantie gilt nicht bei unsachgemäßer oder fahrlässiger Verwendung, Nichtbefolgung der Anleitungen von Wilfa oder falls das Gerät modifiziert oder eine nicht-autorisierte Reparatur daran vorgenommen wird. Die Garantie gilt auch nicht für normalen Verschleiß und Abnutzung des Produkts, fehlerhafte Verwendung, mangelhafte Pflege, Verwendung einer falschen elektrischen Spannung oder:

- Überlastung des Produkts
- Lackierung

TECHNISCHE DATEN

220 V~240 V ~50/60 Hz, 1000 W

Die Zeit bis zum Wechsel des Geräts in den Aus-Modus beträgt weniger als 1 Minute. Der Stromverbrauch im Aus-Modus beträgt 0 W.

SUPPORT UND ERSATZTEILE

Support erhalten Sie auf **wilfa.com** und auf unserer Kundenservice-/Supportseite. Dort finden Sie Antworten auf häufig gestellte Fragen, Ersatzteile, Tipps und Tricks sowie alle unsere Kontaktdaten.

RECYCLINGFÄHIGKEIT



Diese Kennzeichnung weist darauf hin, dass das Produkt in der EU nicht über den Hausmüll entsorgt werden darf. Um mögliche Schäden für die Umwelt oder die menschliche Gesundheit durch unkontrollierte Abfallentsorgung zu vermeiden, recyceln Sie das Gerät verantwortungsvoll. Sie fördern so die nachhaltige Wiederverwendung von Materialressourcen. Um Ihr Altgerät zurückzugeben, nutzen Sie bitte eines der Rückgabe- und Sammelsysteme oder wenden Sie sich an den Händler, bei dem das Produkt gekauft wurde. Dort kann das Produkt kostenlos für ein umweltfreundliches Recycling zurückgenommen werden.

DE

BELANGRIJKE VEILIGHEIDSINSTRUCTIES

- Lees deze gebruiksaanwijzing zorgvuldig voordat u het product gebruikt en bewaar deze voor toekomstige raadpleging.
- Kinderen vanaf 8 jaar en personen met een fysieke, zintuiglijke of verstandelijke beperking en/of mensen die een gebrek aan ervaring of kennis hebben, kunnen dit apparaat gebruiken, mits zij het apparaat onder toezicht hanteren of instructies gekregen hebben over de manier waarop ze het apparaat veilig kunnen bedienen en de gevaren met betrekking tot het gebruik begrepen hebben. Kinderen mogen het apparaat niet als speelgoed gebruiken. Kinderen mogen het apparaat niet reinigen en onderhouden, tenzij zij ouder zijn dan 8 jaar en deze handelingen onder toezicht uitvoeren.
- Houd het apparaat en het snoer uit de buurt van kinderen die jonger zijn dan 8 jaar.
- Als het apparaat in gebruik is, kan de buitenkant heet worden.
- Gebruik het product altijd op een vlakke, stabiele en hittebestendige ondergrond.
- Raak hete oppervlakken niet aan. Gebruik de handgreep.

NL

- Plaats het apparaat niet op of in de buurt van een gasbrander, elektrische brander of verwarmde ovens.
- Laat het snoer niet over de rand van een tafel of aanrecht hangen of in contact komen met hete oppervlakken, inclusief het fornuis.
- Om een elektrische schok te voorkomen, mag u het snoer, de stekker of het apparaat nooit in water of enige andere vloeistof onderdompelen.
- Als het snoer beschadigd is, dient dit vervangen te worden door de fabrikant, de servicemonteur of soortgelijke gekwalificeerde personen, om gevaarlijke situaties te voorkomen.
- Als het apparaat beschadigd is of niet werkt, mag het uitsluitend door geautoriseerd personeel gerepareerd worden.
- Haal de stekker uit het stopcontact wanneer u het apparaat niet gebruikt of voordat u het reinigt.
- Laat het apparaat niet onbeheerd achter terwijl het in gebruik is.
- Het apparaat is niet bedoeld voor bediening door middel van een externe timer of een aparte afstandsbediening.

NL

- Dit product is uitsluitend bestemd voor huishoudelijk gebruik binnenshuis en is niet bestemd voor industrieel of commercieel gebruik. Gebruik het product niet buitenshuis of voor enig ander doel dan waarvoor het bedoeld is.

SPECIALE INSTRUCTIES

- Gebruik geen ander product met een hoog vermogen op hetzelfde elektrische circuit om overbelasting van het circuit te voorkomen.
- Bij dit product wordt een korte voedingskabel geleverd. Een verlengsnoer wordt niet aanbevolen voor gebruik met dit product, maar als u toch een verlengsnoer moet gebruiken:
 - Het aangegeven elektrische vermogen van het snoer moet minstens even groot zijn als dat van het product.
 - Zorg ervoor dat het verlengsnoer niet hangt waar personen er over kunnen struikelen of het per ongeluk kunnen uittrekken.
- Doe altijd eerst beide afneembare platen erin voordat u het apparaat aansluit op het stopcontact. Zie pagina 69 om te zien hoe u de platen erin doet.

NL

PRODUCTOVERZICHT

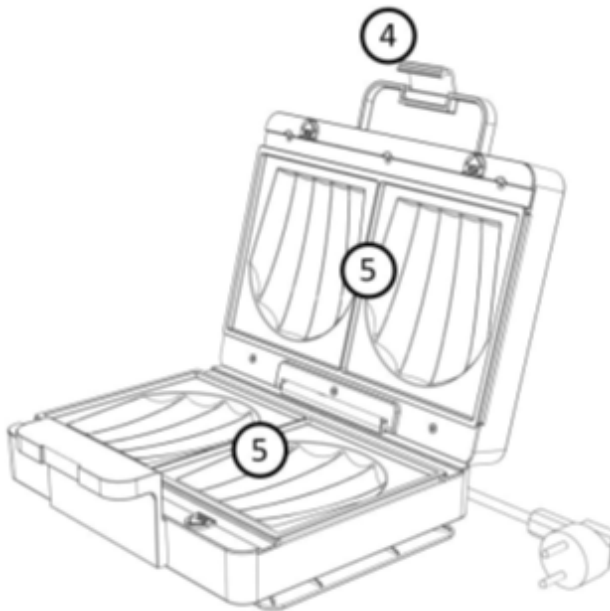
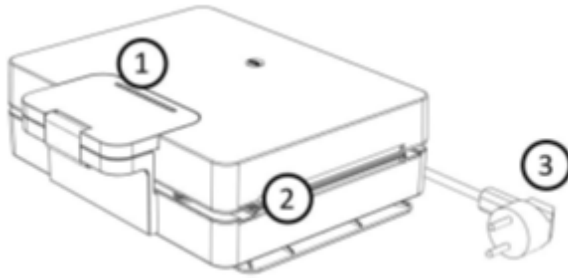

1. Indicatielampje
2. Hoofdeenheid
3. Voedingskabel
4. Vergrendeling
5. Verwijderbare verwarmingsplaten

NL

VÓÓR HET EERSTE GEBRUIK

Opmerking: Tijdens het eerste gebruik van dit product kan het apparaat enige rook en geur produceren. Dit is normaal en neemt af bij verder gebruik.

Opmerking: Voordat u dit apparaat voor de eerste keer gebruikt, moet u de verwarmingsplaten reinigen met een vochtige doek.

GEBRUIK

Let op: Doe altijd eerst beide afneembare platen erin voordat u het apparaat aansluit op het stopcontact. Zie pagina 69 om te zien hoe u de platen erin doet.

Let op: Gebruik dit apparaat niet om bevroren voedsel te koken of te ontdooien. U moet al het voedsel volledig ontdooien alvorens u het met dit apparaat bereidt.

Let op: Gebruik geen metalen keukengerei op dit product, omdat dit krassen kan veroorzaken en de antikleeflaag van de platen kan beschadigen.

1. Steek de stekker in een stopcontact. Controleer of de gebruikte spanning overeenkomt met de nominale spanning van uw apparaat.
2. Sluit het apparaat voordat u het opwarmt.
3. Het indicatielampje licht rood op. Wanneer het lampje groen wordt, is het tosti-ijzer klaar voor gebruik.
4. Maak de vergrendeling los om het apparaat te openen. Plaats de sandwich op de onderplaat met behulp van houten of plastic hittebestendig keukengerei. Sluit het apparaat zorgvuldig en vergrendel het. Sluit het apparaat niet met kracht af. Er kan stoom ontsnappen uit de verwarmingsplaten.
5. Als de sandwich geroosterd is volgens uw persoonlijke voorkeur, maakt u de vergrendeling los om het apparaat te openen en verwijdert u de tosti met houten of plastic hittebestendig keukengerei. Als u daarna nog meer brood wilt roosteren, sluit het apparaat dan om de warmte te behouden.
6. Herhaal stap 3-5 totdat u klaar bent met roosteren.
7. Schakel het apparaat uit door de stekker uit het stopcontact te trekken.
8. Wanneer het apparaat volledig afgekoeld is, verwijdert u de platen om ze te reinigen en vervolgens te drogen.

Opmerking: Zorg ervoor dat uw vingers niet in contact komen met de verwarmingsplaten.

PLATEN VERWIJDEREN EN PLAATSEN

Zowel de boven- als onderplaat kunt u eenvoudig verwijderen voor reiniging.

VERWIJDEREN

1. Duw de twee plaatvergrendelingen tegelijkertijd naar voren.
2. Til de plaat uit het apparaat.

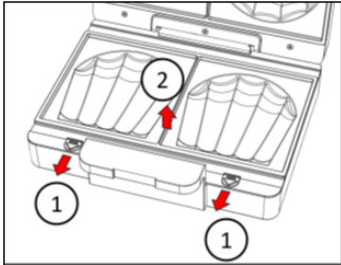

PLAATSEN

1. Steek de twee pennen aan de achterkant van de plaat in de sleuven in de hoofdeenheid.
2. Druk de voorkant van de plaat omlaag totdat beide plaatvergrendelingen vastklikken.

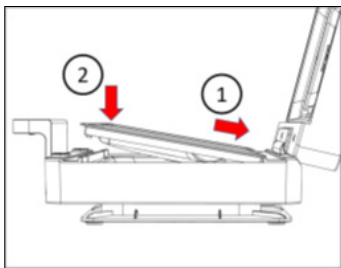

NL

REINIGING EN ONDERHOUD

- Trek de stekker van het apparaat uit het stopcontact en laat het apparaat en de platen afkoelen voordat u het apparaat reinigt.
- Verwijder de platen.
- Was de platen met de hand. Was de platen niet in de vaatwasser.
- Reinig de platen nooit met een schuursponsje of staalwol, omdat dit de antikleefcoating zal beschadigen.
- Dompel het apparaat niet onder in water of een andere vloeistof.



GARANTIE

Wilfa biedt voor dit product een garantie van vijf jaar. Deze periode start op de dag van de aankoop. De garantie dekt storingen of defecten die tijdens de garantieperiode in het product optreden. Uw aankoopbon is uw garantiebewijs voor de verkoper als u aanspraak maakt op de garantie.

De garantie is uitsluitend geldig voor producten die voor huishoudelijke toepassing gekocht en gebruikt werden. De garantie is niet geldig als het product voor commerciële doeleinden gebruikt wordt. De garantie is niet geldig als het product onjuist of nalatig gebruikt werd, als de Wilfa-instructies niet opgevolgd zijn, als het apparaat gewijzigd werd of als er een ongeoorloofde reparatie uitgevoerd werd. De garantie is ook niet geldig voor normale slijtage van het product, verkeerd gebruik, gebrekkig onderhoud, gebruik van onjuiste elektrische spanning, of:

NL

- Overbelasting van het product
- De coating

PRODUCTSPECIFICATIES

220 V ~ 240 V ~ 50/60 Hz, 1000 W

De tijd die het apparaat nodig heeft om in de uit-stand te gaan is minder dan 1 minuut. Het stroomverbruik in de uit-stand is 0 W.

ONDERSTEUNING EN RESERVEONDERDELEN

Ga voor ondersteuning naar **wilfa.com** en raadpleeg onze klantenservice-/ondersteuningspagina. Hier vindt u veelgestelde vragen, reserveonderdelen, tips en trucs en al onze contactgegevens.

RECYCLING



Deze markering geeft aan dat u dit product in de gehele Europese Unie niet met ander huishoudelijk afval mag meegeven. Om mogelijke schade aan het milieu of de gezondheid van mensen als gevolg van ongecontroleerde afvalverwijdering te voorkomen, dient het product op een verantwoorde manier gerecycled te worden om duurzaam hergebruik van materialen te stimuleren. Gebruik de retour- en inzamelingsystemen om uw gebruikte apparaat in te leveren, of neem contact op met de winkel waar u het product hebt gekocht. De winkel kan dit product in ontvangst nemen om het op veilige en milieuverantwoorde wijze te recyclen.

NL

WAŻNE INSTRUKCJE DOTYCZĄCE BEZPIECZEŃSTWA

- Przed użyciem uważnie przeczytaj niniejszą instrukcję obsługi i zachowaj ją na przyszłość.
- To urządzenie może być używane przez dzieci od lat 8 i osoby z niepełnosprawnością fizyczną, sensoryczną i umysłową oraz brakiem doświadczenia i wiedzy, pod warunkiem zapewnienia nadzoru lub udzielenia instrukcji dotyczących korzystania z urządzenia w bezpieczny sposób oraz o ile taka osoba zdaje sobie sprawę z ewentualnych zagrożeń. Dzieci nie mogą używać urządzenia do zabawy. Czynności związane z czyszczeniem oraz konserwacją w zakresie użytkownika nie powinny być wykonywane przez dzieci, chyba że ukończyły 8 lat i pozostają pod nadzorem.
- Przechowuj urządzenie wraz z przewodem poza zasięgiem dzieci młodszych niż 8 lat.
- Podczas działania urządzenia jego powierzchnia zewnętrzna może się rozgrzać
- Zawsze używaj produktu na płaskiej, stabilnej i odpornej na wysoką temperaturę powierzchni.
- Nie dotykaj gorących powierzchni. Używaj uchwytu.

PL

- Nie ustawiaj urządzenia w pobliżu palnika gazowego, grzałki elektrycznej ani innej kuchenki.
- Nie pozwól, aby przewód zwisał z krawędzi stołu lub blatu, ani aby dotykał gorącej powierzchni, na przykład płyty grzewczej.
- Nie zanurzaj przewodu, wtyczki ani urządzenia w wodzie ani w innych płynach; grozi porażeniem prądem elektrycznym.
- Jeśli przewód zasilający zostanie uszkodzony, musi zostać wymieniony przez producenta, autoryzowany serwis lub osoby o podobnych kwalifikacjach, aby uniknąć zagrożenia.
- W przypadku uszkodzenia urządzenia lub kiedy urządzenie nie działa, naprawa może być wykonywana wyłącznie przez autoryzowany personel.
- Odłącz urządzenie od prądu, kiedy nie jest używane lub kiedy zamierzasz je wyczyścić.
- Nie pozostawiaj włączonego urządzenia bez nadzoru.
- Urządzenie nie jest przeznaczone do obsługi przy użyciu zewnętrznego timera ani osobnego systemu zdalnego sterowania.

- To urządzenie jest przeznaczone wyłącznie do użytku w pomieszczeniach, na potrzeby gospodarstwa domowego; nie jest ono przeznaczone do zastosowań komercyjnych ani przemysłowych. Nie używaj urządzenia w otwartym terenie ani do celów niezgodnych z przeznaczeniem.

INSTRUKCJE SPECJALNE

- Aby uniknąć przeciążenia instalacji elektrycznej, podczas korzystania z tego urządzenia unikaj używania innych urządzeń o wysokiej mocy w tym samym obwodzie instalacji elektrycznej.
- Wraz z urządzeniem jest dostarczany krótki przewód zasilający. Nie zaleca się używania urządzenia z przedłużaczem, jeśli jednak będzie to konieczne:
 - Podane parametry elektryczne przedłużacza muszą być co najmniej takie same jak tego urządzenia.
 - Poprowadź przedłużacz w taki sposób, aby nigdzie nie zwisał, przez co mógłby zostać przypadkowo pociągnięty lub doprowadzić do potknięcia.
- Zawsze mocuj obie wyjmowane płyty przed włączeniem urządzenia. Sposób mocowania płyt opisano na stronie 79.

OPIS OGÓLNY PRODUKTU

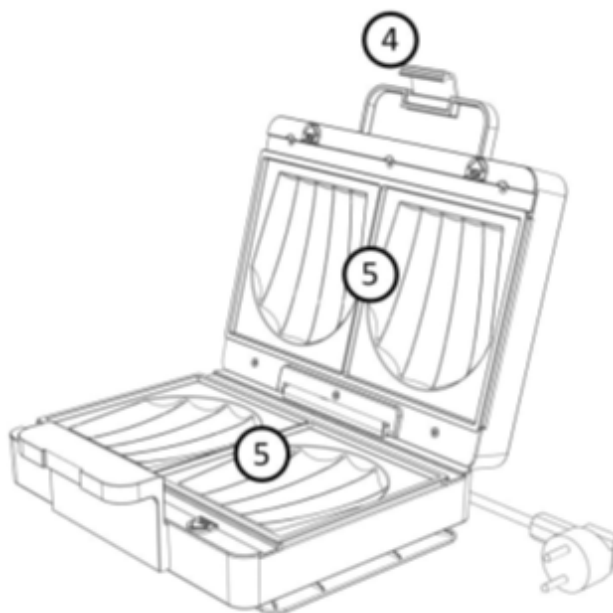
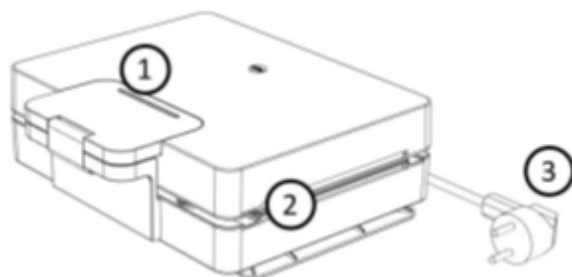

1. Lampka kontrolna
2. Korpus urządzenia
3. Przewód zasilania
4. Zatrzask
5. Demontowalne płyty

PL

PRZED PIERWSZYM UŻYCIEM

Uwaga: Podczas pierwszego użycia z urządzenia może wydobywać się dym i specyficzny zapach. To normalne zjawisko, które zaniknie w trakcie eksploatacji.

Uwaga: Przed pierwszym użyciem urządzenia przetrzyj jego płyty grzewcze wilgotną szmatką.

KORZYSTANIE Z URZĄDZENIA

Ostrzeżenie: Zawsze mocuj obie wyjmowane płyty przed włączeniem urządzenia. Sposób mocowania płyt opisano na stronie 79.

Ostrzeżenie: Nie używaj tego urządzenia do gotowania ani do rozmrażania zamrożonej żywności. Przygotowywana w tym urządzeniu żywność musi być całkowicie rozmrożona.

Ostrzeżenie: Podczas korzystania z tego urządzenia nie używaj przyborów metalowych, które mogą porysować zapobiegającą przywieraniu powłokę płyt.

1. Włóż wtyczkę do gniazdka elektrycznego. Upewnij się, że napięcie w sieci odpowiada podanym na tabliczce znamionowej urządzenia.
2. Zamknij urządzenie, aby się rozgrzało.
3. Wskaźnik zasilania zaświeci się na czerwono. Gdy lampka zmieni kolor na zielony, to znaczy, że opiekacz jest gotowy do użycia.
4. Zwolnij zatrzask, aby otworzyć urządzenie. Połóż kanapkę na dolnej płycie, używając odpornych na temperaturę przyborów kuchennych z drewna lub z tworzywa. Ostrożnie zamknij urządzenie i zablokuj je. Nie zamykaj urządzenia z nadmierną siłą. Może to spowodować wyrzut pary spomiędzy płyt grzewczych.
5. Gdy kanapka zostanie opieczona odpowiednio do preferencji, zwolnij zatrzask i otwórz urządzenie, a następnie wyjmij tost, używając odpornych na temperaturę przyborów z drewna lub tworzywa. Jeśli planujesz przygotować więcej tostów, zamknij urządzenie, aby zachować ciepło.
6. Powtórz kroki od 3 do 5, aby przygotować kolejne tosty.
7. Wyłącz urządzenie, wyciągając wtyczkę z gniazdka elektrycznego.
8. Po całkowitym ostygnięciu urządzenia zdejmij płyty w celu wyczyszczenia, a następnie wysusz je.

Uwaga: Zachowaj ostrożność, aby nie dotknąć palcem płyty grzewczej.

WYJMOWANIE I WKŁADANIE PŁYT

Płyty górną i dolną można łatwo zdemontować do czyszczenia.

DEMONTAŻ

1. Jednocześnie pchnij do przodu obie blokady płyt.
2. Wyjmij płytę.

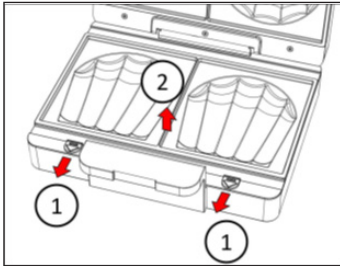

WKŁADANIE

1. Wprowadź dwa bolce z tyłu płyty do gniazd w korpusie urządzenia.
2. Dociśnij płytę z przodu, aż obie blokady się zatrzasną.

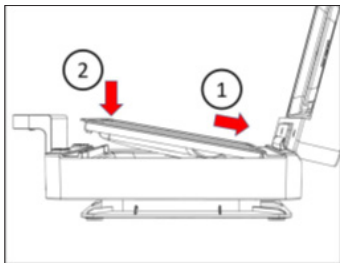

CZYSZCZENIE I KONSERWACJA

- Zanim wyczyścisz urządzenie, odłącz je z prądu i poczekaj aż ostygnie.
- Zdejmij płyty.
- Umyj płyty ręcznie. Nie myj ich w zmywarce.
- Nie używaj do czyszczenia myjek ściernych ani stalowych ponieważ mogą one uszkodzić powłokę zapobiegającą przywieraniu.
- Nie zanurzaj urządzenia w wodzie ani w żadnym innym płynie.



GWARANCJA

Firma Wilfa obejmuje ten produkt 5-letnią gwarancją od daty zakupu. Gwarancja obejmuje wady produkcyjne lub usterki wynikłe w okresie gwarancji. W przypadku roszczeń z tytułu gwarancji dowodem dla sprzedawcy jest paragon lub inny dokument potwierdzający zakup.

Gwarancja obejmuje wyłącznie produkty zakupione i używane na potrzeby indywidualnych gospodarstw domowych. Komercyjna eksploatacja produktu powoduje unieważnienie gwarancji. Gwarancja zostanie unieważniona w przypadku niewłaściwego używania produktu, niedbałości, postępowania niezgodnego z instrukcjami podanymi przez firmę Wilfa, a także w przypadku modyfikacji produktu lub jego nieautoryzowanej naprawy. Gwarancja nie obejmuje ponadto normalnego zużycia, użycia niezgodnego z przeznaczeniem, braku konserwacji, podłączenia do nieprawidłowego napięcia elektrycznego oraz:

PL

- Przeciążenia produktu
- Powłoki produktu

DANE TECHNICZNE PRODUKTU

220–240 V~ 50/60 Hz, 1000 W

Czas przejścia urządzenia w tryb wyłączenia wynosi mniej niż 1 minutę.

Pobór mocy w trybie wyłączenia wynosi 0 W.

POMOC TECHNICZNA I CZĘŚCI ZAMIENNE

Aby uzyskać pomoc techniczną, odwiedź stronę obsługi klienta/pomocy technicznej w naszej witrynie **wilfa.com**. Znajdziesz tam często zadawane pytania, listy części zamiennych, porady i wskazówki oraz wszystkie dane kontaktowe.

MOŻLIWOŚĆ RECYKLINGU



Ten znak wskazuje, że w Unii Europejskiej to urządzenie nie może być wyrzucane wraz z odpadami z gospodarstw domowych. Aby zapobiec możliwemu skażeniu środowiska lub zagrożeniom dla zdrowia ludzi z uwagi na niekontrolowaną utylizację odpadów, należy odpowiedzialnie przekazać je do recyklingu w celu promocji zrównoważonej gospodarki zasobami materiałowymi w zakresie ponownego użycia. Aby pozbyć się urządzenia po okresie eksploatacji, należy skorzystać z właściwego punktu zbiórki lub skontaktować się ze sprzedawcą, od którego kupiono produkt. W ten sposób produkt zostanie bezpłatnie przekazany do recyklingu bezpiecznego dla środowiska.

PL

CONSIGNES DE SÉCURITÉ IMPORTANTES

- Lire intégralement ce manuel et le conserver pour consultation ultérieure.
- Cet appareil peut être utilisé par des enfants à partir de huit ans et des personnes en situation de handicap physique, mental ou sensoriel ou encore manquant de connaissances et d'expérience, si elles sont surveillées ou ont reçu des instructions sur l'utilisation sûre de l'appareil, et si elles ont conscience des risques inhérents. Il est interdit aux enfants de jouer avec l'appareil. Les enfants ne doivent pas procéder au nettoyage et à la maintenance de l'appareil, sauf s'ils ont plus de huit ans et sont surveillés par un adulte.
- Maintenir l'appareil et son cordon hors de portée des enfants âgés de moins de huit ans.
- Les surfaces externes peuvent être très chaudes quand l'appareil est en marche
- Toujours utiliser le produit sur une surface plane, stable et résistante à la chaleur.
- Ne pas toucher aux surfaces chaudes. Utiliser la poignée.
- Ne pas placer l'appareil sur ou près d'un brûleur à gaz ou électrique ou dans un autre four chaud.

- S'assurer que le cordon d'alimentation ne pend pas du rebord d'une table ou d'un plan de travail, ou n'entre pas en contact avec des surfaces chaudes, notamment des plaques de cuisson.
- Ne pas immerger le cordon d'alimentation, la fiche ou l'appareil dans l'eau ou d'autres liquides, afin d'éviter tout risque de choc électrique.
- Si le cordon d'alimentation est endommagé, le faire remplacer par le fabricant, un technicien de service ou une autre personne dotée de compétences similaires pour éviter tout danger.
- En cas de dysfonctionnement ou de dommage de l'appareil, les travaux de réparation sont réservés au personnel agréé.
- Débrancher de la prise de courant lorsque l'appareil n'est pas utilisé et avant tout nettoyage.
- Ne pas laisser le produit en cours d'utilisation sans surveillance.
- Cet appareil n'est pas prévu pour être commandé par minuteur externe ou par système télécommandé.
- Cet appareil est conçu pour un usage domestique intérieur uniquement, et non pour une utilisation commerciale ou industrielle. Ne pas utiliser cet article à l'extérieur ou à toute autre fin.

INSTRUCTIONS PARTICULIÈRES

- Pour éviter une surcharge des circuits lors de l'utilisation de l'appareil, ne pas faire fonctionner un autre appareil à haute puissance sur le même circuit électrique.
- Le produit est accompagné d'un court cordon d'alimentation. L'usage d'une rallonge n'est pas recommandé avec ce produit, mais si une rallonge s'impose :
 - La capacité électrique indiquée de la rallonge doit être supérieure ou égale à celle de l'appareil.
 - La rallonge doit être disposée de façon à ne pas pendre à un endroit où l'on pourrait la tirer ou trébucher dessus.
- Toujours insérer les deux plaques amovibles avant de brancher l'appareil. Se référer aux consignes d'insertion des plaques à la page 89.

APERÇU DU PRODUIT

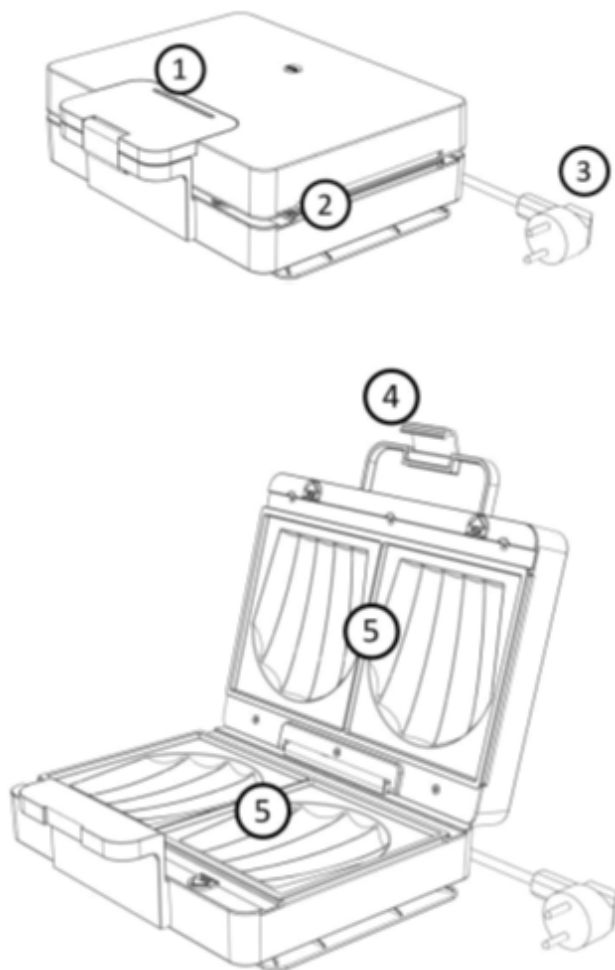

1. Témoin lumineux
2. Appareil principal
3. Cordon d'alimentation
4. Loquet de verrouillage
5. Plaques amovibles

FR

AVANT LA PREMIÈRE UTILISATION

Remarque : Cet appareil est susceptible d'émettre de la fumée et des odeurs lors de la première utilisation. Cela est normal et passera avec l'utilisation répétée.

Remarque : Avant la première utilisation de l'appareil, nettoyer les plaques chauffantes au moyen d'un chiffon humide.

UTILISATION

Avertissement : Toujours insérer les deux plaques amovibles avant de brancher l'appareil. Se référer aux consignes d'insertion des plaques à la page 89.

Avertissement : Ne pas utiliser cet appareil pour cuisiner ou décongeler des produits surgelés. Tous les aliments doivent être complètement décongelés avant leur cuisson au moyen de ce produit.

Avertissement : Ne pas utiliser d'ustensiles métalliques sur ce produit car cela endommagerait le fini antiadhérent des plaques.

1. Brancher la fiche dans une prise électrique du secteur. S'assurer que la tension utilisée correspond à la tension nominale de l'appareil.
2. Fermer l'appareil lorsqu'il chauffe.
3. Le témoin d'alimentation s'allumera en rouge. Lorsque la lumière passe au vert, la machine à sandwich est prête à l'emploi.
4. Relâcher le loquet pour ouvrir l'appareil. Placer le sandwich sur la plaque inférieure à l'aide d'ustensiles en plastique ou en bois, résistant à la chaleur. Fermer soigneusement l'appareil et le verrouiller. Ne pas forcer l'extinction de l'appareil. Il se peut que de la vapeur soit émise entre les plaques chauffantes.
5. Une fois le sandwich grillé selon les préférences personnelles de l'utilisateur, relâcher le loquet pour ouvrir l'appareil, puis retirer le pain à l'aide d'ustensiles en bois ou en plastique résistant à la chaleur. S'ils reste des aliments à cuire à ce stade, fermer l'appareil pour conserver la chaleur.
6. Répéter les étapes 3 à 5 jusqu'à ce que tout les aliments soient cuits.
7. Mettre l'appareil hors tension en débranchant le cordon d'alimentation de la prise électrique.
8. Une fois l'appareil complètement refroidi, retirer les plaques pour les nettoyer, puis sécher.

Remarque : Veiller à ne jamais toucher les plaques chauffantes avec les doigts.

RETRAIT ET INSERTION DES PLAQUES

Les plaques supérieure et inférieure peuvent facilement être retirées pour le nettoyage.

POUR LES RETIRER

1. Pousser simultanément les deux verrous de plaque vers l'avant.
2. Soulever la plaque.

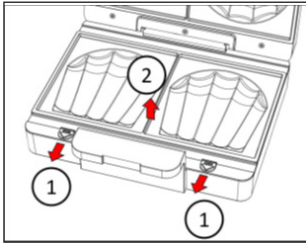

POUR LES INSÉRER

1. Introduire les deux broches de l'arrière de la plaque dans les fentes de l'appareil principal.
2. Pousser vers le bas à l'avant de la plaque jusqu'à ce que les deux verrous de plaque s'engagent.

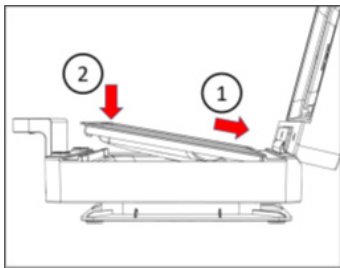

NETTOYAGE ET ENTRETIEN

- Avant le nettoyage, débrancher et attendre le refroidissement de l'appareil et des plaques.
- Retirer les plaques.
- Laver les plaques manuellement. Ne pas laver au lave-vaisselle.
- Ne pas nettoyer au moyen d'un tampon abrasif à récurer ni de laine d'acier, car cela endommagerait le revêtement anti-adhésif.
- Ne pas plonger l'appareil dans l'eau, ni dans aucun autre liquide.



GARANTIE

Wilfa offre une garantie de 5 ans sur ce produit à compter de la date d'achat. La garantie prend en charge les anomalies ou défauts de production survenant durant la période de garantie. Le reçu d'achat constitue votre preuve d'achat pour le revendeur en cas de recours à la garantie.

La garantie n'est valide que sur les produits achetés et utilisés pour un usage domestique. Elle n'est pas valide en cas d'utilisation commerciale du produit. La garantie ne s'applique pas en cas de mauvaise utilisation du produit, de négligence, de non-respect des consignes de Wilfa, de modification ou de réparation non autorisée. La garantie ne s'applique pas non plus en cas d'usure naturelle du produit, de mauvaise utilisation, de défaut d'entretien ou d'utilisation d'une tension électrique non adaptée ou :

- En cas de surcharge du produit
- Revêtement

CARACTÉRISTIQUES DU PRODUIT

220 V~ 240 V~50/60 Hz, 1000 W

Le temps nécessaire à l'appareil pour passer en mode arrêt est inférieur à 1 minute. La consommation électrique en mode arrêt est de 0 W.

ASSISTANCE ET PIÈCES DÉTACHÉES

Pour toute demande d'assistance, consulter le site **wilfa.com** et la page de notre service client/d'assistance. Cette page propose des réponses aux questions les plus fréquentes, des informations sur les pièces détachées, des conseils et astuces ainsi que toutes nos coordonnées.

RECYCLAGE



Ce marquage indique que l'élimination de ce produit avec les déchets ménagers est proscrite dans toute l'Union européenne. Pour éviter tout impact négatif sur l'environnement ou la santé humaine en raison d'une élimination inadéquate des déchets, recycler l'appareil de manière responsable, afin d'encourager la réutilisation durable des ressources matérielles. Pour retourner l'appareil usagé, recourir aux systèmes de retour et de collecte, ou contacter le revendeur auprès duquel le produit a été acheté. Celui-ci pourra reprendre le produit pour un recyclage gratuit, respectueux de l'environnement.

FR

IMPORTANTI ISTRUZIONI DI SICUREZZA

- Leggere attentamente il presente manuale prima dell'uso e conservarlo per consultazioni future.
- L'apparecchio può essere utilizzato da bambini di età non inferiore a 8 anni e da persone con capacità fisiche, sensoriali o mentali ridotte, o prive di esperienza o della necessaria conoscenza, purché siano sorvegliate o abbiano ricevuto istruzioni relative all'uso sicuro dell'apparecchio e ne comprendano i pericoli. I bambini non devono giocare con l'apparecchio. La pulizia e la manutenzione da parte dell'utente non devono essere effettuate da bambini, a meno che non abbiano più di 8 anni e siano supervisionati.
- Tenere l'apparecchio e il relativo cavo fuori dalla portata dei bambini di età inferiore a 8 anni.
- La superficie esterna può surriscaldarsi durante il funzionamento dell'apparecchio
- Utilizzare sempre il prodotto su una superficie piana, stabile e resistente al calore.
- Non toccare le superfici calde. Utilizzare l'impugnatura.
- Non posizionare l'apparecchio sopra o vicino a un fornello a gas o elettrico o ad un forno caldo.

- Evitare che il cavo sporga dal bordo del tavolo o dal piano di lavoro o che entri in contatto con superfici calde, fornello compreso.
- Per evitare il rischio di scosse elettriche, non immergere il cavo, la spina o l'apparecchio in acqua o in altri liquidi.
- Se il cavo di alimentazione risulta danneggiato, la sostituzione spetta al produttore, a un suo addetto alla riparazione o a un tecnico ugualmente qualificato al fine di evitare pericoli.
- In caso di danneggiamento o di mancato funzionamento dell'apparecchio, la riparazione deve essere eseguita esclusivamente da personale autorizzato.
- Scollegare la spina dalla presa in caso di non utilizzo o prima della pulizia dell'apparecchio.
- Non lasciare il prodotto incustodito durante l'uso.
- Non azionare l'apparecchio con l'ausilio di un timer esterno o di un sistema di controllo remoto separato.
- Questo prodotto è destinato esclusivamente all'utilizzo in ambiente interno, non industriale, non commerciale; utilizzarlo solo in ambiente domestico. Non utilizzare il prodotto all'aperto o per qualsiasi altro scopo.

ISTRUZIONI SPECIALI

- Per evitare un sovraccarico del circuito durante l'uso di questo prodotto, non utilizzare un altro prodotto ad alta potenza sullo stesso circuito elettrico.
- Questo prodotto è corredato da un cavo di alimentazione corto. Si sconsiglia l'uso di una prolunga con questo prodotto, ma se è necessario utilizzarne una:
 - La potenza elettrica indicata sul cavo deve essere almeno pari a quella del prodotto.
 - Disporre la prolunga in modo che non risulti sospesa e non sia possibile inciamparvi o tirarla accidentalmente.
- • Inserire sempre entrambe le piastre rimovibili prima di collegare l'unità. Vedere pagina 99 per le modalità di inserimento delle piastre.

PANORAMICA DEL PRODOTTO

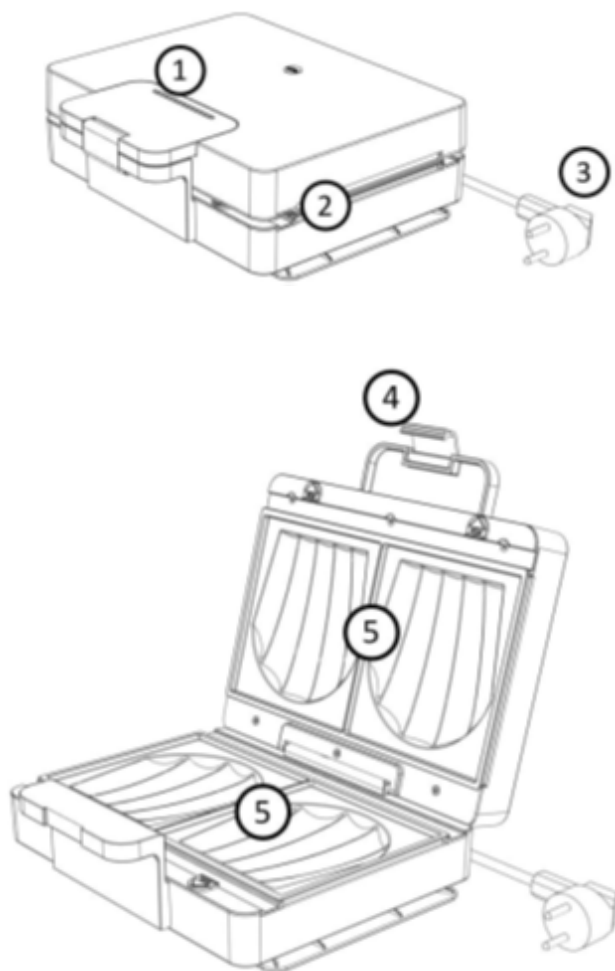

1. Spia luminosa
2. Unità principale
3. Cavo di alimentazione
4. Fermo di chiusura
5. Piastre rimovibili

IT

PRIMA DEL PRIMO UTILIZZO

Nota: Durante l'uso iniziale, questo prodotto può produrre fumo e odori. Questo fenomeno è normale e si attenuerà con i successivi utilizzi.

Nota: Prima di utilizzare l'apparecchio per la prima volta, pulire le piastre riscaldanti con un panno umido.

USO

Attenzione: Inserire sempre entrambe le piastre rimovibili prima di collegare l'unità. Vedere pagina 99 per le modalità di inserimento delle piastre.

Attenzione: Non utilizzare questo apparecchio per cuocere alimenti diversi dal toast. Il toast deve essere completamente scongelato prima di tostarlo con questo prodotto.

Attenzione: Non utilizzare utensili metallici su questo prodotto, poiché potrebbero graffiare e danneggiare il rivestimento antiaderente delle piastre.

1. Inserire la spina in una presa elettrica standard. Assicurarsi che la tensione corrisponda alla tensione nominale dell'apparecchio.
2. Chiudere l'apparecchio durante il riscaldamento.
3. L'indicatore di alimentazione si accenderà in rosso. Quando la spia diventa verde, la piastra da toast è pronta per l'uso.
4. Rilasciare il fermo per aprire l'unità. Posizionare il sandwich sulla piastra inferiore utilizzando utensili resistenti al calore in legno o plastica. Chiudere l'apparecchio con cautela e bloccarlo. Non chiudere l'apparecchio con forza. Il vapore potrebbe fuoriuscire dalle piastre riscaldanti.
5. Una volta tostato il sandwich secondo le proprie preferenze, rilasciare il fermo per aprire l'unità, quindi rimuovere il toast utilizzando utensili resistenti al calore in legno o plastica. Se si desidera effettuare una maggiore cottura, chiudere l'unità per conservare il calore.
6. Ripetere i passaggi 3-5 fino al completamento della cottura.
7. Spegnerne il prodotto scollegando il cavo di alimentazione dalla presa elettrica.
8. Quando l'unità si è completamente raffreddata, rimuovere le piastre per pulirle, quindi asciugarle.

Nota: Evitare che le dita entrino in contatto con le piastre riscaldanti.

RIMOZIONE E INSERIMENTO DELLE PIASTRE

Le piastre superiore e inferiore possono essere facilmente rimosse per la pulizia.

PER RIMUOVERE

1. Spingere i due blocchi delle piastre in avanti contemporaneamente.
2. Sollevare la piastra.

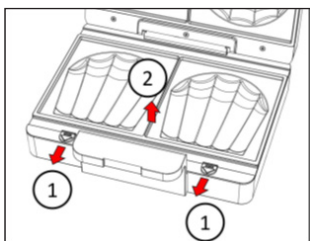

PER INSERIRE

1. Inserire i due perni sul retro della piastra nelle fessure dell'unità principale.
2. Spingere verso il basso la parte anteriore della piastra fino a innestare entrambi i blocchi della piastra.

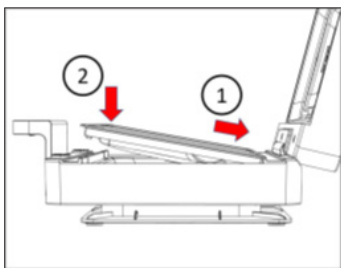

PULIZIA E MANUTENZIONE

- Prima della pulizia, scollegare e attendere che l'apparecchio e le piastre si raffreddino.
- Rimuovere le piastre.
- Lavare le piastre a mano. Non lavare in lavastoviglie.
- Non pulire con pagliette abrasive o lana d'acciaio, in quanto potrebbero danneggiare il rivestimento antiaderente.
- Non immergere l'unità in acqua o in altri liquidi.



GARANZIA

Wilfa rilascia una garanzia di 5 anni su questo prodotto a partire dal giorno dell'acquisto. La garanzia copre i guasti o i difetti di produzione che si verificano durante il periodo di garanzia. La ricevuta d'acquisto funge da prova nei confronti del rivenditore in caso di richiesta di garanzia.

La garanzia è valida solo per i prodotti acquistati e utilizzati in ambiente domestico. La garanzia non è valida se il prodotto viene utilizzato per scopi commerciali. La garanzia non è valida se il prodotto viene utilizzato in modo improprio o negligente, se le istruzioni fornite da Wilfa non vengono rispettate, se viene modificato o se viene effettuata una riparazione non autorizzata. La garanzia non è valida anche in caso di normale usura del prodotto, uso improprio, mancanza di manutenzione, uso di tensioni elettriche errate o:

- Sovraccarico del prodotto
- Usura del rivestimento

SPECIFICHE DEL PRODOTTO

220 V~240 V~50/60 Hz, 1000 W

Il tempo necessario al dispositivo per passare alla modalità di spegnimento è inferiore a 1 minuto. Il consumo energetico in modalità spento è di 0 W.

ASSISTENZA E RICAMBI

Per ricevere assistenza, visitare il sito **wilfa.com** e consultare la nostra pagina dedicata all'assistenza clienti. In questa sezione è possibile trovare domande frequenti, ricambi, consigli, suggerimenti e tutte le nostre informazioni di contatto.

RICICLABILITÀ



Questo marchio indica che il prodotto non deve essere smaltito insieme ad altri rifiuti domestici nell'intera area UE. Al fine di evitare possibili danni all'ambiente o alla salute umana derivanti dallo smaltimento incontrollato dei rifiuti, riciclare in modo responsabile allo scopo di promuovere il riutilizzo sostenibile delle risorse materiali. Per restituire un dispositivo dismesso, servirsi dei sistemi di restituzione e raccolta o contattare il rivenditore presso il quale è stato acquistato il prodotto. Questo prodotto può essere smaltito presso un centro di riciclaggio ecologico gratuito.

IT

INSTRUCCIONES DE SEGURIDAD IMPORTANTES

- Lea detenidamente este manual antes de utilizar el aparato y guárdelo para futuras consultas.
- Este aparato puede ser utilizado por niños a partir de 8 años y por personas con facultades físicas, sensoriales o mentales reducidas, o con falta de experiencia y conocimiento, si lo hacen bajo supervisión o se les ha instruido adecuadamente para hacerlo de un modo seguro y comprenden los riesgos que entraña utilizarlo. Los niños no deben jugar con el aparato. La limpieza y el mantenimiento no lo deben realizar niños a menos que sean mayores de 8 años y estén bajo supervisión.
- Mantenga el aparato y su cable fuera del alcance de niños menores de 8 años.
- La superficie exterior del aparato puede calentarse cuando está en funcionamiento.
- Utilizar siempre el producto sobre una superficie plana, estable y resistente al calor.
- No tocar las superficies calientes. Usar el asa.
- No colocar el aparato sobre/cerca de quemadores de gas o eléctricos ni sobre hornos calientes.

- No permitir que el cable quede colgando por encima del borde de la mesa o la encimera, ni que entre en contacto con superficies calientes, incluida la cocina.
- No sumergir el cable, el enchufe ni el aparato en agua ni en otros líquidos para evitar el riesgo de sufrir descargas eléctricas.
- Si el cable de alimentación está dañado, debe sustituirlo el fabricante, su representante de servicio u otras personas cualificadas para evitar cualquier riesgo.
- Si el aparato está dañado o no funciona, deberá ser reparado exclusivamente por personal autorizado.
- Desenchufar el cable de la toma de corriente cuando no se utilice el aparato y antes de limpiarlo.
- No dejar el aparato desatendido mientras está funcionando.
- El aparato no se ha diseñado para funcionar mediante un temporizador externo ni con un sistema de control remoto independiente.
- Este producto se ha diseñado exclusivamente para un uso doméstico en interiores y no para un uso industrial ni comercial. No utilice el artículo al aire libre ni para ningún otro fin distinto al descrito.

INSTRUCCIONES ESPECIALES

- Para evitar una sobrecarga del circuito al usar este producto, no conecte ningún otro aparato cuya tensión sea alta al mismo circuito eléctrico.
- Este producto se suministra con un cable de alimentación corto. No se recomienda usar un alargador de cable con este producto, pero si es necesario utilizar uno:
 - La clasificación eléctrica del cable debe ser al menos la misma que la del producto.
 - Coloque el alargador de cable de forma que no quede colgando y pueda tropezar con él o tirar de este accidentalmente.
- Instale siempre ambas planchas desmontables antes de conectar el aparato. Consulte la página 109 donde se explica cómo instalar las planchas.

VISTA GENERAL DEL PRODUCTO

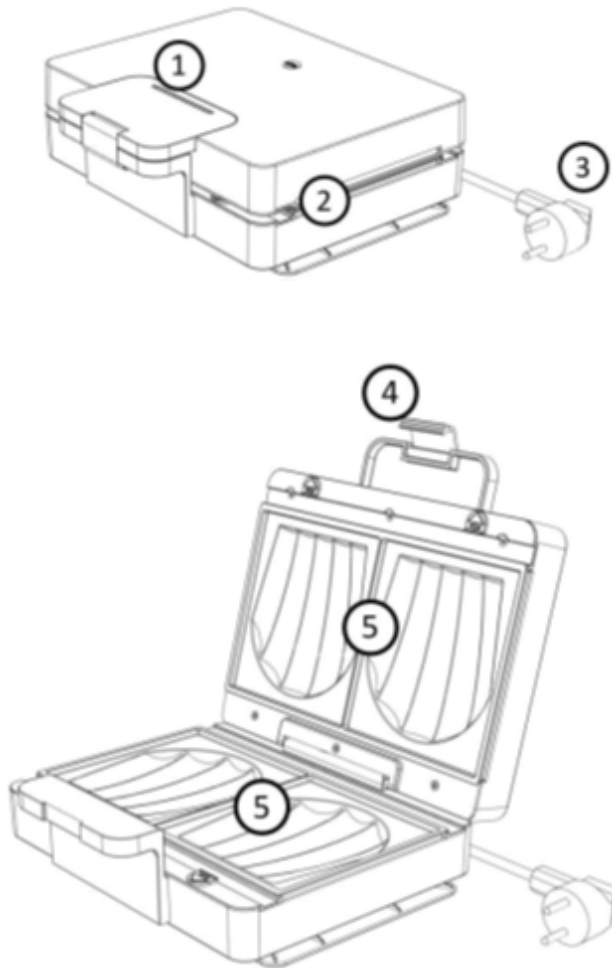

1. Indicador luminoso
2. Unidad principal
3. Cable de alimentación
4. Cierre
5. Planchas desmontables

ANTES DEL PRIMER USO

Nota: la primera vez que se utiliza el aparato puede desprender algo de humo y un ligero olor. Esto es normal y se reducirá con el paso del tiempo.

Nota: Antes de usar este aparato por primera vez, las planchas deben limpiarse con un trapo húmedo.

USO

Precaución: Instale siempre ambas planchas desmontables antes de conectar el aparato. Consulte la página 109 donde se explica cómo instalar las planchas.

Precaución: No use este aparato para cocinar otros alimentos que no sean tostadas. La tostada debe descongelarse completamente antes de tostarla en el producto.

Precaución: No utilice utensilios metálicos con este aparato, ya que rayarán y dañarán el revestimiento antiadherente de las planchas.

1. Conecte el enchufe a una toma de corriente estándar. Asegúrese de que la tensión que se va a utilizar sea la misma que la tensión nominal del aparato.
2. Cierre el aparato mientras se calienta.
3. El indicador luminoso de encendido se iluminará en color rojo. Cuando la luz cambia a verde, la sandwichera estará lista para usarla.
4. Suelte el cierre para abrir el aparato. Coloque el sándwich en la plancha inferior con utensilios de madera o plástico resistentes al calor. Cierre el aparato con cuidado y asegúrelo con el cierre. No cierre el aparato con fuerza. Es posible que salga vapor de entre las placas.
5. Una vez que el sándwich se ha tostado a su gusto, suelte el cierre para abrir la unidad y sacar el sándwich con utensilios de madera o plástico resistentes al calor. Si va a cocinar más sándwiches, cierre el aparato para conservar el calor.
6. Repita los pasos 3 al 5 hasta que termine de preparar sándwiches.
7. Desconecte el aparato desenchufando el cable de alimentación de la toma de corriente.
8. Cuando el aparato se ha enfriado completamente, extraiga las planchas para limpiarlas y, después, séquelas.

Nota: tenga cuidado para que las manos no entren en contacto con las planchas.

EXTRACCIÓN E INSERCIÓN DE LAS PLANCHAS

Tanto la plancha superior como la inferior se pueden extraer fácilmente para limpiarlas.

PARA EXTRAERLAS

1. Empuje hacia delante simultáneamente los cierres que sujetan las planchas.
2. Eleve y extraiga la plancha.

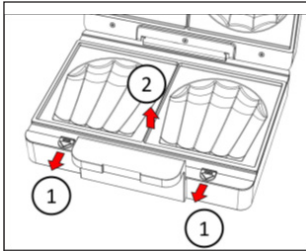

PARA INSERTARLAS

1. Introduzca los dos pasadores de la parte trasera de la plancha en las ranuras de la unidad principal.
2. Ejercer presión en la parte delantera de la plancha hasta que los bloqueos de la plancha encajen.

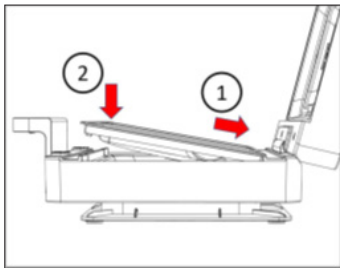

LIMPIEZA Y MANTENIMIENTO

- Antes de limpiar, desenchufe el aparato y espere a que se enfríen tanto las planchas como el propio aparato.
- Retire las planchas.
- Lave las planchas a mano. No las lave en el lavavajillas.
- No utilice estropajos de acero ni abrasivos para limpiar el aparato, ya que esto dañaría el revestimiento antiadherente.
- No sumerja el aparato en agua ni en otros líquidos.



GARANTÍA

Wilfa ofrece una garantía de 5 años para este producto desde el día de la compra. La garantía cubre los fallos o los defectos de fabricación que surjan durante el periodo de garantía. Su recibo de compra sirve de prueba para el minorista en caso de reclamación de la garantía.

La garantía solo es válida para productos comprados y utilizados en el hogar. La garantía perderá su validez si el producto se utiliza comercialmente. La garantía perderá su validez si se hace un mal uso del producto, se utiliza de forma negligente, no se siguen las instrucciones de Wilfa, se modifica o se realizan reparaciones no autorizadas. La garantía tampoco cubre el desgaste normal del producto, si se hace un mal uso del producto, la falta de mantenimiento, o el uso de una tensión eléctrica incorrecta o en caso de:

- Sobrecarga del producto
- Revestimiento

ESPECIFICACIONES DEL PRODUCTO

220 V~240 V~50/60 Hz, 1000 W

El tiempo necesario para que el dispositivo cambie al modo de apagado es menos de 1 minuto. El consumo de energía en modo apagado es 0 W.

ASISTENCIA Y REPUESTOS

Si necesita asistencia, visite **wilfa.com** y consulte nuestra página de asistencia/atención al cliente. Aquí encontrará preguntas frecuentes, repuestos, consejos y trucos, así como nuestra información de contacto.

RECICLADO



Esta marca indica que el producto no debe eliminarse junto con otros residuos domésticos en toda la UE. Para evitar posibles daños en el medio ambiente o la salud por la eliminación incontrolada de residuos, recicle de forma responsable para fomentar la reutilización sostenible de los recursos materiales. Para devolver el producto usado, utilice los sistemas de devolución y recogida o póngase en contacto con el distribuidor donde lo adquirió. Ellos podrán llevar este producto a un punto de reciclaje seguro para el medio ambiente de forma gratuita.



BEYOND EXPECTATIONS

